User manual [EN](#)

Manual de usuario [ES](#)

Manuale d'uso [IT](#)

Podręcznik użytkownika [PL](#)

Manual do utilizador [PT](#)

Benutzerhandbuch [DE](#)

Felhasználói kézikönyv [HU](#)

používateľská príručka [SK](#)

Manuel de l'utilisateur [FR](#)

Brukerhåndbok [NO](#)

Manual de utilizare [RO](#)

Användarmanual [SV](#)

Ръководство за потребителя [BG](#)

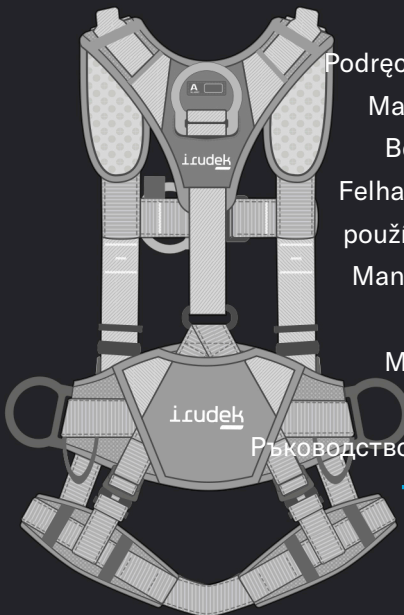

IRUDEK 2000 S.L.
Pol. Erribera 8A
20150 Aduna (Guipúzcoa)
España
Tfno: +34 943 69 26 17
Fax: +34 943 69 25 26
irudek@irudek.com



- Manufacturer
- Fabricante
- Producttore
- Producent



- Read the instructions
- Leer las instrucciones
- Leggere le istruzioni
- Leia as instruções
- Przeczytaj instrukcję



- CE, complies with EU Regulation 2016/425
- CE, cumple reglamento EU 2016/425
- CE, è conforme al Regolamento UE 2016/425
- CE, está em conformidade com o Regulamento da UE 2016/425
- CE, jest zgodny z rozporządzeniem UE 2016/425



- Model
- Modelo
- Modello
- Modelo



- Regulations
- Normativa
- Regolamenti
- Regulamentos
- Przepisy



- Lot-serial no.
- N.º lote-serie
- Numero di lotto-serie
- Número de série-lote
- Nr partii-serii



- Date of manufacture
- Fecha de fabricación
- Data di produzione
- Data de fabrico
- Data produkcji



- Size
- Talla
- Dimensione
- Tamanho
- Rozmiar



- Maximun load
- Carga máxima
- Carico massimo
- Carga máxima
- Maksymalne obciążenie



- QR



- Irudeck's App NFC Chip
- Chip NFC para App IruCheck
- App Chip NFC di Irudeck
- Aplicação Irudeck's App NFC Chip
- Aplikacja Irudeck's App NFC Chip

IRUDEK
EXPERT 5 PRO
 CE 0161

EN 361:2002
 EN 358:2018
 EN 813:2008

✚ LOT N° / SERIAL

XX/XXXX

♻ S-M

NAME:



IRUDEK 2000 S.L. 20150, ADUNA - SPAIN



- Fall arrest harness EN361
- Arnès anticaídas EN361
- Imbracatura anticaduta EN361
- Arnès anti-queda EN361
- Uprząż chroniąca przed upadkiem EN361



- Fall arrest harness EN361 + EN358
- Arnès anticaídas EN361 + EN358
- Imbracatura anticaduta EN361 + EN358
- Arnès anti-queda EN361 + EN358
- Uprząż chroniąca przed upadkiem EN361 + EN358



- Fall arrest harness EN361 + EN358 + EN813
- Arnès anticaídas EN361 + EN358 + EN813
- Imbracatura anticaduta EN361 + EN358 + EN813
- Arnès anti-queda EN361 + EN358 + EN813
- Uprząż chroniąca przed upadkiem EN361 + EN358 + EN813



- Correct
- Correcto
- Corretto
- Correcto
- Poprawnie



- Incorrect
- Incorrecto
- Non corretto
- Incorrecto
- Nieprawidłowa strona

MAINTENANCE



	EN361: 2002	EN358: 2018	EN813: 2008	EN1497: 2007	AVAILABLE SIZES	TESTED 140Kg
LIGHT/LIGHT PLUS P1		●			U	●
LIGHT/LIGHT PLUS 2	●				S-M L-XL XXL- XXXL	●
LIGHT/LIGHT PLUS 1, 3, 5	●				U	●
LIGHT/LIGHT PLUS 4	●	●			S-M L-XL XXL- XXXL	●
LIGHT/LIGHT PLUS 11	●	●	●		U	●
LIGHT/LIGHT PLUS 14	●		●		U	●
EXPERT 1/1 PRO, EXPERT PRO 50/ 55	●				S-M L-XXL	●
EXPERT 2/2 PRO/DE, EXPERT PRO 100 /200	●	●			S-M L-XXL	●
EXPERT 3 PRO/5 PRO, EXPERT PRO 300/500	●	●	●		S-M L-XXL	●
WIND 1/1 PRO, WIND BLUE 1	●			●	S-M L-XXL	●
WIND 2/2 PRO/4 PRO, WIND BLUE 2/4	●	●		●	S-M L-XXL	●
WIND 3/3 PRO, WIND BLUE 3	●	●	●	●	S-M L-XXL	●
GRAVITY 1	●	●	●		S-M L-XXL	●
GRAVITY 2		●	●		S-M L-XXL	●
DIELECTRIC 4	●	●			S-M L-XXL	●

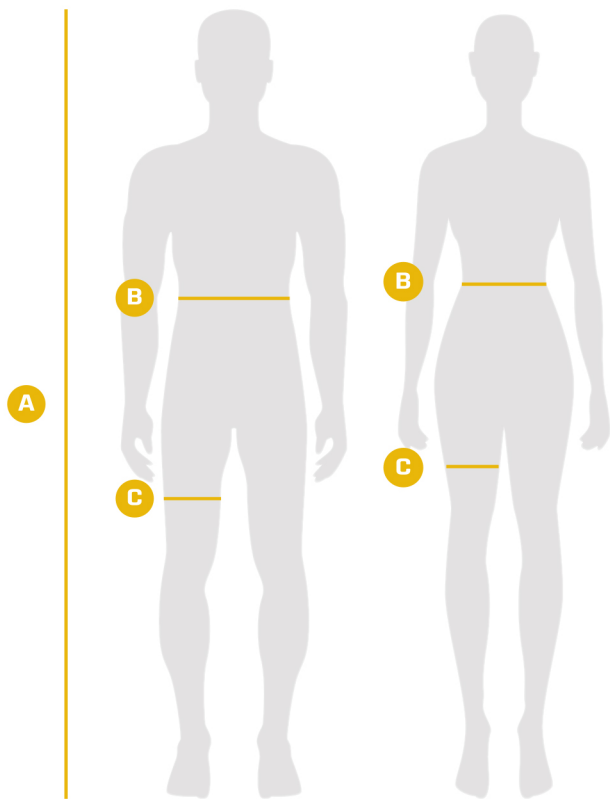

MODEL	SIZE	A	B	C
LIGHT/LIGHT PLUS P1	Univ.			
LIGHT/LIGHT PLUS 1	Univ.	150 - 200		105
LIGHT/LIGHT PLUS 2	S-M L-XL 2XL-3XL	150 - 185 175 - 200 190 - 220		25 - 70 25 - 85 25 - 90
LIGHT/LIGHT PLUS 3	Univ.	150 - 200		25 - 85
LIGHT/LIGHT PLUS 4	S-M L-XL 2XL-3XL	150 - 185 175 - 200 190 - 220	78 - 115 80 - 140	25 - 70 25 - 85 25 - 90
LIGHT/LIGHT PLUS 5	Univ.	150 - 200		30 - 95
LIGHT/LIGHT PLUS 11	Univ.	160 - 200	80 - 110	55 - 85
LIGHT/LIGHT PLUS 14	Univ.	150 - 200		25 - 95
EXPERT 1/1 PRO, EXPERT PRO 50/55	S-M L-2XL	150 - 185 175 - 210		45 - 70 45 - 100
EXPERT 2/2 PRO/DE, EXPERT PRO 100/200	S-M L-2XL	150 - 185 175 - 210	90 - 130 100 - 155	45 - 70 45 - 100
EXPERT 3 PRO, EXPERT PRO 300	S-M L-2XL	160 - 185 175 - 200	80 - 130 100 - 155	55 - 70 55 - 85
EXPERT 5 PRO, EXPERT PRO 500	S-M L-2XL	150 - 185 175 - 210	90 - 130 100 - 155	45 - 70 45 - 100
WIND 1/1 PRO, WIND BLUE 1	S-M L-2XL	150 - 185 175 - 210		45 - 70 45 - 100
WIND 2/2 PRO/4 PRO, WIND BLUE 2/4	S-M L-2XL	150 - 185 175 - 210	90 - 130 100 - 155	45 - 70 45 - 100
WIND 3/3 PRO, WIND BLUE 3	S-M L-2XL	160 - 185 175 - 200	90 - 130 100 - 155	55 - 70 55 - 85
GRAVITY 1	S-M L-2XL	160 - 185 175 - 200	80 - 140 90 - 155	55 - 70 55 - 85
GRAVITY 2	S-M L-2XL		80 - 140 90 - 155	55 - 70 55 - 85
DIELECTRIC 4	S-M L-2XL	150 - 185 175 - 210	90 - 130 100 - 155	45 - 70 45 - 100

H.1

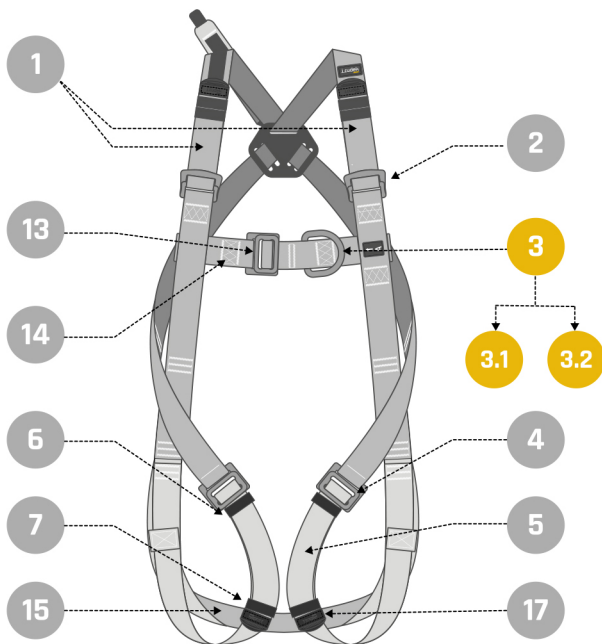

3.1



3.2



ELDU



H.1

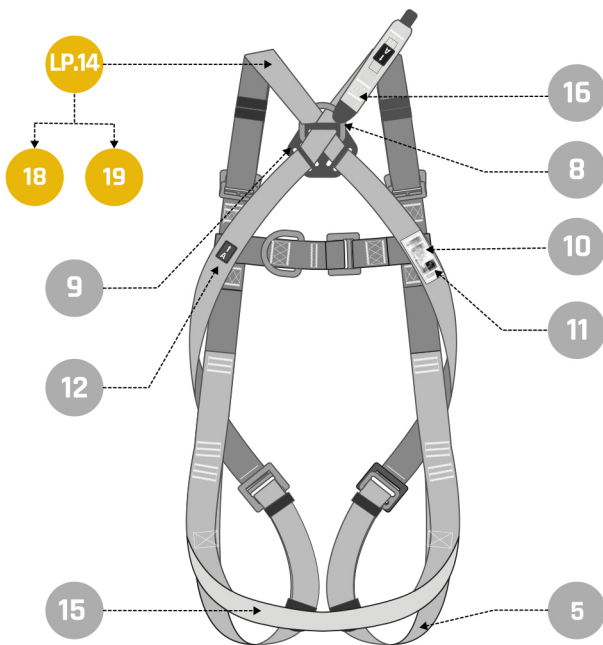

LP.14



18



19



H.2

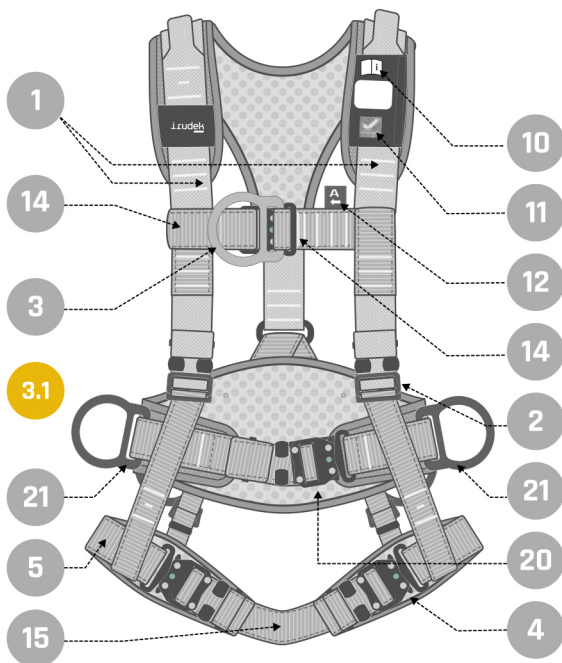

3.1



ELDU



H.2

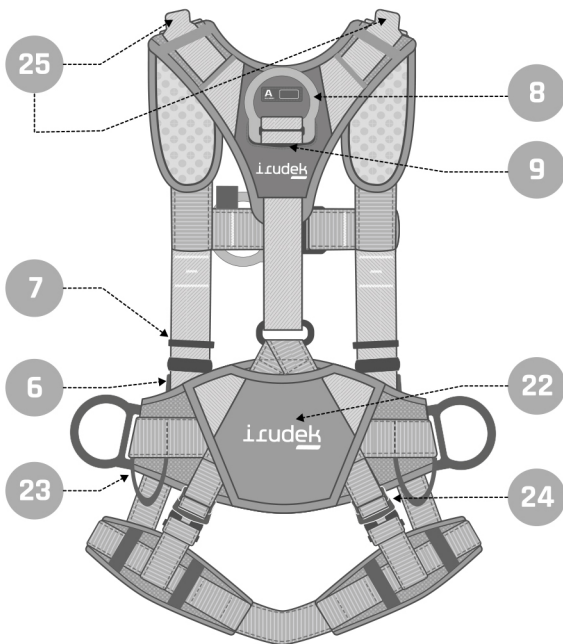

H.3

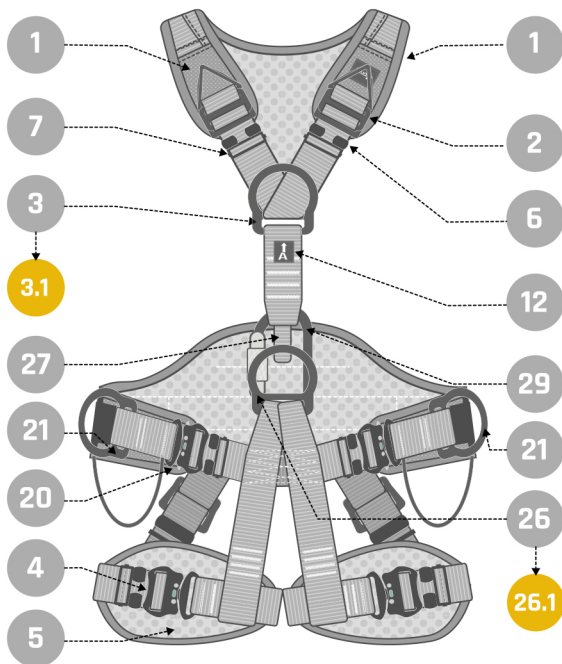

3.1



26.1



ELDU



H.3

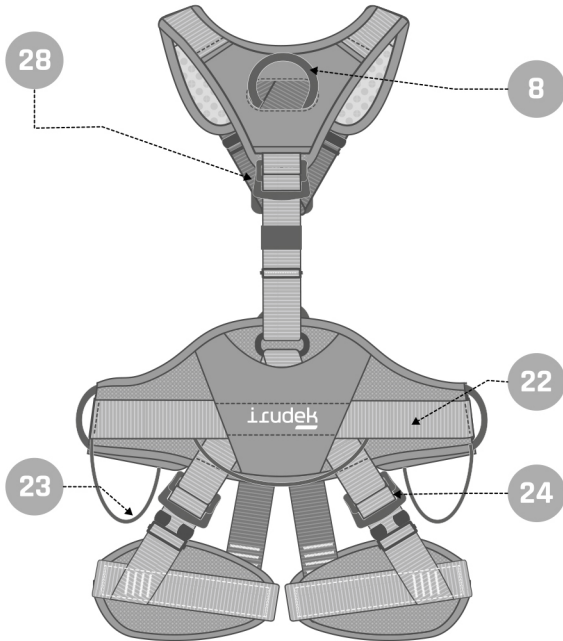

10

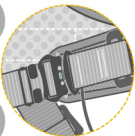

11

1.1



1.2



1.3



1.4

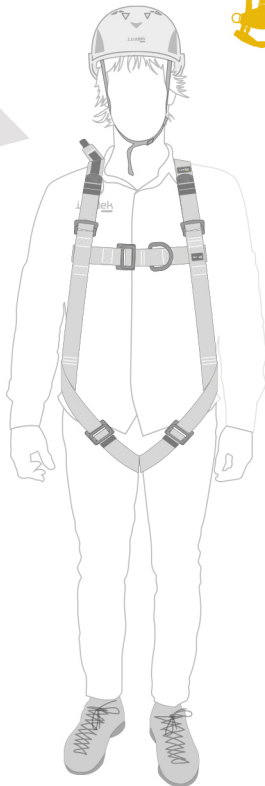

2.1

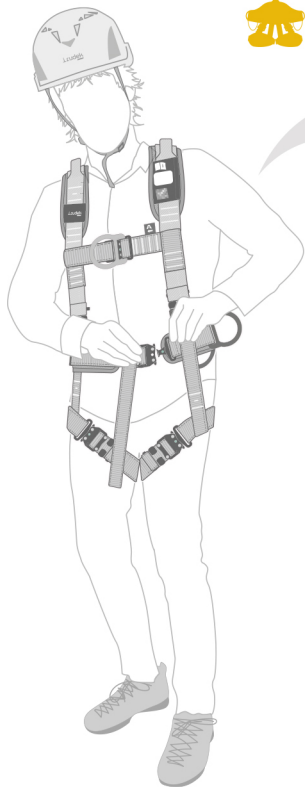

2.2

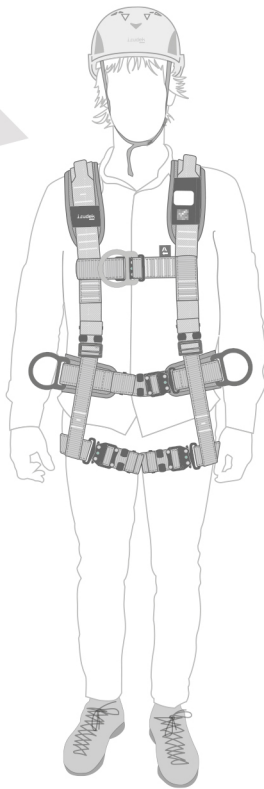

3.1

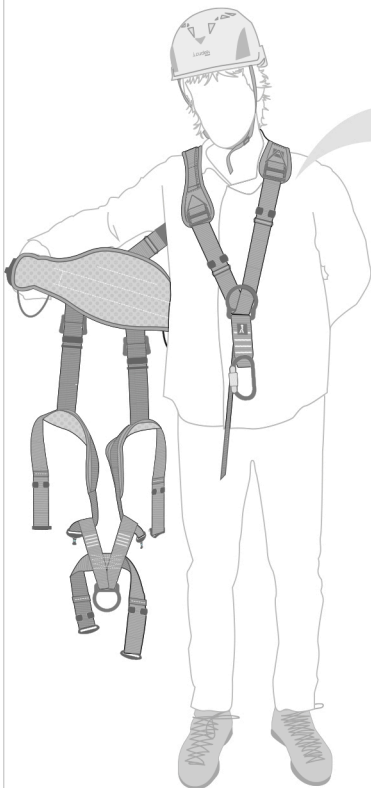

3.2

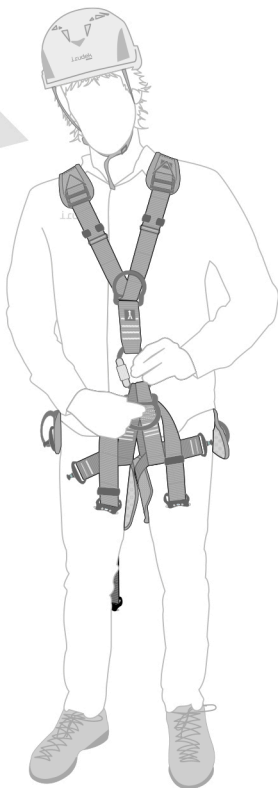

3.3

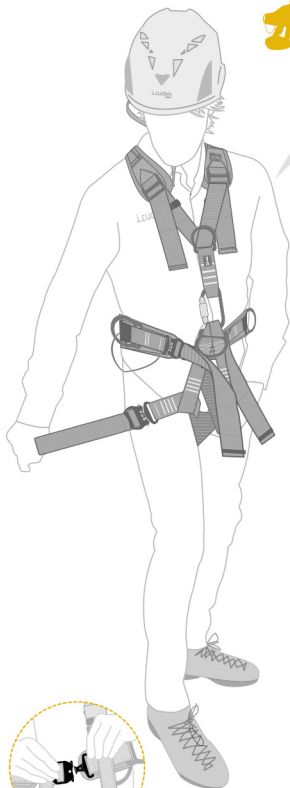

3.4



3.5

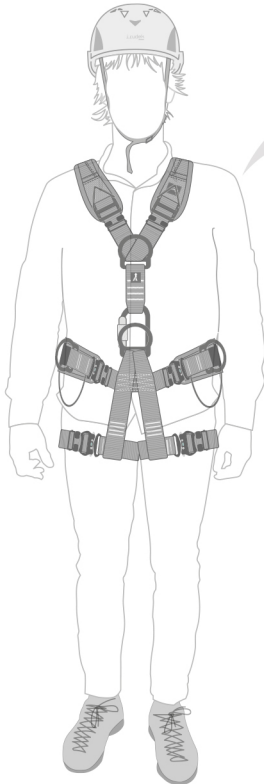

4

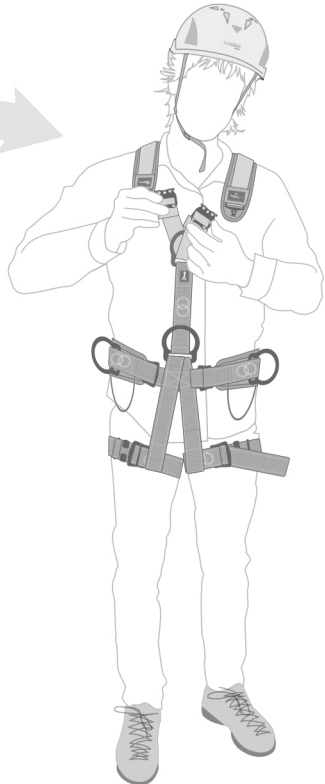

A

1.1

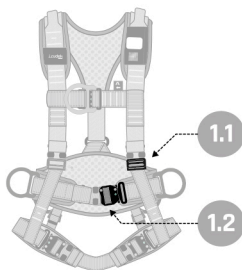
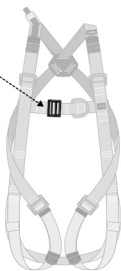

1.1

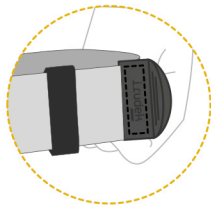
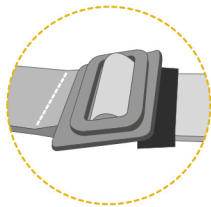

1.2

**A.1**

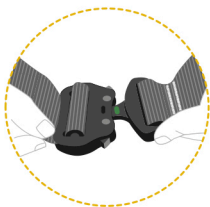
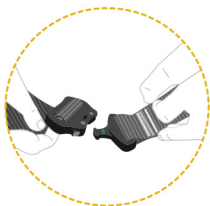
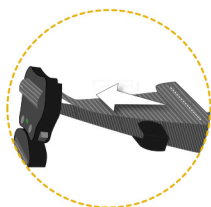
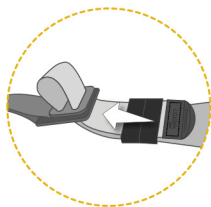
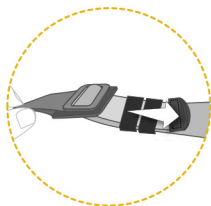
A.2**B**

B.1

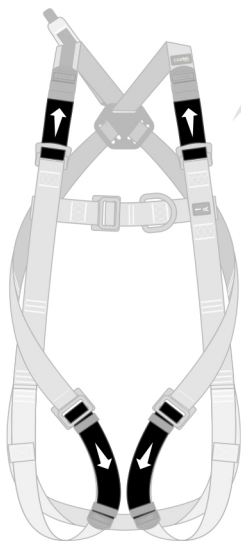

B.2

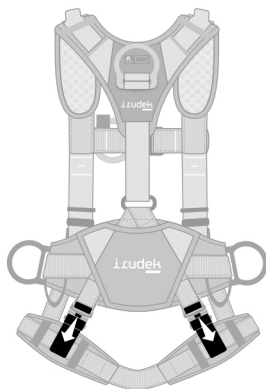
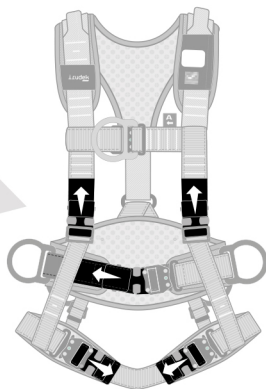

B.3

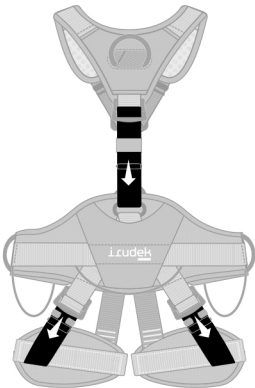
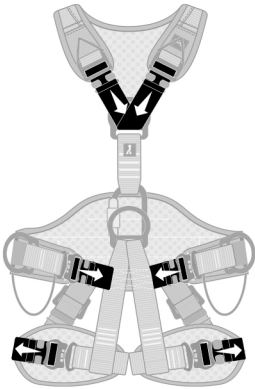

A

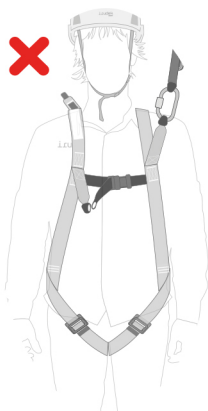
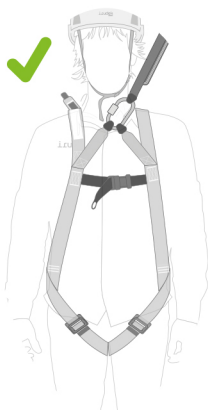

B

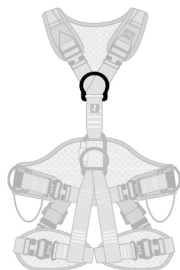

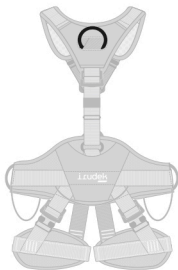
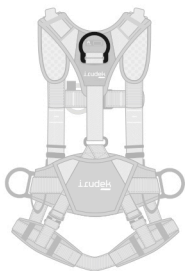
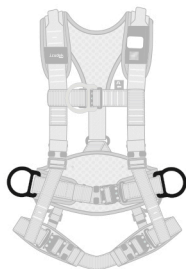
C**EN 361****D****EN 358****E****EN 1497**

F

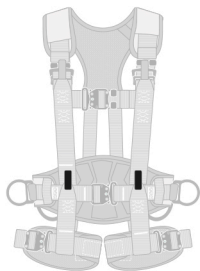
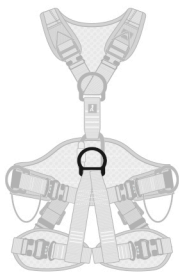

EN 813

G



H

5 kg ✓

10 kg ⚠

> 10 kg ✗

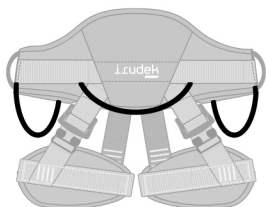
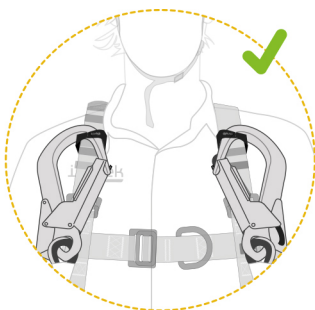
**I**

Read the operating instructions carefully before using the harness, train yourself properly, familiarise yourself with it and use it responsibly. Activities at height involve serious risks not outlined in this manual, where each user is responsible for the management of such risks, their safety, their actions and the consequences of these, if you do not assume this or do not understand this manual, do not use the equipment.

DESCRIPTION

This fall prevention harness is a basic component of a fall prevention system as specified in Standard EN 363:2018.

Use of the harness with a fall prevention sub-system must be compatible with the instructions of use of each system component and the following standards: EN 353-1:2014+A1:2017, EN 353-2:2002, EN 355:2002, EN 360:2002, EN 362:2004, in combination with anchors EN 795:2012.

Fall prevention harnesses are personal protection equipment (PPE) to prevent falls from heights and comply with Standard EN 361:2002.

Some fall prevention harnesses are equipped with a positioning belt (EN 358:2018), may also include a sit harness (EN 813:2008) to be used in positioning, restraint or rope access systems or include rescue anchors (EN 1497:2007).

The Light Plus P1 positioning belt is not a fall prevention harness; its use is restricted to positioning and restraint work.

IRUDEK harnesses comply with Regulation 2016/425 (EU) on PPE.

The declaration of conformity is available at the following link:

<http://www.irudek.com>

NOMENCLATURE

Harness types: H1 - Light/Light Plus 1, 2, 3, 5 and 14, Expert 1/1 PRO, Expert Pro 50/55, Wind 1/1 PRO, Wind Blue 1, H2 - Light/Light Plus 4 and P1, Expert Pro 100/200, Expert 2/2 PRO/DE, Wind 2/2 PRO/4 PRO, Wind Blue 2/4, Dielectric 4, H3 - Light/Light Plus 11, Expert 3 PRO/5 PRO, Expert Pro 300/500, Wind 3/3 PRO, Wind Blue 3, Gravity 1/2.

Description of parts: 1-Shoulder pads, 2-Shoulder pad adjustment loops, 3-Sternal D-rings, 31-External D-rings A/2 Light/Light Plus 5 or Expert 5 PRO, Expert Pro 500, 3.2-Sternal textile A/2 Light/Light Plus 2 loops, 4-Leg loops, 5-Leg loops, 6-Antislip system part, 7-Restraint parts for excess webbing, 8-Dorsal D-ring, 9-Dorsal plate, 10-Identification label, 11-IruCheck NFC ready, 12-A or A/2 anchor point identification, 13-Sternal adjustment loop, 14-Sternal webbing, 15-Subgluteal strap, 16-Extension strap, 17-Tape end protection, 18-Evacuation D-ring, 19-Evacuation D-ring extension straps, 20-Belt adjustment buckle, 21-Positioning D-ring, 22-Belt, 23-Portamaterials, 24-Leg height buckles, 25-Evacuation textile ring, 26-Ventral D-ring, 26.1-Ventral textile loops on Expert 5 PRO, Expert Pro 500, 27-Chest ascender strap, 28-Dorsal buckle, 29, Carabiner, ELDU - Compatible with ELDU hook holder.

USE RESTRICTIONS

- This equipment must be used by one person only.
- The maximum rated weight of each harness is 140 kg, including the material.
- The anchoring point for the fall prevention system must be above the position of the user. The anchoring point must have a minimum static strength of 12 kN (metal) or 18 kN (textile) and comply with the requirements of Standard EN 795:2012.
- This personal protection equipment must not be used by individuals with health conditions that can impair their safety during normal use or in emergency conditions.
- This personal protection equipment must only be used by individuals who have received training in its use and are capable of using it safely.
- A fall prevention harness is the only body-worn device that can be used in a fall prevention system.

WEARING AND FASTENING

The harness should be the right size for the user. A harness with straps that are too loose or too tight can restrict user movement, thereby not providing the necessary degree of protection. See the sizes table.

Each harness model has specific features and is donned by following certain steps. Check the pictograms to find the sequence that corresponds to each model.

Place the harness over the body, ensure that the straps are not twisted and that all the buckles and snap hooks are properly connected.

After placing all the straps, use the buckles to adapt the harness to the body. Place the anti-slip system part against the buckle and store the excess strap correctly.

Fall prevention harness (EN 361:2002)

To locate the fall prevention anchoring points on the harness, look for the "A" mark, which should be near the anchoring point. The "A/2" label means that it is necessary to connect two connection points with the same identification at the same time. It is forbidden to connect the protection system to a single connection point labelled "A/2".

If use is made of the dorsal D ring extension strap along with an energy absorbing lanyard as per EN 355:2002, the maximum total length cannot exceed 2 metres, including the snap hooks and the extension strap.

Positioning belt (EN 358:2018)

Harnesses provided with a positioning belt can be used to keep the user in their working position (positioning) or prevent them from reaching a point from which they can fall (restraint). The lateral positioning D rings should not be used for fall prevention.

Sit harness (EN 813:2008)

The sit harness is used in positioning, restraint or rope access systems. The waist D ring should not be used for fall prevention.

Rescue harness (EN 1497:2007)

The D ring (LP14) on the rescue belt or the textile rescue rings on the shoulders (WB 1, 2, 3 and 4) are used exclusively to connect to rescue equipment during a rescue operation. They should not be used for fall prevention. If textile rings (WB range) are used, a rescue belt (Boomer) must be fastened.

Suspension test

Before using the harness, the user should carry out a suspension test in a safe place to ensure that the harness size is appropriate, the fit is correct and that it is sufficiently comfortable for the expected working conditions.

Do not use this harness if it does not fit properly.

CHECKS BEFORE USE

The user must perform a visual and functional inspection of the equipment components before it is used, ensuring that there are no signs of damage, excess wear, corrosion, abrasion, damage caused by ultraviolet radiation, cuts or improper use. Special care must be taken when inspecting straps, seams, anchoring rings, buckles and adjusting components.

If any defects, anomalies or damage are found in the personal protection equipment that entail a loss of protection, it must be removed from use.

CHECKS DURING USE

While using the equipment, pay special attention to any hazardous circumstances that may affect equipment performance and user safety, including the following:

- The labelling on the safety components.
- Accidental contact with sharp edges.
- Various types of damage, such as cuts, abrasion and/or corrosion.
- The negative effect of weather conditions.
- "Pendulum" falls.
- Effects of extreme temperatures.
- Effects after contact with chemical products.
- Electrical conductivity.

WARRANTY

This product has a 3-year warranty that covers manufacturing and raw material defects. The warranty does not cover wear, corrosion or damage caused by storage, transport or improper or intensive use.

The warranty application must be submitted along with the purchase receipt. If a manufacturing defect is found, IRUDEK agrees to repair, replace or refund the product for an amount that does not exceed the price stated in the product invoice.

USEFUL LIFE

The estimated useful life of textile equipment is 12 years from the date of manufacture (2 years of storage and 10 years of use). Metal equipment has an unlimited useful life.

The following factors can reduce the product's useful life: intensive use, contact with chemical substances, especially aggressive environments, exposure to extreme temperatures, exposure to ultraviolet rays, abrasion, cuts, strong impacts, improper use, transport and/or maintenance.

TRANSPORT

This personal protection equipment must be transported in packaging that protects it against humidity and any mechanical, chemical and/or thermal damage.

STORAGE

This personal protection system must be stored in a package with plenty of room in a dry place, protected against sunlight, ultraviolet rays, dust, sharp objects, extreme temperatures and aggressive substances.

REQUIREMENTS

Before using the harness, a rescue plan must be drawn up for implementation in the event of an emergency.

Do not make any changes or add any elements to the equipment without prior written authorisation from the manufacturer.

The equipment must not be used outside its scope of limitations or for any purpose other than its intended purpose.

Make sure that the equipment components are compatible with the system it is assembled to. Make sure that all the elements are appropriate for the proposed application. It is forbidden to use the protection system if the operation of an individual component is affected by or interferes with the operation of another component. Perform a periodic inspection of the connections and adjustments of the components to ensure that they do not come loose accidentally.

If any wear or damage is detected or there are any doubts as to safe conditions of use, this personal protection equipment should be removed from use immediately. It must not be used again until an authorised individual presents a written confirmation that it is in suitable condition to be used.

If the equipment has prevented a fall, it should be removed from service.

Before each use, for safety purposes it is essential to verify the minimum distance of free space required under the user's feet to avoid colliding with the ground or any other obstacle in the event of a fall. Detailed information regarding the minimum requirements of free space can be found in the instructions of the corresponding fall prevention system components.

If the product is resold outside the original country of destination, the reseller must provide instructions of use, maintenance, periodic inspection and repair in the language of the country where the equipment will be used.

MAINTENANCE INSTRUCTIONS

Visual inspection

Users should perform a visual and functional inspection of the equipment before using it.

If the equipment has undergone unusual or extraordinary conditions, a special inspection should be carried out by the manufacturer or a competent person authorised by the manufacturer.

A thorough inspection must be performed at least every 12 months by the manufacturer or a competent person authorised by the manufacturer. This inspection must strictly follow IRUDEK procedures for periodic inspections. User safety depends on the continuous efficacy and durability of the equipment. The periodic inspection must be certified according to the requirements set forth in Standard EN 365:2005, including validation of the certificate and marking the date for the next inspection.

The product marking must be legible.

Any pertinent observations must be entered in the equipment inspection certificate.

If any defects, anomalies or damage are found in the personal protection equipment that entail a loss of protection, it must be removed from use.

Cleaning

This personal protection equipment must be cleaned without causing any damage to the materials used for its manufacture or to the user. The cleaning procedure must be followed strictly. Clean textile and plastic materials (belts, ropes) with a cotton or cloth or a brush. Do not use any type of abrasive material. To clean the equipment thoroughly, wash it by hand at a temperature between 30 and 40°C, using neutral soap. Use a moist cloth for the metal parts. If the equipment gets wet due to use or cleaning, let it dry naturally in a well-ventilated place, away from direct heat or chemical compounds.

Repair

The equipment must only be repaired by the manufacturer or a person authorised to do so and following the procedures established by the manufacturer. Instructions for repair will be provided in the official languages of the country where the equipment is put to use.

Lea atentamente las instrucciones de uso antes de utilizar el arnés, fórmese adecuadamente, familiarícese con él y haga un uso responsable. Las actividades en altura conllevan riesgos graves no señalados en este manual, donde cada usuario es responsable de la gestión de dichos riesgos, su seguridad, sus actos y las consecuencias de éstos, si no lo asume así o no entiende este manual, no utilice el equipo.

DESCRIPCIÓN

El arnés anticaídas es un componente básico del sistema anticaídas conforme a la Norma EN 363:2018.

La utilización del arnés con un subsistema anticaídas debe ser compatible con las instrucciones de utilización de cada componente del sistema y con las Normas: EN 353-1:2014+A1:2017, EN 353-2:2002, EN 355:2002, EN 360:2002, EN 362:2004, en combinación con anclajes EN 795:2012.

Los arneses anticaídas son equipamientos de protección individual (EPI) contra las caídas de altura y están en conformidad con la norma EN 361:2002.

Algunos arneses anticaídas están equipados con cinturón de posicionamiento (EN 358:2018), pueden incorporar también un arnés de asiento (EN 813:2008) para ser utilizados en los sistemas de sujeción, retención o acceso mediante cuerda o pueden incorporar anclajes de evacuación para salvamento (EN 1497:2007).

El cinturón de posicionamiento Light Plus P1 no es un arnés anticaídas y su uso se restringe al posicionamiento y trabajo en retención.

Los arneses IRUDEK están conformes al Reglamento EU 2016/425 relativo a los EPI's.

La declaración de conformidad está disponible en el siguiente enlace:

<http://www.irudek.com>

NOMENCLATURA

Tipos de arneses: H1 - Light/Light Plus 1, 2, 3, 5 y 14. Expert 1/1 PRO, Expert Pro 50/55, Wind 1/1 PRO, Wind Blue 1. H2 - Light/Light Plus 4 y P1. Expert Pro 100/200, Expert 2/2 PRO/DE, Wind 2/2 PRO/4 PRO, Wind Blue 2/4. Dielectric 4. H3 - Light/Light Plus 11. Expert 3 PRO/5 PRO, Expert Pro 300/500. Wind 3/3 PRO, Wind Blue 3. Gravity 1/2.

Descripción de las partes: 1-Hombrosas, 2-Hebillas de ajuste de las hombrosas, 3-Anilla D externa, 3.1-Anillas D externa A/2 Light/Light Plus 5 o Expert 5 PRO, Expert Pro 500, 3.2-Anillas textil externa A/2 Light/Light Plus 2, 4-Hebillas de las perneras, 5-Perneras, 6-Pieza antislip system, 7-Piezas de sujeción para sobrante de cinta, 8-Anilla D dorsal, 9-Placa dorsal, 10-Etiqueta identificativa, 11-IruCheck NFC ready, 12-Identificación del punto de anclaje A o A/2, 13-Hebillas de ajuste externa, 14-Cinta externa, 15-Banda subglútea, 16-Cinta de extensión, 17- Protección extremo de las cintas, 18-Anilla D de evacuación, 19-Cintas de extensión de la anilla D de evacuación, 20-Hebillas de ajuste del cinturón, 21-Anilla D para posicionamiento, 22-Cinturón, 23-Portamateriales, 24-Hebillas para altura de perneras, 25-Anilla textil de evacuación, 26-Anilla D ventral, 26.1-Anillas textiles ventral en Expert 5 PRO, Expert Pro 500, 27-Cinta para bloqueador de pecho, 28-Hebillas dorsal, 29, Mosquetón, ELDU- Compatible con portaganchos ELDU.

LIMITACIONES DE USO

- El equipo se debe atribuir individualmente a una persona.
- La carga nominal máxima de los arneses es de 140 kg, incluyendo el material.
- Se recomienda que el punto de anclaje donde se fijará el sistema anticaídas esté por encima del usuario. Este punto de anclaje debe tener una resistencia estática mínima de 12 kN (metal) o 18 kN (textil) y a de estar en conformidad con los requisitos de la Norma EN795:2012.
- El equipo de protección individual no debe ser usado por aquellas personas cuyo estado de salud pueda afectar a la seguridad del usuario en condiciones de uso normal o en caso de emergencia.
- El equipo de protección individual sólo debe ser usado por una persona formada y competente en su uso seguro.
- Un arnés anticaídas es el único dispositivo de presión del cuerpo aceptable que se puede usar en un sistema anticaídas.

COLOCACIÓN Y ANCLAJE

Se debe utilizar un arnés de talla apropiada. Un arnés con cintas demasiado flojas o apretadas puede limitar el movimiento del usuario y no proporcionar un nivel óptimo de protección. Ver tabla de tallas.

Cada modelo de arnés tiene unas características determinadas y una secuencia de colocación concreta, consulte en los pictogramas la secuencia a la que corresponde su modelo.

Colóquese el arnés sobre el cuerpo comprobando que las cintas no queden giradas y, de tal manera, que todas las hebillas y mosquetones queden adecuadamente conectados.

Una vez colocado todas las cintas han de ajustarse a la talla del usuario mediante las hebillas. Sitúe la pieza antislip system pegada a la hebillas y guarde correctamente la cinta sobrante.

Arnés anticaídas (EN 361:2002)

Para localizar los puntos de anclaje anticaídas en el arnés, se ha de buscar marca "A", la cual debe estar situada cerca del punto de anclaje. La identificación "A/2", indica que es necesario conectar a la vez dos puntos de conexión con la misma identificación. Está prohibido conectar el sistema de protección a un único punto de conexión que está identificado con "A/2".

En caso de utilizar la cinta de extensión de la anilla D dorsal, junto con un elemento de amarre con absorbedor EN355:2002, la longitud máxima de ese conjunto no ha de superar los 2 metros incluidos los mosquetones y la cinta de extensión.

Cinturón de posicionamiento (E358:2018)

Los arneses equipados con un cinturón de posicionamiento pueden utilizarse para mantener al usuario en posición en su punto de trabajo (posicionamiento) o para impedir que alcance un punto desde donde pueda producirse una caída (retención). Las anillas D laterales de posicionamiento no deben utilizarse como anticaídas.

Arnés de asiento (EN 813:2008)

El arnés de asiento está destinado a ser utilizado en los sistemas de sujeción, retención o acceso mediante cuerda. La anilla D ventral no debe utilizarse como anticaídas.

Arnés de salvamento (EN 1497:2007)

La anilla D (LP14) situada en la cinta de evacuación o las anillas textiles de evacuación de hombros (WB en 1, 2, 3 y 4), son sólo para conexión a equipos de rescate durante una operación de salvamento. No debe utilizarse como anticaídas. En el caso de las anillas textiles (gama WB), debe acoplarse una cinta de evacuación (Boomer).

Prueba de suspensión

Antes de la utilización, el usuario debería realizar un ensayo de suspensión en un lugar seguro para cerciorarse de que el arnés es de la talla correcta, de que el ajuste es suficiente y de que proporciona un nivel de comodidad aceptable para las condiciones de uso previstas.

No utilice este arnés en caso de un ajuste incorrecto.

COMPROBACIONES ANTES DEL USO

Previo a la utilización hay de realizar una revisión visual y funcional de sus componentes por parte del usuario, verificando que no presentan rasgos de deterioro, desgaste excesivo, corrosión, abrasiones, degradación por radiación UV, cortes e incorrecciones de uso. Se debe prestar especial atención a las cintas, costuras, anillas de anclaje, hebillas y elementos de regulación.

Retirar del uso ante cualquier defecto, anomalía o daño apreciado en el equipo de protección individual utilizado que, a su juicio, pueda entrañar una pérdida de su eficacia protectora.

COMPROBACIONES DURANTE EL USO

Durante el uso del equipo es necesario prestar especial atención a las circunstancias peligrosas que pueden afectar al comportamiento del equipo y a la seguridad del usuario, y en particular:

- Cualquier tipo de rotulación en elementos de seguridad.
- Contacto accidental sobre bordes cortantes.
- Distintos deterioros, como cortes, abrasión y/o corrosión.
- Influencia negativa de agentes climáticos.
- Caidas de tipo "péndulo".
- Influencia a temperaturas extremas.
- Efectos tras contacto con productos químicos.
- Conductividad eléctrica.

GARANTÍA

La garantía de este producto es de 3 años, limitada a defectos de fabricación y de materias primas. No cubre el deterioro, la corrosión y los daños provocados por un almacenamiento, transporte o uso indebido o intensivo.

La solicitud de garantía deberá estar acompañada del justificante de compra. En caso de que se determine como defecto de fabricación, IRUDEK se compromete a reparar, sustituir o abonar el producto, sin sobrepasar en ningún caso el precio de factura del producto.

VIDA ÚTIL

La vida útil estimada de los equipos textiles es de 12 años a partir de la fecha de fabricación (2 años de almacenamiento y 10 años de utilización). Los equipos metálicos tienen una vida útil ilimitada.

Los siguientes factores pueden reducir la vida útil del producto: uso intensivo, contacto con sustancias químicas, ambientes especialmente agresivos, exposición a temperaturas extremas, exposición a los rayos ultravioleta, abrasión, cortes, fuertes impactos, o una mala utilización, transporte y/o mantenimiento.

TRANSPORTE

El equipo de protección individual debe ser transportado en un embalaje que lo proteja contra la humedad o daños mecánicos, químicos y/o térmicos.

ALMACENAMIENTO

El equipo de protección individual debe ser almacenado en un embalaje holgado, en un lugar seco, ventilado, protegido contra la luz solar, rayos ultravioleta, polvo, objetos con bordes cortantes, temperaturas extremas y sustancias agresivas.

OBLIGACIONES

Antes de su utilización, se ha de establecer un plan de rescate para poder ejecutarlo en caso de emergencia.

No realizar alteraciones o adiciones al equipo sin el previo consentimiento por escrito del fabricante.

El equipo no debe ser utilizado fuera de sus limitaciones, o para otro propósito distinto del previsto.

Asegurar la compatibilidad de los elementos de un equipo cuando se monten en un sistema. Asegurándose que todos los artículos son apropiados para la aplicación propuesta. Está prohibido usar el sistema de protección en el que el funcionamiento de un elemento individual se vea afectado por o interfiera con la función de otro. Revisar periódicamente las conexiones y el ajuste de los componentes para evitar su desconexión accidental.

En caso de detectar deterioros o cualquier duda sobre su estado para una utilización segura, el equipo de protección individual debe ser retirado del uso inmediatamente. No debe ser usado otra vez hasta que una persona competente confirme por escrito si es aceptable hacerlo.

En caso de que haya parado una caída, el equipo debe ser retirado del uso.

Es esencial para la seguridad verificar el espacio libre mínimo requerido por debajo de los pies del usuario en el lugar de trabajo antes de cada uso, para que en caso de caída no haya colisión con el suelo u otro obstáculo en la trayectoria de la caída. Los detalles de espacio libre mínimo exigido se encuentran en las instrucciones de uso de los componentes respectivos del sistema anticaídas.

Si el producto es revendido fuera del país original de destino, el revendedor debe proporcionar instrucciones de uso, mantenimiento, revisión periódica y de reparación en el idioma del país donde se vaya a utilizar el equipo.

INSTRUCCIONES DE MANTENIMIENTO

Revisión visual

Se debe realizar una revisión visual y funcional, por parte del usuario, previa a la utilización.

Se deberá realizar una revisión especial por parte del fabricante o persona competente autorizada por el fabricante, cuando el equipo ha sido sometido a condiciones especiales o extraordinarias.

Al menos cada 12 meses, ha de realizarse una revisión periódica en profundidad, efectuada por el fabricante o una persona competente autorizada por el fabricante, siguiendo estrictamente los procedimientos para la revisión periódica de IRUDEK. La seguridad de los usuarios depende de la continua eficacia y durabilidad del equipo. La revisión periódica se ha de certificar según los requisitos de la norma EN365:2005, determinando la validez del certificado y la fecha de la siguiente revisión.

Se debe comprobar la legibilidad del marcado del producto.

Las observaciones deberán recogerse en el certificado de revisión del equipo.

Retirar del uso ante cualquier defecto, anomalía o daño apreciado en el equipo de protección individual utilizado que, a su juicio, pueda entrañar una pérdida de su eficacia protectora.

Limpieza

El equipo de protección individual debe ser limpiado de forma que no cause efectos adversos en los materiales utilizados en la fabricación del equipo, o al usuario. El procedimiento de limpieza ha de cumplirse estrictamente. Para materiales textiles y de plástico (cintas, cuerdas) limpiar con un trapo de algodón o un cepillo. No utilizar ningún material abrasivo. Para una limpieza profunda, lavar el equipo a mano a una temperatura entre 30°C y 40°C

utilizando un jabón neutro. Para las partes metálicas, utilizar un trapo húmedo. Si el equipo se moja, ya sea por el uso o debido a la limpieza, se debe dejar secar de forma natural, en un lugar ventilado y oscuro, alejado del calor directo y compuestos químicos.

Reparación

El equipo debe ser reparado únicamente por el fabricante o una persona autorizada para este fin, siguiendo los procedimientos establecidos por el fabricante. Se suministrarán instrucciones para la reparación en las lenguas oficiales del país donde el equipo sea puesto en servicio.

Leggere attentamente le istruzioni per l'uso prima di utilizzare l'imbracatura, formarsi adeguatamente, familiarizzare con il dispositivo e utilizzarlo in modo responsabile. Le attività in quota comportano gravi rischi, non descritti nel presente manuale, per cui ogni utente è responsabile della gestione di tali rischi, della propria sicurezza, delle proprie azioni e delle conseguenze che ne derivano; se non si assume tale responsabilità o non si comprende il presente manuale, non utilizzare l'attrezzatura.

DESCRIZIONE

L'imbracatura anticaduta è un componente di base del sistema di arresto caduta secondo la norma EN 363:2018.

L'utilizzo dell'imbracatura con sottosistema di arresto caduta deve essere conforme alle istruzioni per l'uso di ciascun componente del sistema e alle norme: EN 353-1:2014+A1:2017, EN 353-2:2002, EN 355:2002, EN 360:2002, EN 362:2004, in combinazione con ancoraggi EN 795:2012.

Le imbracature anticaduta sono dispositivi di protezione individuale (DPI) contro le cadute dall'alto e sono conformi alla norma EN 361:2002.

Alcune imbracature anticaduta sono dotate di cintura di posizionamento (EN 358:2018), possono includere anche una imbracatura di seduta (EN 813:2008) per essere utilizzate in sistemi di fissaggio, trattamento o accesso con funi o possono avere ancoraggi di evacuazione integrati per operazioni di salvataggio (EN 1497:2007).

La cintura di posizionamento Light Plus P1 non è un'imbracatura anticaduta e il suo utilizzo è limitato al posizionamento e al lavoro in condizioni di trattamento.

Le imbracature IRUDEK sono conformi al Regolamento UE 2016/425 in materia di DPI.

La dichiarazione di conformità è disponibile al seguente link:

<http://www.irudek.com>

NOMENCLATURA

Tipi di imbracatura: H1 - Light/Light Plus 1, 2, 3, 5 y 14, Expert 1/1 PRO, Expert Pro 50/55, Wind 1/1 PRO, Wind Blue 1, H2 - Light/Light Plus 4 y P1, Expert Pro 100/200, Expert 2/2 PRO/DE, Wind 2/2 PRO/4 PRO, Wind Blue 2/4, Dielectric 4, H3 - Light/Light Plus 11, Expert 3 PRO/5 PRO, Expert Pro 300/500, Wind 3/3 PRO, Wind Blue 3, Gravity 1/2.

2-Anelli sternali in tessuto A/2 Light/Light Plus 2, 4-Anelli per le gambe, 5-Anelli per le gambe, 6-Parte del sistema antiscivolamento, 7-Particolari di trattenuta per la fettuccia in eccesso, 8-Anello a D dorsale, 9-Piastrella dorsale, 10-Etichetta di identificazione, 11-IruCheck NFC ready, 12-Identificazione del punto di ancoraggio A o A/2, 13-Anello di regolazione sternale, 14-Fettuccia sternale, 15-Cinghia sottoglutea, 16-Cinghia di estensione, 17-Protezione dell'estremità del nastro, 18-Anello di evacuazione a D, 19-Estensioni dell'anello di evacuazione a D, 20-Fibbia di regolazione della cintura, 21-Anello di posizionamento a D, 22-Cintura, 23-Portamateriali, 24-Fibbie per l'altezza delle gambe, 25-Anello tessile di evacuazione, 26-Anello centrale a D, 26,1-Anelli tessili centrali su Expert 5 PRO, Expert Pro 500, 27-Cintura di risalita sul petto, 28-Fibbia dorsale, 29, Moschettone, ELDU-Compatibile con il portagancio ELDU.

LIMITAZIONI D'USO

- Il dispositivo deve essere attribuito individualmente a una persona.
- Il carico massimo nominale delle imbracature è di 140 kg, materiale compreso.
- Si raccomanda che il punto di ancoraggio del sistema anticaduta sia trovi al di sopra dell'operatore. Questo punto di ancoraggio deve avere una resistenza statica minima di 12 kN (metallo) o 18 kN (tessile) e deve essere conforme ai requisiti della norma EN795:2012.
- I dispositivi di protezione individuale non devono essere utilizzati da coloro il cui stato di salute può influire sulla sicurezza dell'operatore in normali condizioni d'uso o in caso di emergenza.
- I dispositivi di protezione individuale devono essere utilizzati solo da una persona addestrata e competente per un uso sicuro.
- L'imbracatura anticaduta è l'unico dispositivo di trattenimento del corpo accettabile che può essere utilizzato in un sistema di arresto caduta.

POSIZIONAMENTO E ANCORAGGIO

È necessario utilizzare un'imbracatura di dimensioni adeguate. Un'imbracatura con cinghie troppo larghe o troppo strette può limitare i movimenti di chi la indossa e non fornire un livello di protezione ottimale. Consultare la tabella delle taglie.

Ogni modello di imbracatura presenta determinate caratteristiche e una specifica sequenza di indossamento, controllare i pittogrammi per verificare la sequenza relativa al proprio modello.

Posizionare l'imbracatura sul corpo assicurandosi che le cinghie non siano attorcigliate e che tutte le fibbie e i moschettoni siano collegati correttamente. Una volta posizionata, usare le fibbie per regolare le cinghie in base alla taglia dell'operatore. Posizionare la parte dell'antislip system attaccata alla fibbia e riporre correttamente la cinghia in eccesso.

Imbracatura anticaduta (EN 361:2002)

Per individuare i punti di ancoraggio anticaduta sull'imbracatura, cercare il contrassegno "A", che deve essere posizionato vicino al punto di ancoraggio. L'identificativo "A/2" indica che due punti di collegamento con lo stesso identificativo devono essere collegati contemporaneamente. È vietato collegare il sistema di protezione a un unico punto di collegamento identificato con "A/2".

Se si utilizza la cinghia di prolungamento per attacco dorsale con anello a D insieme a un cordino con dissipatore EN355:2002, la lunghezza massima di questo insieme non deve essere superiore a 2 metri inclusi i moschettoni e la cinghia di prolungamento.

Cintura di posizionamento (E358:2018)

Le imbracature dotate di cintura di posizionamento possono essere utilizzate per mantenere l'operatore in posizione nel proprio punto di lavoro (posizionamento) o per impedire che raggiunga un punto da cui potrebbe verificarsi una caduta (trattenimento). Gli anelli a D laterali di posizionamento non devono essere utilizzati come linea di vita.

Imbracatura di seduta (EN 813:2008)

L'imbracatura di seduta è destinata all'uso in sistemi di fissaggio, trattenimento o accesso con funi. L'anello a D ventrale non deve essere utilizzato come linea di vita.

Imbracatura di salvataggio (EN 1497:2007)

L'anello a D (LP14) situato nella cinghia di evacuazione o le asole di evacuazione in tessuto per le spalle (WB 1, 2, 3 e 4) sono solo per il collegamento delle attrezzature di soccorso durante un'operazione di salvataggio. Non deve essere utilizzato come linea di vita. Nel caso di asole in tessuto (gamma WB), è necessario collegare una cinghia di evacuazione (Boomer).

Prova di sospensione

Prima dell'uso, l'operatore deve eseguire una prova di sospensione in un luogo sicuro per assicurarsi che l'imbracatura sia della taglia corretta, che la vestibilità sia sufficiente e che fornisca un livello di comfort accettabile per le condizioni d'uso previste.

Non utilizzare questa imbracatura in caso di vestibilità non idonea.

CONTROLLI PRIMA DELL'USO

Prima dell'uso, l'operatore deve effettuare un'ispezione visiva e funzionale dei componenti, verificando che non presentino segni di deterioramento, usura eccessiva, corrosione, abrasioni, degrado dovuto a radiazioni UV, tagli e uso improprio. Prestare particolare attenzione a cinghie, cuciture, anelli di ancoraggio, fibbie ed elementi di regolazione.

Rimuovere dall'uso i dispositivi di protezione individuale utilizzati che presentano difetti, anomalie o danni che, a proprio avviso, possono comportare la perdita della loro efficacia protettiva.

CONTROLLI DURANTE L'USO

Durante l'uso del dispositivo è necessario prestare particolare attenzione alle circostanze pericolose che possono influire sul comportamento del dispositivo e sulla sicurezza dell'operatore, in particolare:

- Qualsiasi scritta su elementi di sicurezza.
- Contatto accidentale con spigoli vivi.
- Diversi deterioramenti, come tagli, abrasioni e/o corrosione.
- Influenza negativa di agenti climatici.
- Cadute di tipo "effetto pendolo".
- Influenza a temperature estreme.
- Effetti dopo il contatto con prodotti chimici.
- Conduttività elettrica.

GARANZIA

La garanzia per questo prodotto è di 3 anni, limitata ai difetti di fabbricazione e alle materie prime. Non copre il deterioramento, la corrosione e i danni causati da conservazione, trasporto o uso impropri o intensivi.

La richiesta di garanzia deve essere accompagnata dalla prova di acquisto. In caso di difetti di fabbricazione, IRUDEK si impegna a riparare, sostituire o rimborsare il prodotto nei limiti del prezzo indicato in fattura.

VITA UTILE

La vita utile stimata delle attrezzature tessili è di 12 anni dalla data di produzione (2 anni di stoccaggio e 10 anni di utilizzo). Le attrezzature metalliche hanno una durata illimitata.

I seguenti fattori possono ridurre la vita utile del prodotto: uso intensivo, contatto con sostanze chimiche, ambienti particolarmente aggressivi, esposizione a temperature estreme, esposizione ai raggi ultravioletti, abrasione, tagli, forti urti, oppure uso, trasporto e/o manutenzione impropri.

TRASPORTO

I dispositivi di protezione individuale devono essere trasportati in un imballaggio che li protegga dall'umidità o da danni meccanici, chimici e/o termici.

CONSERVAZIONE

I dispositivi di protezione individuale devono essere conservati in imballaggi sfusi, in un luogo asciutto e ventilato, al riparo da luce solare, raggi ultravioletti, polvere, oggetti taglienti, temperature estreme e sostanze aggressive.

OBBLIGHI

Prima dell'uso, è necessario stabilire un piano di salvataggio che possa essere attuato in caso di emergenza.

Non apportare modifiche o aggiunte al dispositivo senza il previo consenso scritto del produttore.

Il dispositivo non deve essere utilizzato al di fuori dei suoi limiti o per scopi diversi da quelli previsti.

Garantire la compatibilità degli elementi del dispositivo quando vengono assemblati in un sistema. Garantire che tutti gli articoli siano appropriati per l'applicazione prevista. È vietato utilizzare il sistema di protezione quando il funzionamento di un singolo elemento è influenzato o interferisce con il funzionamento di un altro. Controllare periodicamente i collegamenti e la regolazione dei componenti per evitare scollegamenti accidentali.

In caso di danni o di dubbi sulle condizioni di sicurezza, i dispositivi di protezione individuale devono essere immediatamente ritirati dall'uso. Non possono essere riutilizzati fino a quando una persona competente ne certifica l'idoneità per iscritto.

In caso di arresto di una caduta, il dispositivo deve essere rimosso dall'uso.

È essenziale per la sicurezza verificare la distanza minima necessaria sotto i piedi dell'operatore sul posto di lavoro prima di ogni utilizzo, in modo che in caso di caduta non si verifichi un urto con il terreno o con altri ostacoli sulla traiettoria della caduta. I dettagli sulla distanza minima richiesta sono riportati nelle istruzioni per l'uso dei rispettivi componenti del sistema di arresto caduta.

Se il prodotto viene rivenduto al di fuori del paese di destinazione originale, il rivenditore deve fornire le istruzioni per l'uso, la manutenzione, l'assistenza e la riparazione nella lingua del paese in cui il dispositivo verrà utilizzato.

ISTRUZIONI PER LA MANUTENZIONE

Ispezione visiva

L'operatore deve effettuare un'ispezione visiva e funzionale prima dell'uso.

Se il dispositivo è stato sottoposto a condizioni speciali o straordinarie, è necessario sottoporlo a una revisione speciale da parte del produttore o di una persona competente autorizzata dal produttore.

Almeno ogni 12 mesi, il produttore o una persona competente autorizzata dal produttore deve eseguire un'accurata revisione periodica, in stretta conformità con le procedure di ispezione periodica di IRUDEK. La sicurezza degli operatori dipende dalla continua efficacia e durata del dispositivo. La revisione periodica deve essere certificata secondo i requisiti della norma EN3365:2005, indicando la validità del certificato e la data della revisione successiva.

È necessario verificare la leggibilità della marcatura del prodotto.

Le osservazioni devono essere incluse nel certificato di ispezione del dispositivo.

Rimuovere dall'uso i dispositivi di protezione individuale utilizzati che presentano difetti, anomalie o danni che, a proprio avviso, possono comportare la perdita della loro efficacia protettiva.

Pulizia

I dispositivi di protezione individuale devono essere puliti in modo da non causare effetti negativi sui materiali utilizzati per la loro fabbricazione o all'operatore. È necessario seguire la procedura di pulizia rigorosamente. Pulire i materiali tessili e plastici (cinghie, corde) con un panno di cotone o una spazzola. Non utilizzare materiali abrasivi. Per una pulizia profonda, lavare i dispositivi a mano a una temperatura compresa tra 30 °C e 40 °C utilizzando un sapone neutro. Per le parti metalliche, utilizzare un panno umido. Se il dispositivo si bagna durante l'uso o la pulizia, è necessario lasciarlo asciugare

naturalmente in un luogo ventilato e buio, lontano dal calore diretto e da composti chimici.

Riparazione

Il dispositivo deve essere riparato solo ed esclusivamente dal fabbricante o da una persona autorizzata, in conformità con le procedure stabilite dal fabbricante. Le istruzioni per la riparazione saranno fornite nelle lingue ufficiali del paese in cui il dispositivo viene messo in servizio.

ZAKŁADANIE I KOTWICZENIE UPRZĘŻY

Przed użyciem uprząży należy uważnie przeczytać instrukcję obsługi, przejść odpowiednie szkolenie, zapoznać się z urządzeniem i używać go w sposób odpowiedzialny. Czynności wykonywane na wysokości wiążą się z poważnymi zagrożeniami, których nie opisano w niniejszej instrukcji, a każdy użytkownik jest odpowiedzialny za zarządzanie takimi zagrożeniami, swoje bezpieczeństwo, swoje działania i ich konsekwencje, jeśli nie przyjmujesz tego do wiadomości lub nie rozumiesz niniejszej instrukcji, nie używaj sprzętu.

OPIS

Uprząż chroniąca przed upadkiem z wysokości jest podstawowym elementem systemu chroniącego przed upadkiem z wysokości zgodnie z normą EN 363:2018.

Stosowanie uprząży z podsystemem chroniącym przed upadkiem z wysokości musi być zgodne z zasadami użytkownika każdego elementu systemu oraz z normami: EN 353-1:2014+A1:2017, EN 353-2:2002, EN 355:2002, EN 360:2002, EN 362:2004, w połączeniu z urządzeniami kotwiczącymi EN 795:2012.

Uprząż chroniąca przed upadkiem z wysokości jest sprzętem ochrony indywidualnej (SOI) chroniącym przed upadkiem z wysokości i spełnia wymagania normy EN 361:2002.

Niektóre uprząże chroniące przed upadkiem są wyposażone w pas do ustalania pozycji podczas pracy w podparciu (EN 358:2018). Mogą również posiadać uprząż biodrową (EN 813:2008) do stosowania w systemach podparcia, utrzymujących pozycję lub linowych systemach asekuracyjnych lub mogą posiadać szelki ratownicze (EN 1497:2007).

Pas do ustalania pozycji Light Plus P1 nie jest uprzążą chroniącą przed upadkiem i służy jedynie do ustalania pozycji oraz pracy w podparciu.

Uprząże firmy IRUDEK są zgodne z rozporządzeniem (UE) 2016/425 w sprawie środków ochrony indywidualnej.

Deklaracja zgodności dostępna jest pod następującym linkiem:

<http://www.irudek.com>

NAZEWNICTWO

Typy uprząży: H1 - Light/Light Plus 1, 2, 3, 5 y 14. Expert 1/1 PRO, Expert Pro 50/55. Wind 1/1 PRO, Wind Blue 1. H2 - Light/Light Plus 4 y P1. Expert Pro 100/200, Expert 2/2 PRO/DE. Wind 2/2 PRO/4 PRO, Wind Blue 2/4. Dielectric 4. H3 - Light/Light Plus 11. Expert 3 PRO/5 PRO, Expert Pro 300/500. Wind 3/3 PRO, Wind Blue 3. Gravity 1/2.

Opis części: 1-Poduszek naramienne, 2-Pętle regulacyjne poduszki naramiennej, 3-Wewnętrzne D-ringi, 31-Zewnętrzne D-ringi A/2 Light/Light Plus 5 lub Expert 5 PRO, Expert Pro 500, 3,2-pętla z materiału tekstylnego A/2 Light/Light Plus 2, 4-pętla na nogi, 5-pętla na nogi, 6-część systemu antypoślizgowego, 7-części przyszywane nadmiar taśmy, 8-grzbietowy D-ring, 9-platek grzbietowy, 10-etykieta identyfikacyjna, 11-IruCheck NFC ready, 12-identyfikacja punktu kotwiczenia A lub A/2, 13-pętla regulacji wewnętrznej, 14-taśma wewnętrzna, 15-Pas podbrzuszy, 16-Pas przedłużający, 17-Ochrona końca taśmy, 18-Pierścień ewakuacyjny D, 19-Pasy przedłużające pierścienia ewakuacyjnego D, 20-Klamra regulacyjna pasa, 21-Pierścień pozycjonujący D, 22-Pas, 23-Portamenty, 24-Klamry wysokości nóg, 25-Pierścień tekstylny ewakuacyjny, 26-Pierścień środkowy D, 26.1-Pętla tekstylna środkowa w Expert 5 PRO, Expert Pro 500, 27-Pasek wyciągarki pierściewi, 28-Klamra grzbietowa, 29, Karabinek, ELDU - Kompatybilny z uchwytem haka ELDU.

OGRANICZENIA UŻYTKOWANIA

- Sprzęt może być przypisany tylko do jednej osoby.
- Maksymalne obciążenie znamionowe uprząży wynosi 140 kg łącznie z materiałem.
- Zaleca się, aby punkt asekuracyjny, w którym zostanie zamocowany system chroniący przed upadkiem, znajdował się nad użytkownikiem. Ten punkt asekuracyjny musi mieć minimalną wytrzymałość statyczną wynoszącą 12 kN (metal) lub 18 kN (tekstylia) i musi spełniać wymagania normy EN 795:2012.
- Sprzęt ochrony indywidualnej nie powinien być używany przez osoby, których stan zdrowia może mieć wpływ na bezpieczeństwo użytkownika w normalnych warunkach użytkowania lub w sytuacji zagrożenia.
- Sprzęt ochrony indywidualnej powinien być używany wyłącznie przez osobę przeszkoloną i wykwalifikowaną w zakresie bezpiecznego użytkowania tego sprzętu.
- Uprząż chroniąca przed upadkiem z wysokości jest jednym dopuszczalnym urządzeniem utrzymującym ciało, które może być używane w systemie chroniącym przed upadkiem z wysokości.

Należy używać uprząży o odpowiednim rozmiarze. Uprząż z pasami, które są zbyt luźne lub zbyt ciasne, może ograniczać ruchy użytkownika i nie zapewniać optymalnej ochrony. Zobacz tabelę rozmiarów.

Każdy model uprząży ma określone cechy i określona kolejność czynności zakładania. Należy sprawdzić na piktogramach kolejność odpowiadającą danemu modelowi.

Zalóż uprząż na ciało i sprawdź, czy pasy nie są skrócone oraz czy wszystkie klamry i karabińczyki są prawidłowo zapięte.

Po założeniu uprząży należy dopasować wszystkie pasy do rozmiaru użytkownika za pomocą klamr. Zalóż element systemu antypoślizgowego tak, aby był przymocowany do klamry, i schowaj w odpowiedni sposób wystającą część pasa.

Uprząż chroniąca przed upadkiem z wysokości (EN 361:2002)

Aby zlokalizować na uprząży punkty asekuracyjne chroniące przed upadkiem, należy odsukać znak „A” znajdujący się przy punkcie asekuracyjnym. Znak „A/2” oznacza, że należy zapląć ze sobą dwa punkty zapięcia posiadające to samo oznaczenie. Nie wolno wpinać systemu asekuracyjnego do pojedynczego punktu zapięcia oznaczonego jako „A/2”.

Jeśli używany jest pas przedłużający klamry zaczepowej grzbietowej wraz z linką i amortyzatorem EN 355:2002, maksymalna długość całości nie może przekraczać 2 metrów, łącznie z karabińczykami i pasem przedłużającym.

Pas do ustalania pozycji (EN 358:2018)

Uprząże wyposażone w pas do ustalania pozycji mogą być używane w celu podparcia użytkownika w miejscu pracy (ustalenie pozycji) lub w celu uniemożliwienia mu osiągnięcia do punktu, z którego mógłby nastąpić upadek (utrzymanie pozycji). Boczne klamry zaczepowe do ustalania pozycji nie mogą być używane jako zabezpieczenie przed upadkiem.

Uprząż biodrowa (EN 813:2008)

Uprząż biodrowa jest przeznaczona do stosowania w systemach podparcia, utrzymujących pozycję lub linowych. Klamra zaczepowa brzuszna nie może być używana jako zabezpieczenie przed upadkiem.

Uprząż ratownicza (EN 1497:2007)

Klamra zaczepowa (LP14) umieszczona na pasie ratunkowym lub naramienne tekstylny klamry ratunkowe (WB 1, 2, 3 i 4) służą wyłącznie do wpinania do sprzętu ratowniczego podczas akcji ratowniczej. Nie mogą być używane jako zabezpieczenie przed upadkiem. W przypadku klamer tekstylnych (seria WB) należy wpinać w nie pas ratunkowy (Boomer).

Próba zwisania

Przed użyciem użytkownik powinien przeprowadzić próbę zwisania w bezpiecznym miejscu, aby upewnić się, że uprząż ma właściwy rozmiar, że jest właściwie dopasowana oraz że zapewnia wygodę w zamierzonych warunkach użytkowania.

Nie należy używać uprząży, jeżeli nie jest właściwie dopasowana.

ŚRODKI OSTROŻNOŚCI PRZED UŻYTKOWANIEM

Przed użyciem uprząży użytkownik powinien przeprowadzić kontrolę wzrokową jej elementów, sprawdzając, czy działają one poprawnie, czy nie są uszkodzone lub zużyte, czy nie ma na nich śladów korozji, otarć, degradacji spowodowanej promieniowaniem ultrafioletowym, przecięć lub wad użytkowych. Szczególną uwagę należy zwrócić na pasy, szwy, zaczepy, klamry i elementy regulacyjne.

Nie należy używać sprzętu ochrony indywidualnej w przypadku stwierdzenia jakiegokolwiek wady, nieprawidłowości lub uszkodzenia, które zdaniem użytkownika może wpłynąć na jego bezpieczeństwo.

ŚRODKI OSTROŻNOŚCI PODCZAS UŻYTKOWANIA

Podczas użytkowania sprzętu należy zwrócić szczególną uwagę na niebezpieczne okoliczności, które mogą mieć wpływ na zachowanie sprzętu i bezpieczeństwo użytkownika, w szczególności:

- Wszelkie oznaczenia na elementach bezpieczeństwa.
- Przypadkowy kontakt z ostrymi krawędziami.
- Uszkodzenia, takie jak przecięcia, ścieranie lub korozja.
- Negatywny wpływ czynników atmosferycznych.
- Upadek wahałdowy.
- Wpływ skrajnych temperatur.
- Kontakt z substancjami chemicznymi.
- Przewodność elektryczna.

GWARANCJA

Gwarancja na produkt wynosi 3 lata i jest ograniczona do wad fabrycznych oraz wad surowców. Gwarancja nie obejmuje pogorszenia stanu sprzętu, korozji i uszkodzeń spowodowanych niewłaściwym lub intensywnym przechowywaniem, transportem lub użytkowaniem.

Do roszczenia gwarancyjnego należy dołączyć dowód zakupu. W przypadku stwierdzenia wady fabrycznej firma IRUDEK zobowiązuje się do naprawy lub wymiany produktu lub zapłaty kwoty, która nie może w żadnym przypadku przekroczyć ceny produktu wskazanej w fakturze.

OKRES UŻYTKOWANIA SPRZĘTU

Szacowany okres użytkowania sprzętu tekstylnego wynosi 12 lat od daty produkcji (2 lata przechowywania i 10 lat użytkowania). Sprzęt metalowy ma nieograniczony okres użytkowania.

Następujące czynniki mogą skrócić okres użytkowania produktu: intensywne użytkowanie, kontakt z substancjami chemicznymi lub szczególnie żrącym środowiskiem, ekspozycja na skrajne temperatury, ekspozycja na promieniowanie ultrafioletowe, ścieranie, przecięcia, silne uderzenia lub niewłaściwe użytkowanie, niewłaściwy transport bądź niewłaściwa konserwacja.

TRANSPORT

Sprzęt ochrony indywidualnej należy przewozić w opakowaniu chroniącym przed wilgocią lub uszkodzeniami mechanicznymi, chemicznymi lub termicznymi.

PRZECHOWYWANIE SPRZĘTU

Sprzęt ochrony indywidualnej należy przechowywać w opakowaniu luzem, w miejscu suchym, przewiewnym, chronionym przed światłem słonecznym, promieniowaniem ultrafioletowym, kurzem, przedmiotami o ostrych krawędziach, skrajnymi temperaturami i żrącymi substancjami.

OBOWIĄZKI

Przed użyciem sprzętu należy opracować plan ratunkowy na wypadek sytuacji zagrożenia.

Nie wolno dokonywać zmian lub przeróbek w sprzęcie bez uprzedniej pisemnej zgody producenta.

Sprzęt nie może być używany poza zakresem jego ograniczeń użytkowania lub do celów niezgodnych z jego przeznaczeniem.

Należy zapewnić kompatybilność elementów sprzętu podczas ich montażu w systemie. Należy upewnić się, że wszystkie elementy są odpowiednie do zamierzonego zastosowania. Nie wolno stosować systemu asekuracji, w którym działanie danego elementu utrudnia działanie innego elementu. Należy regularnie sprawdzać zapiecia i regulację elementów, aby uniknąć ich przypadkowego odpięcia.

W przypadku stwierdzenia uszkodzenia lub jakichkolwiek wątpliwości co do bezpieczeństwa użytkowania należy natychmiast zaprzestać użytkowania sprzętu ochrony indywidualnej. Nie wolno używać go ponownie, dopóki wykwalifikowana osoba nie potwierdzi na piśmie, że jest to możliwe.

Jeżeli sprzęt doprowadził do zatrzymania upadku, należy wycofać go z użytkowania.

W celu zapewnienia bezpieczeństwa należy przed każdym użyciem sprawdzić wymagany minimalny odstęp pod stopami użytkownika w miejscu pracy, aby w razie upadku użytkownik nie uderzył w podłoże lub inną przeszkodę na drodze upadku. Szczegółowe informacje odnośnie do wymagań dotyczących minimalnego odstępu znajdują się w instrukcjach obsługi odpowiednich elementów systemu chroniącego przed upadkiem z wysokości.

Jeśli produkt jest sprzedawany poza pierwotnym krajem przeznaczenia, sprzedawca musi dostarczyć instrukcję obsługi, konserwacji, okresowych przeglądów i napraw sporządzoną w języku urzędowym państwa, w którym sprzęt będzie używany.

ZASADY KONSERWACJI

Kontrola wzrokowa

Przed użyciem sprzętu użytkownik powinien przeprowadzić kontrolę wzrokową i sprawdzić, czy sprzęt działa poprawnie.

W przypadku gdy sprzęt był używany w szczególnych lub nietypowych warunkach, producent lub wykwalifikowana osoba upoważniona przez producenta musi przeprowadzić przegląd szczególny.

Co najmniej raz na 12 miesięcy producent lub wykwalifikowana osoba upoważniona przez producenta musi przeprowadzić całościowy przegląd okresowy, ściśle przestrzegając procedur przeglądu okresowego określonych przez firmę IRUDEK. Bezpieczeństwo użytkowników zależy od ciągłej sprawności i trwałości sprzętu. Przegląd okresowy musi być poświadczony zgodnie z wymaganiami normy EN 365:2005. Musi być określona ważność zaświadczenia i data kolejnego przeglądu.

Należy sprawdzić, czy oznakowanie produktu jest czytelne.

Uwagi należy zamieścić w zaświadczeniu o przeglądzie sprzętu.

Nie należy używać sprzętu ochrony indywidualnej w przypadku stwierdzenia jakiejkolwiek wady, nieprawidłowości lub uszkodzenia, które zdaniem użytkownika może wpłynąć na jego bezpieczeństwo.

Czyszczenie sprzętu

Sprzęt ochrony indywidualnej należy czyścić w taki sposób, aby nie spowodować uszkodzenia materiałów użytych do produkcji sprzętu lub nie zmniejszyć bezpieczeństwa użytkownika. Należy ściśle przestrzegać procedury czyszczenia. Materiały tekstylne i materiały z tworzywa sztucznego (pasy, liny) należy czyścić bawełnianą ściereczką lub szczotką. Nie wolno używać żadnych materiałów ściernych. W celu dokładnego czyszczenia należy wyprać sprzęt ręcznie w temperaturze od 30°C do 40°C, używając neutralnego mydła. Do czyszczenia części metalowych należy użyć wilgotnej ściereczki. Jeśli sprzęt ulegnie zamoczeniu podczas użytkowania lub czyszczenia, należy pozostawić go do wyschnięcia w przewiewnym i zacienionym miejscu, z dala od bezpośredniego źródła ciepła i substancji chemicznych.

Naprawa sprzętu

Sprzęt może być naprawiany tylko przez producenta lub osobę do tego celu upoważnioną zgodnie z procedurami określonymi przez producenta. Producent sporządzi instrukcję naprawy w języku urzędowym kraju, w którym sprzęt będzie użytkowany.

Leia atentamente o manual de instruções antes de utilizar o o arnês, aprenda a utilizá-lo corretamente, familiarize-se com ele e utilize-o de forma responsável. As atividades em altura envolvem riscos graves não descritos neste manual, em que cada utilizador é responsável pela gestão desses riscos, pela sua segurança, pelas suas ações e pelas consequências das mesmas. Se não assumir isto ou não compreender este manual, não utilize o equipamento.

DESCRIÇÃO

O arnês antiqueda é um componente básico do sistema antiqueda conforme a Norma EN 363:2018.

A utilização do arnês com um subsistema antiqueda deve ser compatível com as instruções de utilização de cada componente do sistema e com as Normas: EN 353-1:2014+A1:2017, EN 353-2:2002, EN 355:2002, EN 360:2002, EN 362:2004, em combinação com ancoragens EN 795:2012.

O arnês antiqueda é um equipamento de proteção individual (EPI) contra queda em altura e está em conformidade com a norma EN 361:2002.

Alguns arneses antiqueda estão equipados com cinto de posicionamento (EN 358:2018), podem incorporar também um arnês de assento (EN 813:2008) para utilização nos sistemas de fixação, retenção ou acesso por meio de corda ou podem incorporar ancoragens de evacuação para salvamento (EN 1497:2007).

O cinto de posicionamento Light Plus P1 não é um arnês antiqueda e a sua utilização está limitada ao posicionamento e trabalho em retenção.

Os arneses IRUDEK estão em conformidade com o Regulamento EU 2016/425 relativo aos EPI.

A declaração de conformidade está disponível na seguinte ligação:

<http://www.irudek.com>

NOMENCLATURA

Tipos de arnês: H1 - Light/Light Plus 1, 2, 3, 5 y 14. Expert 1/1 PRO, Expert Pro 50/55, Wind 1/1 PRO, Wind Blue 1. H2 - Light/Light Plus 4 y P1. Expert Pro 100/200, Expert 2/2 PRO/DE, Wind 2/2 PRO/4 PRO, Wind Blue 2/4, Dielectric 4. H3 - Light/Light Plus 11. Expert 3 PRO/5 PRO, Expert Pro 300/500, Wind 3/3 PRO, Wind Blue 3. Gravity 1/2.

Descrição das peças: 1-Almofadas de ombro, 2-As presilhas de regulação das almofadas de ombro, 3-As argolas em D externas, 3,1-As argolas em D externas A/2 Light/Light Plus 5 ou Expert 5 PRO, Expert Pro 500, 3,2-Lacetes de tecido A/2 Light/Light Plus 2, 4-Lacetes para as pernas, 5-Lacetes para as pernas, 6-Peça do sistema antiderrapante, 7-Peças de retenção para o excesso de tecido, 8-Anel D dorsal, 9-Placa dorsal, 10-Etiqueta de identificação, 11-Pronto para NFC do IRUCheck, 12-Identificação do ponto de ancoragem A ou A/2, 13-Lacete de ajuste interno, 14-Tecido interno, 15-Cinta subglúteu, 16-Cinta de extensão, 17-Proteção da extremidade da fita, 18-Anel D de evacuação, 19-Anel de extensão do anel D de evacuação, 20-Fivela de regulação do cinto, 21-Anel D de posicionamento, 22-Cinto, 23-Portamateriais, 24-Fivelas de altura das pernas, 25-Anel têxtil de evacuação, 26-Anel D central, 26,1-Anéis têxteis centrais no Expert 5 PRO, Expert Pro 500, 27-Alça de ascensão peitoral, 28-Fivela dorsal, 29, Mosquetão, ELDU- Compatível com o suporte de gancho ELDU.

LIMITAÇÕES DE UTILIZAÇÃO

- O equipamento deve ser atribuído individualmente a uma pessoa.
- A carga nominal máxima dos arneses é de 140 kg, incluindo o material.
- Recomenda-se que o ponto de ancoragem onde é fixado o sistema antiqueda esteja acima do utilizador. Este ponto de ancoragem deve ter uma resistência estática mínima de 12 kN (metal) ou 18 kN (têxtil) e tem de estar em conformidade com os requisitos da Norma EN795:2012.
- O equipamento de proteção individual no deve ser utilizado por pessoas cujo estado de saúde possa afetar a segurança do utilizador em condições de utilização normal ou em caso de emergência.
- O equipamento de proteção individual apenas deve ser utilizado por uma pessoa com formação e competente na sua utilização segura.
- Um arnês antiqueda é o único dispositivo de preensão do corpo aceitável que se pode utilizar num sistema antiqueda.

MONTAGEM E ANCORAGEM

Deve utilizar-se um arnês do tamanho apropriado. Um arnês com cintas demasiado soltas ou apertadas pode limitar o movimento do utilizador e não proporcionar o nível ideal de proteção. Ver tabela de tamanhos.

Cada modelo de arnês possui determinadas características e uma sequência de colocação concreta; consultar nos pictogramas a sequência a que corresponde o seu modelo.

Colocar o arnês sobre o corpo, verificando que as cintas não ficam torcidas, e de maneira a que todas as fivelas e mosquetões fiquem devidamente presos.

Uma vez colocadas todas as cintas, é necessário ajustar ao tamanho do utilizador por meio das fivelas. Situar a peça antislip system da fivela e guardar corretamente a cinta restante.

Arnês de segurança (EN 361:2002)

Para localizar os pontos de ancoragem antiqueda no arnês, é necessário procurar a marca "A", a qual deve estar situada próximo do ponto de ancoragem. A identificação "A/2" indica que é necessário prender em simultâneo dois pontos de ligação com a mesma identificação. É proibido prender o sistema de proteção a um único ponto de ligação identificado com "A/2".

Caso se utilize a extensão do ponto de fixação D dorsal, juntamente com um elemento de fixação com amortecedor EN355:2002, o comprimento máximo deste conjunto não pode superar os 2 metros, incluindo os mosquetões e a extensão.

Cinto de posicionamento (E358:2018)

Os arneses equipados com um cinto de posicionamento podem ser utilizados para manter o utilizador em posição no ponto de trabalho (posicionamento) ou para impedir que alcance um ponto a partir do qual possa ocorrer uma queda (retenção). Os pontos de fixação D laterais de posicionamento não devem ser utilizados como antiqueda.

Arnês de assento (EN 813:2008)

O arnês de assento está destinado a ser utilizado nos sistemas de fixação, retenção ou acesso por meio de corda. O ponto de fixação D ventral não deve ser utilizado como antiqueda.

Arnês de salvamento (EN 1497:2007)

O ponto de fixação D (LP14) situado na cinta de evacuação ou os pontos de fixação têxteis de evacuação de ombros (WB 1, 2, 3 e 4), são apenas para prender a equipamentos de resgate durante uma operação de salvamento. Não deve ser utilizado como antiqueda. No caso dos pontos de fixação têxteis (gama WB), deve usar-se uma cinta de evacuação (Boomer).

Ensaio de suspensão

Antes da utilização, o utilizador deve realizar um ensaio de suspensão num local seguro para assegurar que o arnês possui o tamanho certo, que o ajuste é suficiente e que proporciona um nível de comodidade aceitável para as condições de uso previstas.

Não utilize este arnês em caso de ajuste incorreto.

VERIFICAÇÕES ANTES DA UTILIZAÇÃO

Anteriormente à utilização é necessário realizar uma revisão visual e funcional dos seus componentes por parte do utilizador, verificando que não existem sinais de deterioração, desgaste excessivo, corrosão, abrasões, degradação por radiação UV, cortes e incorreções de utilização. Deve prestar-se especial atenção às cintas, costuras, pontos de fixação de ancoragem, fivelas e elementos de regulação.

Retirar de utilização em caso de algum defeito, anomalia ou dano detetado no equipamento de proteção individual utilizado que, na sua opinião, possa acarretar uma perda da sua eficácia protetora.

VERIFICAÇÕES DURANTE A UTILIZAÇÃO

Durante a utilização do equipamento é necessário prestar especial atenção às circunstâncias perigosas que podem afetar o comportamento do equipamento e a segurança do utilizador, e em particular:

- Qualquer tipo de rotulação em elementos de segurança.
- Contacto accidental sobre extremidades cortantes.
- Diferentes deteriorações, como cortes, abrasão e/ou corrosão.
- Influência negativa de agentes climáticos.
- Quedas tipo "pêndulo".
- Influência de temperaturas extremas.
- Efeitos após contacto com produtos químicos.
- Condutividade elétrica.

GARANTIA

A garantia deste produto é de 3 anos, limitada a defeitos de fabrico e de matérias primas. Não cobre a deterioração, a corrosão e os danos provocados por um armazenamento, transporte ou utilização indevidos ou intensivos.

O pedido de garantia deve ser acompanhado do comprovativo de compra. Caso se determine tratar-se de um defeito de fabrico, a IRUDEK compromete-se a reparar, substituir ou reembolsar o produto, sem ultrapassar em nenhum caso o preço de fatura do produto.

VIDA ÚTIL

A vida útil estimada do equipamento têxtil é de 12 anos a partir da data de fabrico (2 anos de armazenamento e 10 anos de utilização). Os equipamentos metálicos têm uma vida útil ilimitada.

Os seguintes fatores podem reduzir a vida útil do produto: uso intensivo, contacto com substâncias químicas, ambientes especialmente agressivos, exposição a temperaturas extremas, exposição a raios ultravioleta, abrasão, cortes, fortes impactos, ou má utilização, transporte e/ou manutenção.

TRANSPORTE

O equipamento de proteção individual deve ser transportado numa embalagem que o proteja da humidade ou de danos mecânicos, químicos e/ou térmicos.

ARMAZENAMENTO

O equipamento de proteção individual deve ser armazenado numa embalagem folgada, num local seco, ventilado, protegido da luz do sol, dos raios ultravioleta, da poeira, de objetos com extremidades cortantes, temperaturas extremas e substâncias agressivas.

OBRIGAÇÕES

Antes da sua utilização, há que estabelecer um plano de resgate que possa ser executado em caso de emergência.

Não realizar alterações ou adições ao equipamento sem o prévio consentimento por escrito do fabricante.

O equipamento não deve ser utilizado fora das suas limitações, ou para outro propósito além do previsto.

Assegurar a compatibilidade dos elementos de um equipamento aquando da sua montagem num sistema. Assegurar que todos os artigos são apropriados para a aplicação proposta. É proibido usar o sistema de proteção quando o funcionamento de um elemento individual se vê afetado por ou interfere com a função de outro. Rever periodicamente as ligações e o ajuste dos componentes para evitar o seu desprendimento acidental.

Caso sejam detetadas deteriorações, ou em caso de dúvida sobre o seu estado para uma utilização segura, o equipamento de proteção individual deve ser retirado de uso imediatamente. Não deve ser usado outra vez até que uma pessoa competente confirme por escrito se é aceitável fazê-lo.

Caso tenha impedido uma queda, o equipamento deve ser retirado de uso.

É essencial para a segurança verificar o espaço livre mínimo necessário sob os pés do utilizador no local de trabalho antes de cada utilização, para que em caso de queda não haja colisão com o solo ou outro obstáculo na trajetória da queda. Os detalhes de espaço livre mínimo exigido encontram-se nas instruções de utilização dos componentes respetivos do sistema antiqueda.

Se o produto for revendido fora do país original de destino, o revendedor deve disponibilizar as instruções de utilização, manutenção, revisão periódica e de reparação no idioma do país onde o equipamento vai ser utilizado.

INSTRUÇÕES DE MANUTENÇÃO

Revisão visual

Deve realizar-se uma revisão visual e funcional por parte do utilizador, antes da utilização.

Dever realizar-se uma revisão especial por parte do fabricante ou pessoa competente autorizada pelo fabricante, quando o equipamento tiver sido submetido a condições especiais ou extraordinárias.

Pelo menos a cada 12 meses, é necessário realizar uma revisão periódica em profundidade, efetuada pelo fabricante ou uma pessoa competente autorizada pelo fabricante, seguindo estritamente os procedimentos para a revisão periódica da IRUDEK. A segurança dos utilizadores depende da contínua eficácia e durabilidade do equipamento. A revisão periódica deverá certificar em conformidade com a norma EN365:2005, determinando a validade do certificado e a data da revisão seguinte.

Deve verificar-se a legibilidade da marca do produto.

As observações devem ser anotadas no certificado de revisão do equipamento.

Retirar de utilização em caso de algum defeito, anomalia ou dano detetado no equipamento de proteção individual utilizado que, na sua opinião, possa acarretar uma perda da sua eficácia protetora.

Limpeza

O equipamento de proteção individual deve ser limpo de forma a não causar efeitos adversos nos materiais utilizados no fabrico do equipamento, ou no utilizador. O procedimento de limpeza tem de ser estritamente cumprido. Para materiais têxteis de plástico (cintas, cordas) limpar com um pano de algodão ou uma escova. Não utilizar nenhum material abrasivo. Para uma limpeza profunda, lavar o equipamento à mão a uma temperatura entre 30 °C e 40 °C utilizando detergente neutro. Para as partes metálicas, utilizar um pano húmido. Se o equipamento se molhar, quer seja durante a utilização ou por motivos de limpeza, deve deixar-se secar de forma natural, num local ventilado e escuro, afastado do calor direto e compostos químicos.

Reparação

O equipamento deve ser reparado unicamente pelo fabricante ou uma pessoa autorizada para este fim, seguindo os procedimentos estabelecidos pelo fabricante. Serão disponibilizadas instruções para a reparação nos idiomas oficiais do país onde o equipamento seja colocado em serviço.

Lesen Sie vor der Benutzung des das Gerätzeug die Bedienungsanleitung sorgfältig durch, machen Sie sich mit dem Gerät vertraut und benutzen Sie es verantwortungsbewusst. Tätigkeiten in der Höhe sind mit ernsthaften Risiken verbunden, die in dieser Anleitung nicht beschrieben werden. Jeder Benutzer ist für den Umgang mit diesen Risiken, seine Sicherheit, seine Handlungen und die daraus resultierenden Folgen verantwortlich.

BESCHREIBUNG

Dieser Auffanggurt ist ein grundlegender Bestandteil eines Absturzicherungssystems gemäß der Norm EN 363:2018.

Die Verwendung des Auffanggurtes mit einem Teilstemmt zur Absturzicherung muss mit den Gebrauchsanweisungen der einzelnen Systemkomponenten und den folgenden Normen vereinbar sein: EN 353-1:2014+A1:2017, EN 353-2:2002, EN 355:2002, EN 360:2002, EN 362:2004, in Kombination mit Ankeren EN 795:2012.

Auffanggurte sind persönliche Schutzausrüstungen (PSA) zur Verhinderung von Stürzen aus der Höhe und entsprechen der Norm EN 361:2002.

Einige Auffanggurte sind mit einem Positionierungsgurt (EN 358:2018) ausgestattet, können auch einen Sitzgurt (EN 813:2008) enthalten, der in Positionierungs-, Rückhalte- oder Seilzugangssystemen verwendet werden kann, oder enthalten Rettungsanker (EN 1497:2007).

Der Positionierungsgurt Light Plus P1 ist kein Auffanggurt; seine Verwendung ist auf Positionierungs- und Rückhaltarbeiten beschränkt.

Die Auffanggurte von IRUDEK entsprechen der Verordnung 2016/425 (EU) über PSA.

Die Konformitätserklärung ist unter folgendem Link abrufbar:

<http://www.irudek.com>

NOMENKLATUR

Gurtzeugtypen: H1 - Light/Light Plus 1, 2, 3, 5 und 14, Expert 1/1 PRO, Expert Pro 50/55, Wind 1/1 PRO, Wind Blue 1, H2 - Light/Light Plus 4 und P1, Expert Pro 100/200, Expert 2/2 PRO/DE, Wind 2/2 PRO/4 PRO, Wind Blue 2/4, Dielectric 4, H3 - Light/Light Plus 11, Wind 3 PRO/5 PRO, Expert Pro 300/500, Wind 3/3 PRO, Wind Blue 3, Gravity 1/2.

Beschreibung der Teile: 1-Schulterpolster, 2-Schulterpolster-Einstellschlaufen, 3-Stern-D-Ringe, 31-Außen-D-Ringe A/2 Light/Light Plus 5 oder Expert 5 PRO, Expert Pro 500, 3,2-Sternale Textilschlaufen A/2 Light/Light Plus 2, 4-Beinschlaufen, 5-Beinschlaufen, 6-Antirutschsystemteil, 7-Rückhalteteile für überschüssiges Gurtband, 8-Rücken-D-Ring, 9-Rückenplatte, 10-Kennzeichnungsetikett, 11-IruCheck NFC ready, 12-A oder A/2 Ankerpunktzeichnung, 13-Sternale Verstellerschleife, 14-Sternale Gurtband, 15-Unterbrustgurt, 16-Verlängerungsgurt, 17-Bandendenschutz, 18-Evakuierungs-D-Ring, 19-Evakuierungs-D-Ring-Verlängerungsgurte, 20-Gurtverstellerschleife, 21-Positionierungs-D-Ring, 22-Gurt, 23-Portamaterialiale, 24-Beinhörschellen, 25-Evakuierungs-Textilring, 26-Ventraler D-Ring, 26.1-Ventrale Textilschlaufen am Expert 5 PRO, Expert Pro 500, 27-Bruststeigklemme, 28-Rückenschleife, 29-Karabiner, ELDU - Kompatibel mit ELDU-Hakenhalter.

NUTZUNGSBESCHRÄNKUNGEN

- Dieses Gerät darf nur von einer Person benutzt werden.
- Das maximale Nenngewicht jedes Gurtes beträgt 140 kg, einschließlich des Materials.
- Der Anschlagpunkt für das Absturzicherungssystem muss sich oberhalb der Position des Benutzers befinden. Der Anschlagpunkt muss eine statische Mindestfestigkeit von 12 kN (Metall) bzw. 18 kN (Textil) aufweisen und den Anforderungen der Norm EN 795:2012 entsprechen.
- Diese persönliche Schutzausrüstung darf nicht von Personen verwendet werden, deren Gesundheitszustand ihre Sicherheit bei normalem Gebrauch oder in Notfällen beeinträchtigen kann.
- Diese persönliche Schutzausrüstung darf nur von Personen benutzt werden, die in ihrer Verwendung geschult wurden und in der Lage sind, sie sicher zu benutzen.
- Ein Auffanggurt ist das einzige am Körper getragene Gerät, das in einem Auffangsystem verwendet werden kann.

TRAGWEISE UND BEFESTIGUNG

Der Auffanggurt sollte die richtige Größe für den Benutzer haben. Ein Auffanggurt mit zu lockeren oder zu engen Gurten kann die Bewegungsfreiheit des Benutzers einschränken und somit nicht den erforderlichen Schutz bieten. Siehe die Größentabelle.

Jedes Gurtzeugmodell hat spezifische Eigenschaften und wird in bestimmten Schritten angelegt. Prüfen Sie die Piktogramme, um die für jedes Modell zutreffende Reihenfolge zu finden.

Legen Sie das Gurtzeug über den Körper und achten Sie darauf, dass die Gurte nicht verdreht sind und dass alle Schnallen und Karabinerhaken richtig verbunden sind.

Nachdem Sie alle Gurte angelegt haben, verwenden Sie die Schnallen, um den Gurt an den Körper anzupassen. Legen Sie den Teil des Antirutschsystems gegen die Schnalle und verstauen Sie den überschüssigen Gurt richtig.

Fallschutzug (EN 361:2002)

Um die Anschlagpunkte für die Absturzicherung am Auffanggurt zu finden, suchen Sie nach der Kennzeichnung "A", die sich in der Nähe des Anschlagpunktes befinden sollte. Die Kennzeichnung "A/2" bedeutet, dass zwei Verbindungspunkte mit der gleichen Kennzeichnung gleichzeitig geschlossen werden müssen. Es ist verboten, das Schutzsystem an einen einzigen mit "A/2" gekennzeichneten Anschlusspunkt anzuschließen.

Wird der dorsale D-Ring-Verlängerungsgurt zusammen mit einem energieabsorbierenden Verbindungsmittel gemäß EN 355:2002 verwendet, darf die maximale Gesamtlänge einschließlich der Karabinerhaken und des Verlängerungsgurtes 2 m nicht überschreiten.

Positionierungsgurt (EN 358:2018)

Auffanggurte, die mit einem Positionierungsgurt ausgestattet sind, können verwendet werden, um den Benutzer in seiner Arbeitsposition zu halten (Positionierung) oder zu verhindern, dass er einen Punkt erreicht, von dem aus er stürzen kann (Rückhaltung). Die seitlichen Positionierungs-D-Ringe sollten nicht zur Sturzprävention verwendet werden.

Sitzgurte (EN 813:2008)

Der Sitzgurt wird in Positionierungs-, Rückhalte- oder Seilzugangssystemen verwendet. Der Taillen-D-Ring sollte nicht zur Absturzicherung verwendet werden.

Rettungsgeschirr (EN 1497:2007)

Der D-Ring (LP14) am Rettungsgurt oder die textilen Rettungsringe an den Schultern (WB 1, 2, 3 und 4) dienen ausschließlich der Verbindung mit dem Rettungsgurt während einer Rettungsaktion. Sie dürfen nicht zur Absturzicherung verwendet werden. Wenn Textilinge (WB-Reihe) verwendet werden, muss ein Rettungsgurt (Boomer) angelegt werden.

Suspensionsprüfung

Vor der Benutzung des Gurtes sollte der Benutzer an einem sicheren Ort einen Aufhängetest durchführen, um sicherzustellen, dass die Größe des Gurtes angemessen ist, dass er richtig sitzt und dass er für die zu erwartenden Arbeitsbedingungen ausreichend komfortabel ist.

Verwenden Sie dieses Gurtzeug nicht, wenn es nicht richtig passt.

PRÜFUNGEN VOR DER VERWENDUNG

Vor der Benutzung muss der Benutzer eine visuelle und funktionelle Inspektion der Komponenten durchführen und sicherstellen, dass sie keine Anzeichen von Verschleiß, übermäßiger Abnutzung, Korrosion, Abschürfungen, Verschlechterung durch UV-Strahlung, Schnitte oder unsachgemäßen Gebrauch aufweisen. Besondere Aufmerksamkeit sollte den Gurten, Nähten, Verankerungsringen, Schnallen und Verstellerelementen gewidmet werden.

Jeden an der verwendeten persönlichen Schutzausrüstung festgestellten Defekt, jede Anomalie oder Beschädigung, die ihrer Meinung nach zu einem Verlust der Schutzwirkung führen könnte, aus dem Verkehr zu ziehen.

KONTROLLEN WÄHREND DER NUTZUNG

Bei der Benutzung des Gerätes ist besonders auf gefährliche Umstände zu achten, die das Verhalten des Gerätes und die Sicherheit des Benutzers beeinträchtigen können, insbesondere:

- Jede Art von Sicherheitsbeschädigung.
- Zufälliger Kontakt an scharfen Kanten.
- Verschlechterung, wie Schnitte, Abrieb und/oder Korrosion.
- Negativer Einfluss von Klimaschädlingen.
- Der Typ "Pendel" fällt.
- Einfluss auf extreme Temperaturen.
- Wirkungen nach Kontakt mit Chemikalien.
- Elektrische Leitfähigkeit.

BÜRGSCHAFT

Die Garantie für dieses Produkt beträgt 3 Jahre und ist auf Herstellungs- und Rohmaterialfehler beschränkt. Sie deckt keine Verschlechterung, Korrosion und Schäden, die durch unsachgemäße oder intensive Lagerung, Transport oder Verwendung verursacht werden.

Dem Garantierantrag muss ein Kaufbeleg beigelegt werden. Im Falle eines Fabrikationsfehlers verpflichtet sich IRUDEK, das Produkt zu reparieren, zu ersetzen oder zu bezahlen, wobei der Rechnungspreis des Produkts in keinem Fall überschritten werden darf.

LEBENSDAUER

Die geschätzte Nutzungsdauer von Textilgeräten beträgt 12 Jahre ab dem Herstellungsdatum (2 Jahre Lagerung und 10 Jahre Nutzung). Ausrüstungen aus Metall haben eine unbegrenzte Haltbarkeitsdauer.

Die folgenden Faktoren können die Lebensdauer des Produkts verkürzen: intensiver Gebrauch, Kontakt mit Chemikalien, besonders aggressive Umgebungen, Aussetzen extremer Temperaturen, Aussetzen von ultravioletten Strahlen, Abrieb, Schnitte, starke Stöße oder unsachgemäßer Gebrauch, Transport und/oder Wartung.

TRANSPORT

Persönliche Schutzausrüstung muss in einer Verpackung transportiert werden, die sie vor Feuchtigkeit, mechanischen, chemischen und/oder thermischen Schäden schützt.

LAGERUNG

Persönliche Schutzausrüstung sollte in loser Verpackung, an einem trockenen, belüfteten Ort, geschützt vor Sonnenlicht, ultravioletten Strahlen, Staub, scharfkantigen Gegenständen, extremen Temperaturen und aggressiven Substanzen gelagert werden.

OBLIGATIONEN

Vor dem Einsatz muss ein Rettungsplan erstellt werden, damit er im Notfall ausgeführt werden kann.

Keine Änderungen oder Ergänzungen am Gerät ohne die vorherige schriftliche Zustimmung des Herstellers vornehmen.

Das Gerät darf nicht außerhalb seiner Grenzen oder für einen anderen als den vorgesehenen Zweck verwendet werden.

Sicherstellung der Kompatibilität der Ausrüstungsgegenstände, wenn sie zu einem System zusammengefügt werden. Sicherstellen, dass alle Teile für die geplante Anwendung geeignet sind. Es ist verboten, das Schutzsystem zu verwenden, wenn die Funktion eines einzelnen Teils durch die Funktion eines anderen Teils beeinträchtigt wird oder diese stört. Regelmäßige Überprüfung der Verbindungen und Anschlüsse der Komponenten, um ein versehentliches Trennen zu verhindern.

Wenn Schäden festgestellt werden oder Zweifel an der Eignung für eine sichere Benutzung bestehen, muss die persönliche Schutzausrüstung sofort aus dem Gebrauch genommen werden. Sie darf erst wieder verwendet werden, wenn eine sachkundige Person schriftlich bestätigt, dass sie verwendet werden kann.

Wenn ein Sturz gestoppt wurde, muss die Ausrüstung aus dem Gebrauch genommen werden.

Aus Sicherheitsgründen muss vor jeder Benutzung der erforderliche Mindestabstand unter den Füßen des Benutzers am Arbeitsplatz überprüft werden, damit es im Falle eines Sturzes nicht zu einer Kollision mit dem Boden oder einem anderen Hindernis in der Fallbahn kommt. Einzelheiten über den erforderlichen Mindestabstand finden Sie in den Gebrauchsanweisungen der jeweiligen Komponenten des Auffangsystems.

Wird das Produkt außerhalb des ursprünglichen Bestimmungslandes weiterverkauft, muss der Wiederverkäufer Anleitungen für Gebrauch, Wartung, Instandhaltung und Reparatur in der Sprache des Landes bereitstellen, in dem das Gerät verwendet werden soll.

MAINTENANCE INSTRUCTIONS

Visuelle Überprüfung

Vor der Benutzung muss eine Sicht- und Funktionsprüfung durch den Benutzer durchgeführt werden.

Eine Sonderprüfung durch den Hersteller oder eine vom Hersteller beauftragte sachkundige Person ist durchzuführen, wenn das Gerät besonderen oder außergewöhnlichen Bedingungen ausgesetzt wurde.

Mindestens alle 12 Monate muss eine gründliche wiederkehrende Prüfung durch den Hersteller oder eine vom Hersteller beauftragte sachkundige Person unter strikter Einhaltung der Verfahren für die wiederkehrende Prüfung von IRUDEK durchgeführt werden. Die Sicherheit der Benutzer hängt von der fortwährenden Effizienz und Haltbarkeit des Geräts ab. Die wiederkehrende Prüfung muss gemäß den Anforderungen der Norm EN365:2005 bescheinigt werden, wobei die Gültigkeit der Bescheinigung und das Datum der nächsten Prüfung festgelegt werden.

Die Produktkennzeichnung muss auf Lesbarkeit geprüft werden.

Bemerkungen werden auf dem Betriebszertifikat des Geräts vermerkt.

Entfernen Sie alle Defekte, Anomalien oder Schäden an der verwendeten persönlichen Schutzausrüstung, die Ihrer Meinung nach zu einem Verlust der Schutzwirkung führen könnten.

Reinigung

Persönliche Schutzausrüstungen müssen so gereinigt werden, dass die bei der Herstellung der Ausrüstung verwendeten Materialien oder der Benutzer nicht beeinträchtigt werden. Das Reinigungsverfahren muss strikt eingehalten werden. Textil- und Kunststoffmaterialien (Bänder, Seile) sind mit einem Baumwolltuch oder einer Bürste zu reinigen. Verwenden Sie keine Scheuermittel. Für eine gründliche Reinigung waschen Sie das Gerät von Hand bei einer Temperatur zwischen 30°C und 40°C mit einer neutralen Seife. Verwenden Sie für Metallteile ein feuchtes Tuch. Wenn das Gerät durch den Gebrauch oder die Reinigung nass geworden ist, sollte es an einem belüfteten und dunklen Ort, fern von direkter Hitze und chemischen Verbindungen, an der Luft trocknen.

Reparaturen

Das Gerät darf nur vom Hersteller oder einer dazu befugten Person nach den vom Hersteller festgelegten Verfahren repariert werden. Die Reparaturanleitung ist in den Amtssprachen des Landes, in dem das Gerät in Betrieb genommen wird, zur Verfügung zu stellen.

A heveder használata előtt olvassa el figyelmesen a használati utasítást, képezzé magát megfelelően, ismerkedjen meg vele és használja felelősen. A magasban végzett tevékenységek komoly, ebben a kézikönyvben nem ismertetett kockázatokkal járnak, ahol minden felhasználó felelős az ilyen kockázatok kezeléséért, saját biztonságáért, tetteiért és azok következményeire, ha ezt nem vállalja, vagy nem érti azt a kézikönyvet, ne használja a berendezést.

LEÍRÁS

Ez a leesésgátló hám az EN 363:2018 szabványban meghatározott leesésgátló rendszer alapvető eleme.

A heveder és a zuhanásgátló rendszer használata csak akkor lehetséges, ha egyes rendszerelemek használati utasításai és a következő szabványok szerint történik: EN 353-1:2014+A1:2017, EN 353-2:2002, EN 355:2002, EN 360:2002, EN 362:2004, az EN 795:2012 szabvány szerinti rögzítőekkel kombinálva.

A leesésgátló hevederek a magasból történő lezuhanások megelőzésére szolgáló egyéni védőeszközök, amelyek megfelelnek az EN 361:2002 szabványnak.

Egyes zuhanásgátló hevederek fel vannak szerelve pozicionáló övvel (EN 358:2018), tartalmazhatnak ülhévedereket is (EN 813:2008), amelyek pozicionáló, rögzítő vagy kötélteljes hozzáférési rendszerekben lehet használni, vagy mentőhoronyokat (EN 1497:2007).

A Light Plus P1 pozicionáló öv nem zuhanásmegelőző heveder; használata a pozicionálás és rögzítés munkákra korlátozott.

Az IRUDEK hámok megfelelnek a személyi védőeszközökről szóló 2016/425 (EU) rendeletnek.

A megfelelőségi nyilatkozat az alábbi linken érhető el:

<http://www.irudek.com>

NÓMENKLATÚRA

Hámtípusok: H1 - Light/Light Plus 1, 2, 3, 5 y 14. Expert 1/1 PRO, Expert Pro 50/55. Wind 1/1 PRO, Wind Blue 1. H2 - Light/Light Plus 4 y P1. Expert Pro 100/200, Expert 2/2 PRO/DE. Wind 2/2 PRO/4 PRO, Wind Blue 2/4. Dielectric 4. H3 - Light/Light Plus 11. Expert 3 PRO/5 PRO, Expert Pro 300/500. Wind 3/3 PRO, Wind Blue 3. Gravity 1/2.

Alkatrészek leírása: 1-Vállpárnák, 2-Vállpárna beállítási hurkok, 3-Külső D-gyűrűk, 3.1-Külső D-gyűrűk A/2 Light/Light Plus 5 vagy Expert 5 PRO, Expert Pro 500, 3.2-Külső textil A/2 Light/Light Plus 2 hurok, 4-Lábhurok, 5-Lábhurok, 6-Antislip rendszer rész, 7-Feszítő részek a felesleges hevederek, 8-Hát D-gyűrű, 9-Hátlemez, 10-Identifikációs címke, 11-UrCheck NFC kész, 12-A vagy A/2 rögzítési pontok azonosítása, 13-Szélös beállítási hurok, 14-Szélös heveder, 15-Lábszár alatti heveder, 16-Hosszabbító heveder, 17-Szalagvédő-védelem, 18-Evakációs D-gyűrű, 19-Evakációs D-gyűrű hosszabbító hevederek, 20-Évbeállító csat, 21-Pozicionáló D-gyűrű, 22-öv, 23-Portamaterials, 24-Lábmagassági csatok, 25-Evakációs textilgyűrű, 26-Ventrális D-gyűrű, 26.1-Ventrális textilhurok az Expert 5 PRO-n, Expert Pro 500-on, 27-Chest asengert heveder, 28-Dorsalis csat, 29, Karabiner, ELDU-Kompatibilis az ELDU hordtartóval.

FELHASZNÁLÁSI KORLÁTOZÁSOK

- Ezt a berendezést csak egy személy használhatja.
- Az egyes hámok maximális névleges súlya 140 kg, az anyaggal együtt.
- A leesésgátló rendszer rögzítési pontjának a felhasználó pozíciója felett kell lennie. A rögzítési pontnak legalább 12 kN (fém) vagy 18 kN (textil) statikus szilárdsággal kell rendelkeznie, és meg kell felelnie az EN 795:2012 szabvány követelményeinek.
- Ezt az egyéni védőeszközt nem használhatja olyan személyek, akiknek egészségi állapota a normál használat során vagy vészhelyzetben veszélyeztetheti biztonságukat.
- Ezt az egyéni védőeszközt csak olyan személyek használhatják, akik kiképzést kaptak a használatára, és képesek a biztonságos használatára.
- Az esésmegelőző hám az egyetlen olyan, testen viselt eszköz, amely egy esésmegelőző rendszerben használható.

HORDÁS ÉS RÖGZÍTÉS

A hámnak megfelelő méretűnek kell lennie a felhasználó számára. A túl laza vagy túl szoros hevederek korlátozhatják a felhasználó mozgását, és ezáltal nem biztosítják a szükséges mértékű védelmet. Lásd a mérettáblázatot.

Minden egyes hámmodellel sajátos jellemzők vannak, és bizonyos lépések követésével öltöztethető fel. Ellenőrizze a piktogramok az egyes modelleknek megfelelő sorrendet.

Helyezze a hámot a testre, győződjön meg arról, hogy a hevederek nincsenek elcsavarodva, és hogy az összes csat és karabiner megfelelően csatlakozik. Miután elhelyezte az összes hevedert, a csatokkal igazítsa a hámot a testhez. Helyezze a csúszásgátló rendszer részét a csathoz, és a felesleges hevedert megfelelően tárolja.

Az esésvédelmi hám (EN 361:2002)

A hámon lévő leesésgátló rögzítési pontok megtalálásához keresse az "A" jelet, amelynek a rögzítési pont közelében kell lennie. Az "A/2" jelzés azt jelenti, hogy egyszerre két azonos azonosított ellátott csatlakozási pontot kell összekötni. Tilos a védelmi rendszert egyetlen "A/2" jelzésű csatlakozási ponthoz csatlakoztatni.

Ha a háti D-gyűrűs hosszabbító hevedert az EN 355:2002 szabvány szerinti energiaelnyelő kötéltel együtt használják, a maximális teljes hossz nem haladhatja meg a 2 métert, beleértve a karabinereket és a hosszabbító hevedert is.

Pozicionáló öv (EN 358:2018)

A pozicionáló övvel ellátott hevederek arra használhatók, hogy a felhasználó a munkapozíciójában tartásuk (pozicionálás) vagy megakadályozzák, hogy olyan pontra jusson, ahonnan leeshet (visszatartás). Az oldalsó pozicionáló D-gyűrűket nem szabad esésmegelőzésre használni.

Ülhéveder (EN 813:2008)

Az ülhévedereket a pozicionáló, rögzítő vagy kötélteljes hozzáférési rendszerekben használják. A derék D-gyűrűt nem használható esésmegelőzésre.

Mentőheveder (EN 1497:2007)

A mentőövön lévő D-gyűrűt (LP14) vagy a vállakon lévő textil mentőgyűrűket (WB 1, 2, 3 és 4) kizárólag a mentőeszközökhez való csatlakozásra használják mentési művelet során. Nem használhatók esésmegelőzésre. Ha textilgyűrűket (WB-tartomány) használnak, mentőövet (Boomer) kell rögzíteni. Függesztési teszt

A heveder használata előtt a felhasználónak biztonságos helyen el kell végeznie egy felfüggesztési próbát, hogy megbizonyosodjon arról, hogy a heveder mérete megfelelő, illeszkedése megfelelő, és hogy a várható munkakörülményeknek megfelelően kényelmes.

Ne használja ezt a hevedert, ha nem illeszkedik megfelelően.

HASZNÁLAT ELŐTTI ELLENŐRZÉSEK

A felhasználónak használatba vétel előtt el kell végeznie a berendezés alkatrészeinek szemrevételezését és funkcionális ellenőrzését, biztosítva, hogy ne legyenek sérültek, túlzott kopás, korrozó, kopás, ultrahőlyg sugárzás, vágás vagy nem megfelelő használat okozta sérülési jelei. Különös gondossággal kell eljárni a hevederek, varratok, rögzítőkörök, csatok és beállítóelemek ellenőrzésére.

Ha az egyéni védőeszközön olyan hibát, rendellenességet vagy sérülést találunk, amely a védelem elvesztéséhez jár, azt használaton kívül kell helyezni.

HASZNÁLAT KÖZBENI ELLENŐRZÉSEK

A berendezés használata során különös figyelmet fordítson minden olyan veszélyes körülményre, amely befolyásolhatja a berendezés teljesítményét és a felhasználó biztonságát, beleértve a következőket:

- A biztonsági alkatrészek címkézése.
- Éles élekek való véletlen érintkezése.
- Különböző típusú sérülések, például vágások, kopás és/vagy korrozó.
- Az időjárás körülmények negatív hatása.
- Az "inga" leesik.
- A szélsőséges hőmérsékletek hatásai.
- Vegyő anyagokkal való érintkezés utáni hatások.
- Elektromos vezetőképesség.

GARANCIA

Erre a termékre 3 év garancia vonatkozik, amely a gyártási és korrózióvesztés ellen terjed ki. A garancia nem terjed ki az elhasználódásra, a nyerszára vagy a torlás, a szállítás, illetve a nem megfelelő vagy intenzív használat okozta károkat.

A jótállási kérelmet a vásárlási bizonylattal együtt kell benyújtani. Ha gyártási hibát találunk, az IRUDEK vállalja a termék javítását, kicserélését vagy a termék árának visszatérítését a termék számláján feltüntetett árat meg nem haladó összegben.

ÜZEMIDŐ

A textilipari berendezések becsült hasznos élettartama a gyártástól számított 12 év (2 év tárolás és 10 év használat). A fém berendezések élettartama korlátlan.

A következő tényezők csökkenthetik a termék élettartamát: intenzív használat, vegyi anyagokkal való érintkezés, különösen agresszív környezet, szélsőséges hőmérsékletnek való kitettség, ultraibolya sugárzás, kopás, vágások, erős ütések, vagy nem megfelelő használat, szállítás és/vagy karbantartás.

SZÁLLÍTÁS

Ezt az egyéni védőeszközt olyan csomagolásban kell szállítani, amely védi azt a nedvességtől és bármilyen mechanikai, kémiai és/vagy termikus sérüléstől.

TÁROLÁS

Ezt az egyéni védelmi rendszert egy bőséges helyiséggel rendelkező csomagban, száraz helyen, napfénytől, ultraibolya sugárzástól, portól, éles tárgyaktól, szélsőséges hőmérséklettől és agresszív anyagoktól védve kell tárolni.

KÖVETELMÉNYEK

A heveder használatát előtti mentési tervet kell készíteni, amelyet vészhelyzet esetén végre kell hajtani.

A gyártó előzetes írásbeli engedélye nélkül ne végezzen semmilyen változtatást, illetve ne adjon hozzá semmilyen elemet a berendezéshez.

A berendezés nem használható a korlátozásokon kívül vagy a rendeltetésétől eltérő célra.

Győződjön meg arról, hogy a berendezés alkatrészei kompatibilisek a rendszerrel, amelyhez össze van szerelve. Győződjön meg arról, hogy minden elem megfelel a javasolt alkalmazásnak. Tilos a védelmi rendszer használata, ha valamelyik komponens működését egy másik komponens működése befolyásolja vagy zavarja. Rendszeresen ellenőrizze az elemek csatlakozásait és beállításait, hogy azok véletlenül se lazuljanak meg.

Ha bármilyen kopást vagy sérülést észlel, vagy bármilyen kétség merül fel a biztonságos használat feltételeit illetően, ezt az egyéni védőeszközt azonnal ki kell vonni a használatból. Nem szabad újra használni, amíg egy erre felhatalmazott személy írásban nem igazolja, hogy a védőeszköz megfelelő állapotban van a használatra.

Ha a berendezés megakadályozta a lezuhanást, akkor ki kell vonni a forgalomból.

Minden használat előtt biztonsági okokból feltétlenül ellenőrizni kell, hogy a felhasználó lába alatt legalább mekkora szabad térre van szükség ahhoz, hogy esés esetén ne ütközzön a talajba vagy más akadályba. A szabad tér minimális követelményeire vonatkozó részletes információk a megfelelő zuhanásgátló rendszerelemek használati utasításában találhatók.

Ha a terméket az eredeti rendeltetési országon kívül értékesítik tovább, a viszonteladónak a használatra, karbantartásra, időszakos ellenőrzésre és javításra vonatkozó utasításokat annak az országnak a nyelvén kell biztosítani, ahol a berendezést használni fogják.

KARBANTARTÁSI UTASÍTÁSOK

Vizuális ellenőrzés

A felhasználóknak használat előtt el kell végezniük a berendezés szemrevételezéses és funkcionális ellenőrzését.

Ha a berendezés szokatlan vagy rendkívüli körülményeknek volt kitéve, a gyártónak vagy a gyártó által felhatalmazott, hozzáértő személynek külön ellenőrzést kell végeznie.

A gyártónak vagy a gyártó által felhatalmazott illetékes személynek legalább 12 havonta alapos ellenőrzést kell végeznie. Ennek az ellenőrzésnek szigorúan követnie kell az IRUDEK időszakos ellenőrzésekre vonatkozó eljárásait. A felhasználó biztonsága a berendezés folyamatos hatékonyságától és tartósságától függ. Az időszakos ellenőrzést az EN 365:2005 szabványban meghatározott követelmények szerint kell igazolni, beleértve a tanúsítvány érvényesítését és a következő ellenőrzés időpontjának megjelölését.

A termékjelölésnek olvashatónak kell lennie.

Minden vonatkozó észrevételt be kell jegyezni a berendezés ellenőrzési tanúsítványába.

Ha az egyéni védőeszközön olyan hibát, rendellenességet vagy sérülést találnak, amely a védelem elvesztésével jár, azt használaton kívül kell helyezni.

Tisztítás

Ezt az egyéni védőeszközt úgy kell tisztítani, hogy a gyártásához használt anyagok vagy a felhasználó ne sérüljenek. A tisztítási eljárást szigorúan be kell tartani. A textil és műanyag anyagokat (övek, kötelek) pamut vagy ruhával, illetve kefével tisztítsa meg. Ne használjon semmilyen csiszolóanyagot. A berendezés alapos tisztításához mossa ki kézzel 30 és 40°C közötti hőmérsékleten, semleges szappannal. A fém alkatrészekhez nedves ruhát használjon. Ha a berendezés használat vagy tisztítás miatt nedves lesz, hagyja természetes módon megszáradni egy jól szellőző helyen, közvetlen hőforrás vagy vegyi vegyületektől távol.

Javítás

A berendezést csak a gyártó vagy az erre felhatalmazott személy javíthatja, a gyártó által meghatározott eljárások szerint. A javítási utasításokat annak az országnak a hivatalos nyelvén adják meg, ahol a berendezést használatba veszik.

ELLENŐRZÉSI LAP

HIVATKOZÁS	
TÉTELSZÁM, SOROZAT	
GYÁRTÁSI ÉV	
AZ ELSŐ HASZNÁLAT IDŐPONTJA	
FELHASZNÁLÓ NÉV	

MŰSZAKI ELŐÍRÁSOK

DÁTUM	CÉLKITŰZÉS (időszakos ellenőrzés)	VALIDÁTOR NÉV ALÁÍRÁS	ÉSZREVÉTELEK	A KÖVETKEZŐ ELLENŐRZÉS IDŐPONTJA

Az EU-típusvizsgálatot végző bejelentett szervezet: AITEX, Instituto Tecnológico Textil, Plaza Emilio Sala 1, 02801 Alcoy, Spanyolország (bejelentett szervezet száma 0161) és a gyártásellenőrzési szakaszban közreműködő bejelentett szervezet: AITEX, Instituto Tecnológico Textil, Plaza Emilio Sala 1, 02801 Alcoy, Spanyolország (bejelentett szervezet száma 0161).

SK

Pred použitím postroj si pozorne prečítajte návod na obsluhu, riadne sa zaucte, obzrite sa s ním a používajte ho zodpovedne. Činnosti vo výškach zahŕňajúce výšne riziká, ktoré nie sú uvedené v tejto príručke, pričom každý používateľ je zodpovedný za riadenie týchto rizík, svoju bezpečnosť, svoje konanie a jeho dôsledky, ak to nepredpokladáte alebo nerozumiete tejto príručke, zariadenie nepoužívajte.

POPIS

Tento postroj na prevenciu pádu je základnou súčasťou systému na prevenciu pádu podľa normy EN 363:2018.

Použitie postroja s podsystemom prevencie pádu musí byť v súlade s návodom na použitie každého komponentu systému a s týmito normami: EN 353-1:2014+A1:2017, EN 353-2:2002, EN 355:2002, EN 360:2002, EN 362:2004, v kombinácii s kotvami EN 795:2012.

Postroje na prevenciu pádu sú osobné ochranné prostriedky (OOP) na prevenciu pádu z výšky a spĺňajú normu EN 361:2002.

Niektoré postroje na prevenciu pádu sú vybavené polohovacím pásmom (EN 358:2018), môžu obsahovať aj sedacia postroj (EN 813:2008), ktorý sa používa v polohovacích, istiacich alebo lanových systémoch, alebo obsahujú záchranné kotvy (EN 1497:2007).

Polohovací pás Light Plus P1 nie je postroj na prevenciu pádu; jeho použitie je obmedzené na polohovanie a zadržiavanie.

Postroje IRUDEK sú v súlade s nariadením 2016/425 (EÚ) o osobných ochranných pracovných prostriedkoch.

Vyhlasenie o zhode je k dispozícii na tomto odkaze:

<http://www.irudek.com>

NOMENKLATÚRA

Typy postrojov: H1 - Light/Light Plus 1, 2, 3, 5 y 14. Expert 1/1 PRO, Expert Pro 50/55. Wind 1/1 PRO, Wind DE 1. H2 - Light/Light Plus 4 y P1. Expert Pro 100/200, Expert 2/2 PRO/DE. Wind 2/2 PRO, Wind Blue 2/4. Dielectric 4. H3 - Light/Light Plus 11. Expert 3 PRO/5 PRO, Expert Pro 300/500. Wind 3/3 PRO, Wind Blue 3. Gravity 1/2.

Popis dielov: 1-ramenné vpychávky, 2-slučidlá na nastavenie ramenných vpychávok, 3-vnútorne D-krúžky, 31-vonkajšie D-krúžky A/2 Light/Light Plus 5 alebo Expert 5 PRO, Expert Pro 500, 3,2-Pútka z textilných materiálov A/2 Light/Light Plus 2, 4-Pútka na nohy, 5-Pútka na nohy, 6-Diel systému Antislip, 7-Diely na stiahnutie prebytočných popruhov, 8-Dorzálny D-krúžok, 9-Dorzálna doska, 10-Identifikačný štítok, 11-IruCheck NAFCE ready, 12-Identifikácia kotviaceho bodu A alebo A/2, 13-Pútka na nastavenie zadnej časti, 14-Pútka na zadnú časť, 15-Podhlavníkový popruh, 16-Prédližovací popruh, 17-Ochrana konca pásky, 18-Výstupný D-krúžok, 19-Prédližovacie popruhy D-krúžky, 20-Spona na nastavenie pásu, 21-Polohovací D-krúžok, 22-Pás, 23-Portamateriály, 24-Výškové pracky na nohy, 25-Výstupný textilný krúžok, 26-Ventrálny D-krúžok, 26.1-Ventrálne textilné slučky na Expert 5 PRO, Expert Pro 500, 27-Hrudy stúpač pásu, 28-Dorzálna pracka, 29. Karabína, ELDU - Kompatibilný s držiakom háčika ELDU.

OBMEDZENIA POUŽÍVANIA

- Toto zariadenie môže používať len jedna osoba.
- Maximálna menovitá hmotnosť každého postroja je 140 kg vrátane materiálu.
- Kotviaci bod systému na ochranu proti pádu sa musí nachádzať nad polohou používateľa. Kotviaci bod musí mať minimálnu statickú pevnosť 12 kN (kov) alebo 18 kN (textil) a musí spĺňať požiadavky normy EN 795:2012.
- Tento osobný ochranný prostriedok nesmú používať osoby so zdravotným stavom, ktorý môže znížiť ich bezpečnosť pri bežnom používaní alebo v núdzových podmienkach.
- Tento osobný ochranný prostriedok môžu používať len osoby, ktoré absolvovali školenie o jeho používaní a sú schopné ho bezpečne používať.
- Postroj na prevenciu pádu je jediné zariadenie nosené na tele, ktoré možno použiť v systéme prevencie pádu.

NOSENIE A ZAPÍŇANIE

Postroj by mal mať správnu veľkosť pre používateľa. Postroj s príliš voľnými alebo príliš tesnými popruhmi môže obmedzovať pohyb používateľa, a tým neposkytovať potrebnú úroveň ochrany. Pozrite si tabuľku veľkostí.

Každý model postroja má špecifické vlastnosti a oblieka sa podľa určitých krokov. Pozrite si piktogramy, aby ste našli postup, ktorý zodpovedá každému modelu.

Umiestnite postroj na telo, uistite sa, že popruhy nie sú prekručené a že všetky pracky a karabíny sú správne pripojené.

Po umiestnení všetkých popruhov použite pracky na prispôbenie postroja telu. Časť protišmykového systému umiestnite k pracke a prebytočný popruh správne uložte.

Postroj na ochranu proti pádu (EN 361:2002)

Ak chcete na postroji najsť kotviace body na ochranu proti pádu, hľadajte značku "A", ktorá by sa mala nachádzať v blízkosti kotviaceho bodu. Označenie "A/2" znamená, že je potrebné pripojiť súčasne dva pripájacie body s rovnakým označením. Je zakázané pripájať ochranný systém k jednému pripájaciu bodu s označením "A/2".

Ak sa použije predližovací popruh s chrbtovým D-krúžkom spolu so šnúrou absorbujúcou energiu podľa normy EN 355:2002, maximálna celková dĺžka nesmie presiahnuť 2 metre vrátane karabín a predližovacieho popruhu.

Polohovací pás (EN 813:2008)

Postroje vybavené polohovacím pásmom sa môžu používať na udržanie používateľa v pracovnej polohe (polohovanie) alebo na zabránenie tomu, aby sa dostal do bodu, z ktorého by mohol spadnúť (zadržiavanie). Bočné polohovacie D-krúžky by sa nemali používať na zabránenie pádu.

Sedacia postroj (EN 813:2008)

Sedacia postroj sa používa v polohovacích, istiacich alebo lanových prístupových systémoch. Bedrový D-krúžok by sa nemal používať na prevenciu pádu.

Záchranný postroj (EN 1497:2007)

Krúžok D (LP14) na záchrannom páse alebo textilné záchranné krúžky na ramenách (WB 1, 2, 3 a 4) sa používajú výlučne na pripojenie k záchrannému vybaveniu počas záchranných akcií. Nemali by sa používať na prevenciu pádu. Ak sa používajú textilné krúžky (rozsah WB), musí byť uvedený záchranný pás (Boomer).

Test suspenzie

Pred použitím postroja by mal používateľ vykonať skúšku zavesenia na bezpečnom mieste, aby sa uistil, že veľkosť postroja je vhodná, že správne sedí a že je dostatočne pohodlný pre očakávané pracovné podmienky.

Nepoužívajte tento postroj, ak vám správne nesedí.

KONTROLY PRED POUŽITÍM

Používateľ musí pred použitím zariadenia vykonať vizuálnu a funkčnú kontrolu jeho komponentov a uistiť sa, že sa na nich nenachádzajú žiadne známky poškodenia, nadmerného opotrebovania, korózie, oderu, poškodenia spôsobeného ultrafialovým žiarením, rezmi alebo nesprávnym používaním. Osobitnú pozornosť treba venovať kontrole popruhov, švov, kotviacich krúžkov, prackiek a nastavovacích komponentov.

Ak sa na osobnom ochrannom prostriedku zistia chyby, anomálie alebo poškodenia, ktoré majú za následok stratu ochrany, musí sa vyradiť z používania.

KONTROLY POČAS POUŽÍVANIA

Počas používania zariadenia venujte osobitnú pozornosť všetkým nebezpečným okolnostiam, ktoré môžu ovplyvniť výkon zariadenia a bezpečnosť používateľa, vrátane nasledujúcich:

- Označenie na bezpečnostných komponentoch.
- Náhodný kontakt s ostrými hranami.
- Rôzne typy poškodenia, ako sú rezy, odreniny a/alebo korózia.
- Negatívny vplyv poveternostných podmienok.
- "Kyvadlo" padá.
- Účinky extrémnych teplôt.
- Účinky po kontakte s chemickými výrobkami.
- Elektrická vodivosť.

ZÁRUKA

Na tento výrobok sa vzťahuje 3-ročná záruka, ktorá pokrýva výrobné chyby a chyby surovín. Záruka sa nevzťahuje na opotrebenie, koróziu alebo poškodenie spôsobené skladovaním, prepravou alebo nesprávnym či intenzívnym používaním.

Ziadosť o záruku je potrebné predložiť spolu s dokladom o kúpe. Ak sa zistí výrobná chyba, spoločnosť IRUDEK sa zaväzuje výrobok opraviť, vymeniť alebo vrátiť peniaze za sumu, ktorá nepresiahne cenu uvedenú na faktúre za výrobok.

UŽITOČNÁ ŽIVOTNOSŤ

Odhadovaná životnosť textilného zariadenia je 12 rokov od dátumu výroby (2 roky skladovania a 10 rokov používania). Kovové zariadenia majú neobmedzenú životnosť.

Životnosť výrobkov môžu skrátiť tieto faktory: intenzívne používanie, kontakt s chemickými látkami, obzvlášť agresívne prostredie, vystavenie extrémnym teplotám, vystavenie ultrafialovému žiareniu, odieranie, porazenie, silné nárazy, nesprávne používanie, preprava a/alebo údržba.

DOPRAVA

Tento osobný ochranný prostriedok sa musí prepravovať v obale, ktorý ho chráni pred vlhkosťou a akýmkoľvek mechanickým, chemickým a/alebo tepelným poškodením.

ÚLOŽISKO

Tento osobný ochranný systém sa musí skladovať v obale s dostatočným priestorom na suchom mieste, chránený pred slnečným žiarením, ultrafialovým žiarením, prachom, ostrými predmetmi, extrémnymi teplotami a agresívnymi látkami.

POŽIADAVKY

Pred použitím postroja sa musí vypracovať záchranný plán, ktorý sa použije v prípade núdze.

Nevykonávajte žiadne zmeny ani nepridávajte žiadne prvky do zariadenia bez predchádzajúceho písomného súhlasu výrobcu.

Zariadenie sa nesmie používať mimo rozsahu jeho obmedzení alebo na iné účely, než na ktoré je určené.

Uistite sa, že sú komponenty zariadenia kompatibilné so systémom, do ktorého sa montuje. Uistite sa, že všetky prvky sú vhodné pre navrhované použitie. Je zakázané používať ochranný systém, ak je prevádzka jednotlivého prvku oplyvnená alebo rušená prevádzkou iného prvku. Vykonávajte pravidelnú kontrolu spojov a nastavenia komponentov, aby ste sa uistili, že sa náhodne neuvolnia.

Ak sa zistí akékoľvek opotrebenie alebo poškodenie alebo ak existujú akékoľvek pochybnosti o bezpečných podmienkach používania, tento osobný ochranný prostriedok by sa mal okamžite vyradiť z používania. Nesmie sa znovu používať, kým oprávnená osoba nepredloží písomné potvrdenie, že je vo vhodnom stave na používanie.

Ak zariadenie zabránilo pádu, malo by sa vyradiť z prevádzky.

Pred každým použitím je z bezpečnostných dôvodov nevyhnutné overiť minimálnu vzdialenosť voľného priestoru potrebného pod nohami používateľa, aby sa v prípade pádu vyhol nárazu do zeme alebo inej prekážky. Podrobné informácie týkajúce sa minimálnych požiadaviek na voľný priestor nájdete v návode na použitie príslušných komponentov systému na ochranu proti pádu.

Ak sa výrobok ďalej predáva mimo pôvodnej krajiny určenia, predajca musí poskytnúť návod na používanie, údržbu, pravidelnú kontrolu a opravu v jazyku krajiny, v ktorej sa bude zariadenie používať.

POKYNY NA ÚDRŽBU

Vizuálna kontrola

Používatelia by mali pred použitím zariadenia vykonať jeho vizuálnu a funkčnú kontrolu.

Ak bolo zariadenie vystavené neobvyklým alebo mimoriadnym podmienkam, výrobca alebo ním poverená odborné spôsobilá osoba by mala vykonať osobitnú kontrolu.

Výrobca alebo ním poverená odborne spôsobilá osoba musí najmenej každých 12 mesiacov vykonať dôkladnú kontrolu. Táto kontrola sa musí prísne riadiť postupmi IRUDEK pre pravidelné kontroly. Bezpečnosť používateľa závisí od nepretržitej účinnosti a životnosti zariadenia. Pravidelná kontrola musí byť potvrdená podľa požiadaviek stanovených v norme EN 365:2005 vrátane potvrdenia platnosti certifikátu a vyznačenia dátumu ďalšej kontroly.

Označenie výrobku musí byť čitateľné.

Všetky relevantné pripomienky sa musia uviesť v osvedčení o kontrole zariadenia.

Ak sa na osobnom ochrannom prostriedku zistia chyby, anomálie alebo poškodenia, ktoré majú za následok stratu ochrany, musí sa vyradiť z používania.

Čistenie

Tento osobný ochranný prostriedok sa musí čistiť bez toho, aby došlo k poškodeniu materiálov použitých na jeho výrobu alebo používateľa. Postup čistenia sa musí prísne dodržiavať. Textilné a plastové materiály (opasky, laná) čistite bavlnenou látkou alebo handričkou, prípadne kefou. Nepoužívajte žiadny druh abrazívneho materiálu. Ak chcete zariadenie dôkladne vyčistiť, umyte ho ručne pri teplote 30 až 40 °C s použitím neutrálneho mydla. Na kovové časti použite vlhkú handričku. Ak sa zariadenie v dôsledku používania alebo čistenia namočí, nechajte ho prirodzene vyschnúť na dobre vetranom mieste, mimo dosahu priameho tepla alebo chemických zlúčenín.

Oprava

Zariadenie smie opravovať len výrobca alebo osoba na to oprávnená a podľa postupov stanovených výrobcou. Pokyny na opravu sa poskytnú v úradných jazykoch krajiny, v ktorej sa zariadenie používa.

Lisez attentivement le mode d'emploi avant d'utiliser le harnais, formez-vous correctement, familiarisez-vous avec l'appareil et utilisez-le de manière responsable. Les activités en hauteur comportent des risques graves qui ne sont pas décrits dans ce manuel, où chaque utilisateur est responsable de la gestion de ces risques, de sa sécurité, de ses actions et des conséquences de celles-ci, si vous ne l'assumez pas ou ne comprenez pas ce manuel, n'utilisez pas l'équipement.

DESCRIPTION

Le harnais antichute est un composant de base du système antichute en conformité avec la norme EN 363:2018.

L'utilisation du harnais avec un sous-système antichute doit être compatible avec les instructions d'utilisation de chaque composant du système et avec les normes : EN 353-1:2014-A1:2017, EN 353-2:2002, EN 355:2002, EN 360:2002, EN 362:2004, en combinaison avec des ancrages EN 795:2012.

Les harnais antichute sont des équipements de protection individuelle (EPI) destinés à prévenir les chutes de hauteur en conformité avec la norme EN 361:2002.

Certains harnais antichute sont équipés d'une ceinture de positionnement (EN 358:2018), peuvent également incorporer un harnais d'assise (EN 813:2008) destiné aux systèmes de retenue, d'arrimage ou d'accès par corde, ou peuvent incorporer des ancrages d'évacuation de secours (EN 1497:2007).

La ceinture de positionnement Light Plus P1 n'est pas un harnais antichute et son utilisation est limitée aux travaux de positionnement et de retenue.

Les harnais IRUDEK sont conformes au règlement européen 2016/425 relatif aux EPI.

La déclaration de conformité est disponible sur le lien suivant :

<http://www.irudek.com>

NOMENCLATURE

Types de harnais : H1 - Light/Light Plus 1, 2, 3, 5 y 14, Expert 1/1 PRO, Expert Pro 50/55, Wind 1/1 PRO, Wind Blue 1, H2 - Light/Light Plus 4 y P1, Expert Pro 100/200, Expert 2/2 PRO/DE, Wind 2/2 PRO/4 PRO, Wind Blue 2/4, Dielectric 4, H3 - Light/Light Plus 11, Expert 3 PRO/5 PRO, Expert Pro 300/500, Wind 3/3 PRO, Wind Blue 3, Gravity 1/2.

Description des pièces : 1-Épaulés, 2-Boucles de réglage des épaulettes, 3-Enneaux en D externes, 3,1-Enneaux en D externes A/2 Light/Light Plus 5 ou Expert 5 PRO, Expert Pro 500, 3,2-Boucles textiles A/2 Light/Light Plus 2, 4-Boucles de jambe, 5-Boucles de jambe, 6-Pièce du système antiglis, 7-Pièces de retenue pour l'excès de sangle, 8-Enroulement en D dorsal, 9-Plaquette dorsale, 10-Étiquette d'identification, 11-IruCheck NFC ready, 12-Identification du point d'ancrage A ou A/2, 13-Boucle de réglage du sternum, 14-Sangle sternale, 15-Sangle sous-fessière, 16-Sangle d'extension, 17-Protection de l'extrémité de la bande, 18-Anneau en D d'évacuation, 19-Sangle d'extension de l'anneau en D d'évacuation, 20-Boucle de réglage de la ceinture, 21-Anneau en D de positionnement, 22-Courroie, 23-Portamatériau, 24-Boucles de hauteur de jambe, 25-Anneau textile d'évacuation, 26-Anneau en D central, 26,1-Boucles textiles centrales sur Expert 5 PRO, Expert Pro 500, 27-Sangle d'ascension ventrale, 28-Boucle dorsale, 29, Mousqueton ELDU - Compatible avec le porte-crochet ELDU.

RESTRICTIONS D'EMPLOI

- Le matériel doit être attribué nominativement à une seule personne.
- La charge nominale maximale des harnais est de 140 kg, matériel compris.
- Il est recommandé que le point d'ancrage auquel le système antichute sera attaché soit situé au-dessus de l'utilisateur. Ce point d'ancrage doit présenter une résistance statique minimale de 12 kN (métal) ou 18 kN (textile) et doit être conforme aux exigences de la norme EN795:2012.
- L'équipement de protection individuelle ne doit pas être utilisé par des personnes dont l'état de santé peut affecter la sécurité de l'utilisateur dans des conditions normales d'utilisation ou en cas d'urgence.
- L'équipement de protection individuelle ne doit être utilisé que par une personne compétente et formée à son utilisation sécurisée.
- Un harnais antichute est le seul dispositif de retenue du corps acceptable pouvant être utilisé dans un système antichute.

POSE ET ANCRAGE

Un harnais de taille appropriée doit être utilisé. Un harnais dont les sangles sont trop lâches ou trop serrées peut restreindre les mouvements de l'utilisateur et ne pas fournir un niveau de protection optimal. Voir le tableau des tailles.

Chaque modèle de harnais présente des caractéristiques spécifiques et une séquence de pose particulière, reportez-vous aux pictogrammes pour identifier la séquence de votre modèle.

Positionnez le harnais sur le corps, en veillant à ce que les sangles ne vrillent pas et que toutes les boucles et tous les mousquetons soient correctement connectés.

Une fois en place, toutes les sangles doivent être ajustées à la taille de l'utilisateur à l'aide des boucles. Positionnez la pièce du système antidérapant juste à côté de la boucle et rangez correctement l'excédent de sangle.

Harnais antichute (EN 361:2002)

Pour localiser les points d'ancrage antichute sur le harnais, repérez le marquage « A », qui doit être situé à proximité du point d'ancrage. Le marquage « A/2 » indique que deux points de connexion portant le même marquage doivent être connectés en même temps. Il est expressément interdit de connecter le système de protection à un seul point de connexion marqué « A/2 ».

En cas d'utilisation de la sangle d'extension de l'anneau en D dorsal avec une longe avec absorber EN355:2002, la longueur maximale de cet ensemble ne doit pas dépasser 2 mètres, mousquetons et sangle d'extension inclus.

Ceinture de positionnement (E358:2018)

Les harnais équipés d'une ceinture de positionnement peuvent être utilisés pour maintenir l'utilisateur en position à son poste de travail (positionnement) ou pour l'empêcher d'atteindre un point à partir duquel une chute peut se produire (retenue). Les anneaux en D de positionnement latéraux ne doivent pas être utilisés comme dispositifs antichute.

Harnais d'assise (EN 813:2008)

Le harnais d'assise est destiné aux systèmes de retenue, d'arrimage ou d'accès par corde. L'anneau en D ventral ne doit pas être utilisé comme dispositif antichute.

Harnais de sauvetage (EN 1497:2007)

L'anneau en D (LP14) de la sangle d'évacuation ou les anneaux d'évacuation d'épaule en textile (WB 1, 2, 3 et 4) sont uniquement prévus pour être reliés à l'équipement de sauvetage lors d'une opération de sauvetage. Il ne doit pas être utilisé comme dispositif antichute. Dans le cas des anneaux textiles (gamme WB), une sangle d'évacuation (Boomer) doit être amarrée.

Test de suspension

Avant toute utilisation, l'utilisateur doit effectuer un test de suspension dans un endroit sûr afin de confirmer que le harnais est à la bonne taille, que l'ajustement est suffisant et qu'il offre un niveau de confort acceptable pour les conditions d'utilisation prévues.

Ne pas utiliser ce harnais en cas d'ajustement incorrect.

CONTRÔLES AVANT UTILISATION

Avant toute utilisation, l'utilisateur doit procéder à une inspection visuelle et fonctionnelle des composants, en vérifiant qu'ils ne présentent pas de signes de détérioration, d'usure excessive, de corrosion, d'abrasion, de dégradation due aux rayons UV, de coupure ou d'utilisation incorrecte. Une attention particulière doit être accordée aux sangles, aux coutures, aux anneaux d'ancrage, aux boucles et aux éléments de réglage.

Mettre hors service au moindre défaut, dommage ou à la moindre anomalie de l'équipement de protection individuelle pouvant, selon vous, entraîner une perte de son efficacité protectrice.

CONTRÔLES EN COURS D'UTILISATION

Pendant l'utilisation de l'équipement, une attention spéciale doit être accordée aux situations dangereuses pouvant affecter le comportement de l'appareil et la sécurité de l'utilisateur, en particulier :

- À tout type de marquage sur les éléments de sécurité.
- Au contact accidentel avec des arêtes tranchantes.
- Aux détériorations diverses, telles que coupures, abrasion et/ou corrosion.
- À l'influence négative des agents climatiques.
- Aux chutes de type pendulaire.
- À l'influence des températures extrêmes.
- Aux effets consécutifs d'un contact avec des produits chimiques.
- À la conductivité électrique.

GARANTIE

Ce produit bénéficie d'une garantie de 3 ans, limitée aux défauts de fabrication et de matériaux bruts. Elle ne couvre pas la détérioration, la corrosion et les dommages causés par un stockage, un transport ou une utilisation inappropriés ou intensifs.

La demande de garantie doit être accompagnée d'un justificatif d'achat. En cas de vice reconnu de fabrication, IRUDEK s'engage à réparer, remplacer ou rembourser le produit, sans jamais excéder le prix de facturation du produit.

DURÉE DE VIE UTILE

La durée de vie utile estimée des équipements textiles est de 12 ans à compter de la date de fabrication (2 ans de stockage et 10 ans d'utilisation). Les équipements métalliques ont une durée de vie illimitée.

Les facteurs suivants peuvent réduire la durée de vie utile du produit : utilisation intensive, contact avec des substances chimiques, environnements particulièrement agressifs, exposition à des températures extrêmes, exposition aux rayons ultraviolets, abrasion, coupures, chocs violents, ou utilisation, transport et/ou entretien inappropriés.

TRANSPORT

L'équipement de protection individuelle doit être transporté dans un emballage le protégeant contre l'humidité et les dommages mécaniques, chimiques et/ou thermiques.

STOCKAGE

L'équipement de protection individuelle doit être stocké sous emballage ample, dans un endroit sec et ventilé, à l'abri de la lumière du soleil, des rayons ultraviolets, de la poussière, des objets tranchants, des températures extrêmes et des substances agressives.

OBLIGATIONS

Avant utilisation, un plan de sauvetage en cas d'urgence doit être établi.

Aucune modification ou addition ne peut être apportée à l'équipement sans l'accord écrit préalable du fabricant.

L'équipement ne doit pas être utilisé dans des conditions dépassant ses limites, ni à d'autres fins que celles pour lesquelles il a été conçu.

Veillez à la compatibilité des éléments d'un équipement lorsqu'ils sont assemblés au sein d'un système. Assurez-vous que tous les éléments conviennent à l'application proposée. Il est interdit d'utiliser le système de protection lorsque le fonctionnement d'un élément individuel est affecté ou interfère avec la fonction d'un autre. Vérifiez périodiquement les connexions et le réglage des composants afin d'éviter toute déconnexion accidentelle.

Si des dommages sont détectés ou s'il y a le moindre doute quant à la sécurité de son utilisation, l'équipement de protection individuelle doit être immédiatement mis hors service. Il ne doit pas être réutilisé avant qu'une personne compétente ne confirme par écrit qu'il peut l'être.

Si une chute a été arrêtée, l'équipement doit être mis hors service.

Pour des questions de sécurité, il est essentiel de vérifier avant chaque utilisation la distance minimale requise sous les pieds de l'utilisateur sur le lieu de travail, de sorte qu'en cas de chute, il n'y ait pas de collision avec le sol ou un autre obstacle sur la trajectoire de la chute. Les détails relatifs à la distance minimale requise figurent dans les instructions d'utilisation des différents composants du système antichute.

Si le produit est revendu hors du pays de destination d'origine, le revendeur doit fournir des instructions d'utilisation, d'entretien, de vérification périodique et de réparation dans la langue du pays où l'équipement doit être utilisé.

CONSIGNES DE MAINTENANCE

Contrôle visuel

Un contrôle visuel et fonctionnel doit être effectué par l'utilisateur avant toute utilisation.

Une examen spécial par le fabricant ou une personne compétente autorisée par le fabricant devra être effectué en cas de soumission de l'équipement à des conditions spéciales ou extraordinaires.

Au moins tous les 12 mois, un examen périodique complet doit être effectué par le fabricant ou une personne compétente autorisée par le fabricant, en stricte conformité avec les procédures de vérification périodique d'IRUDEK. La sécurité des utilisateurs dépend du maintien de l'efficacité et de la durabilité de l'équipement. L'examen périodique doit être certifié conformément aux exigences de la norme EN365:2005, déterminant la validité du certificat et la date du prochain examen.

La lisibilité du marquage du produit doit être vérifiée.

Les remarques doivent être consignées sur le certificat d'examen de l'équipement.

Mettre hors service au moindre défaut, dommage ou à la moindre anomalie de l'équipement de protection individuelle pouvant, selon vous, entraîner une perte de son efficacité protectrice.

Entretien

Les équipements de protection individuelle doivent être nettoyés en veillant à ne pas provoquer d'effets néfastes sur les matériaux utilisés dans la fabrication de l'équipement, ou sur l'utilisateur. La procédure de nettoyage doit être strictement respectée. Pour les matériaux textiles et plastiques (sangles, cordes), nettoyer avec un chiffon en coton ou une brosse. Ne pas utiliser de matériaux abrasifs. Pour un nettoyage en profondeur, laver le matériel à la main à une température comprise entre 30°C et 40°C en utilisant un savon neutre. Pour les parties métalliques, utiliser un chiffon humide. Si l'équipement est mouillé, du fait de son utilisation ou de son nettoyage, laisser sécher à l'air libre dans un endroit aéré et sombre, à l'abri de la chaleur directe et de tout composé chimique.

Réparation

L'équipement ne doit être réparé que par le fabricant ou une personne autorisée à cet effet, en suivant les procédures établies par le fabricant. Les instructions de réparation doivent être fournies dans les langues officielles du pays où l'équipement est mis en service.

NO

Les bruksanvisningen nøye før du tar i bruk seletøy, lær deg opp, gjør deg kjent med den og bruk den på en ansvarlig måte. Aktiviteter i høyden innebærer alvorlige risikoer som ikke er beskrevet i denne håndboken, og hver enkelt bruker er ansvarlig for handlingen av slike risikoer, sin egen sikkerhet, sine egne handlinger og konsekvensene av disse, og hvis du ikke antar dette eller ikke forstår denne håndboken, må du ikke bruke utstyret.

BESKRIVELSE

Denne fallsikringselen er en grunnleggende komponent i et fallsikringsystem som spesifisert i Standard EN 363:2018.

Bruk av selen med et fallforebyggende delsystem må være forenlig med bruksanvisningen for hver systemkomponent og følgende standarder: EN 353-1:2014+A1:2017, EN 353-2:2002, EN 355:2002, EN 360:2002, EN 362:2004, i kombinasjon med ankre EN 795:2012.

Fallsikringseler er personlig verneutstyr (PVU) for å forhindre fall fra høyder og overholde med Standard EN 361:2002.

Noen fallsikringseler er utstyrt med et posisjoningsbelte (EN 358:2018), kan også inkludere en sittesele (EN 813:2008) som skal brukes i posisjonering, fastholdelse eller tautilkomstsystemer eller inkludere redningsankre (EN 1497:2007).

Light Plus P1 posisjoningsbelte er ikke en fallsikringsele; bruken er begrenset til posisjonering og bevegelsesbegrensende arbeid.

IRUDEK-seler er i samsvar med forordning 2016/425 (EU) på PVU.

Samsvarserklæringen er tilgjengelig på følgende lenke:

<http://www.irudek.com>

NOMENCLATURE

Seletyper: H1 - Light/Light Plus 1, 2, 3, 5 y 14. Expert 1/1 PRO, Expert Pro 50/55, Wind 1/1 PRO, Wind Blue 1, H2 - Light/Light Plus 4 y P1. Expert Pro 100/200, Expert 2/2 PRO/DE, Wind 2/ 2 PRO/4 PRO, Wind Blue 2/4, Dielectric 4, H3 - Light/Light Plus 11. Expert 3 PRO/5 PRO, Expert Pro 300/500. Wind 3/3 PRO, Wind Blue 3. Gravity 1/2.

Beskrivelse av deler: 1-Skulderputer, 2-Justeringsløkker for skulderputer, 3-Sternale D-ringer, 31-Eksterne D-ringer A/2 Light/Light Plus 5 eller Expert 5 PRO, Expert Pro 500, 32-Sternal tekstil A/2 Light/Light Plus 2 løkker, 4-Beinløkker, 5-Beinløkker, 6-Antislip-systemdel, 7-Stroppdeler for overflødig stropp, 8-Dorsal D-ring, 9-Ryggplate, 10-Identifikasjonsetikett, 11-IruCheck NFC ready, 12-A eller A/2 ankerpunktsidentifikasjon, 13-Sternal justeringsløkke, 14-Sternal stropp, 15-Subglutealstropp, 16-Forelengelsesstropp, 17-Båndende beskyttelse, 18-Evakuerings-D-ring, 19-Evakuerings-D-ring-forelengelsesstropp, 20-Beltejusteringspenne, 21-Posisjonings-D-ring, 22-Belte, 23-Portamaterialer, 24-Legghøyde spenner, 25-Evakuerings tekstilring, 26-Ventral D-ring, 26.1-Sentral tekstilløkke på Expert 5 PRO, Expert Pro 500, 27-Bryststige-stropp, 28-Ryggspenne, 29, Karabinkrok, ELDU- Kompatibel med ELDU-krokholder.

BEGRENSNINGER FOR BRUK

- Dette utstyret må kun brukes av én person.
- Maksimal nominell vekt for hver sele er 140 kg, inkludert materialet.
- Forankringspunktet for det fallforebyggende systemet må være over brukerens posisjon. Forankringen punktet må ha en statisk minimumstyrke på 12 kN (metall) eller 18 kN (tekstil) og i samsvar med krav i standard EN 795:2012.
- Dette personlige verneutstyret må ikke være brukes av personer med helsemessige forhold som kan svekke deres sikkerhet under normal bruk eller i nødssituasjoner.
- Dette personlige verneutstyret må bare brukes av personer som har fått opplæring i bruken og er i stand til å bruke det trygt.
- En fallforebyggende sele er den eneste kroppsbårne enheten som kan brukes i et fallforebyggende system.

BRUK OG PÅSELING

Selen skal ha riktig størrelse for brukeren. En sele med stropper som er for løse eller for stramme kan begrense brukerens bevegelse, og dermed ikke gi nødvendig grad av beskyttelse. Se størrelsesstabellen.

Hver selemodell har spesifikke funksjoner og skal påseses ved å følge visse trinn. Sjekk pictogrammene for å finne sekvensen som tilsvarer hver modell. Plasser selen over kroppen, sørg for at stroppene er ikke vridd og at alle spenner og koblinger er riktig tilkoblet.

Etter å ha plassert alle stroppene, bruk spennene til å tilpasse selen til kroppen. Plasser riktig systemdelen mot spennen og oppbevar overflødig stropp riktig.

Fallforebyggende sele (EN 361:2002)

For å finne forankringspunktene for fallforebygging på sele, se etter "A" -merket, som skal være i nærheten forankringspunktet. "A / 2" -etiketten betyr at det er nødvendig å koble til tilkoblingspunktet med samme identifikasjon samtidig. Det er forbudt å koble beskyttelsessystemet til en enkelt tilkobling punkt merket "A/2".

Hvis rygg D-ring forelengelsesstroppen brukes sammen med en energiabsorberende line i henhold til EN 355:2002, kan maksimal total lengde ikke overstige 2 meter, inkludert krokene og forelengelsesstroppen.

Posisjoneringsbelte (EN 358:2018)

Seler utstyrt med et posisjoningsbelte kan brukes for å holde brukeren i arbeidsstilling (posisjonering) eller hindre dem i å nå et punkt der de kan fall (bevegelsesbegrensning). De sidefestede posisjonings-D-ringene skal ikke brukes til fallforebygging.

Sittesele (EN 813:2008)

Sittesele brukes i posisjonering, fastholdelse eller tautilkomstsystemer. Midje D-ringen skal ikke brukes til fall forebygging.

Redningssele (EN 1497:2007)

D-ringen (LP14) på redningsbeltet eller tekstiltet redningsring på skuldrene (WB 1, 2, 3 og 4) brukes utelukkende til å koble til redningsutstyr under en redningsaksjon. De bør ikke brukes til fallforebyggelse. Hvis tekstilringer (WB-serien) brukes, en redningbelte (Boomer/Løfteslynge for personell) må festes.

Suspensjon test

Før du bruker selet, bør brukeren utføre en suspensjonstest på et trygt sted for å sikre at selestørrelsen er passende, passformen er riktig og at det er tilstrekkelig behagelig for arbeid som skal utføres.

Ikke bruk denne selen hvis den ikke passer.

KONTROLLER FØR BRUK

Brukeren må utføre en visuell og funksjonell inspeksjon av utstyrskomponentene før den brukes, noe som sikrer at det ikke er tegn på skade, overflødig slitasje, korrosjon, slitasje, skade forårsaket av ultrafiolett stråling, kutt eller feil bruk. Spesiell forsiktighet må utvises ved inspeksjon av stropper, sommer, forankringsringer, spenner og justeringskomponenter. Hvis det oppdages feil, uregelmessigheter eller skader i personlig verneutstyr som medfører tap av beskyttelse, må utstyret fjernes for bruk.

KONTROLLER UNDER BRUK

Mens du bruker utstyret, vær spesielt oppmerksom på farlige omstendigheter som kan påvirke utstyrets ytelse og brukersikkerhet, inkludert følgende:

- Merkingen på sikkerhetskomponentene.
- Utilsiktet kontakt med skarpe kanter.
- Ulike typer skader, som kutt, slitasje og/ eller korrosjon.
- Den negative effekten av værforhold.
- "Pendel" fall.
- Effekter av ekstreme temperaturer.
- Effekter etter kontakt med kjemiske produkter.
- Elektrisk ledningsevne.

GARANTI

Dette produktet har en 3 års garanti som dekker produksjons- og råvarefeil. Garantien dekker ikke slitasje, korrosjon eller skade forårsaket av lagring, transport eller feil eller intensiv bruk.

Garantisøknaden må sendes inn sammen med kjøpskvitteringen. Hvis det oppdages en produksjonsfeil, IRUDEK godtar å reparere, erstatte eller refundere produktet for et beløp som ikke overstiger prisen som er angitt i produkt faktura.

LEVETID

Tekstiltutstyr har en estimert levetid på 12 år fra produksjonsdato (2 års lagring og 10 års bruk). Metallutstyr har ubegrenset levetid.

Følgende faktorer kan redusere produktets levetid: intensiv bruk, kontakt med kjemiske stoffer, spesielt aggressive miljøer, eksponering for ekstreme temperaturer, eksponering for ultrafiolette stråler, slitasje, kutt, sterke støt, feil bruk, transport og/eller manglende vedlikehold.

TRANSPORT

Dette personlige verneutstyret må transporteres i emballasje som beskytter den mot fuktighet og evt. mekaniske, kjemiske og/eller termiske skader.

LAGRING

Dette personlige beskyttelsessystemet må oppbevares i en pakke med god plass på et tørt sted, beskyttet mot sollys, ultrafiolette stråler, støv, skarpe gjenstander, ekstreme temperaturer og aggressive stoffer.

KRAV

Før du bruker selen, må det utarbeides en redningsplan til implementering i tilfelle nødstilfeller.

Ikke gjør noen endringer eller legg til noen elementer i utstyr uten skriftlig forhåndstillatelse fra fabrikant.

Utstyret må ikke brukes utenfor dets virkeområde begrensninger eller for noe annet formål enn den tiltenkte hensikt.

Kontroller at utstyrskomponentene er kompatibel med systemet den er satt sammen til. Sørg for at alle elementene er passende for den foreslåtte bruk. Det er forbudt å bruke beskyttelsessystemet hvis driften av en enkelt komponent påvirkes av eller forstyrrer driften av en annen komponent. Utfør en periodisk inspeksjon av tilkoblingene, og justering av komponentene for å sikre at de ikke løser ved et uhell.

Hvis det oppdages slitasje eller skade eller det er tvil med hensyn til sikre bruksforhold, dette personlige beskyttelses utstyret skal tas ut av bruk umiddelbart. Det må ikke brukes igjen før en autorisert person presenterer en skriftlig bekreftelse på at den er i godkjent tilstand.

Hvis utstyret har forhindret fall, bør det fjernes for bruk.

Før hver bruk er det for sikkerhetsformål viktig å verifisere minimumsavstanden for ledig plass som kreves under brukerens føtter for å unngå å kolliderer med bakken eller andre hindringer i tilfelle fall. Detaljert informasjon om minimumskrav til ledig plass kan finnes i instruksjonene for det tilsvarende fallforebyggende systemkomponenten.

Hvis produktet videreselges utenfor opprinnelig destinasjon, må forhandleren gi instruksjoner om bruk, vedlikehold, periodisk inspeksjon og reparasjon i språket i landet der utstyret skal være brukt.

INSTRUKSJONER FOR VEDLIKEHOLD

Visuell inspeksjon

Brukere bør utføre en visuell og funksjonell inspeksjon av utstyret før bruk.

Hvis utstyret har gjennomgått uvanlige eller ekstraordinære forhold, bør en spesiell inspeksjon utføres av produsenten eller en kompetent person som er autorisert av produsenten.

En grundig inspeksjon må utføres minst hver 12 måneder av produsenten eller en kompetent person autorisert av produsenten. Denne inspeksjonen må følge IRUDEK-prosedyrer for periodiske inspeksjoner. Brukersikkerhet avhenger av kontinuerlig effekt og utstyrets holdbarhet. Den periodiske inspeksjonen må være sertifisert i henhold til kravene som stilles i Standard EN 365:2005, inkludert validering av sertifikat og merking av dato for neste inspeksjon.

Produktmerkingen må være leselig.

Eventuelle relevante observasjoner må legges inn i utstyrets inspeksjon sertifikat.

Hvis det oppdages feil, uregelmessigheter eller skader i det personlig verneutstyret som medfører tap av beskyttelse, må det fjernes fra bruk.

Renhold

Dette personlige verneutstyret må rengjøres uten å forårsake skade på materialene som brukes til produksjon eller til brukeren. Rengjøringsprosedyren må følges strengt. Rengjør tekstil- og plastmaterialer (belter, tau) med en klut eller myk børste. Ikke bruk noen typer slipende materiale. Slik rengjør du utstyret grundig, vask den for hånd ved en temperatur mellom 30 og 40 °C, med nøytral såpe. Bruk en fuktig klut til metalldelene. Hvis utstyret blir vått på grunn av bruk eller rengjøring, la den tørke naturlig på et godt ventilert sted, vekk fra direkte varme eller kjemiske forbindelser.

Reparasjon

Utstyret må kun repareres av produsenten eller en person som er autorisert til å gjøre det og følge prosedyrer etablert av produsenten. Instruks for reparasjon vil bli gitt på de offisielle språkene i land der utstyret tas i bruk.

Citiți cu atenție instrucțiunile de utilizare înainte de a utiliza ???, instruiți-vă corespunzător, familiarizați-vă cu acesta și utilizați-l în mod responsabil. Activitățile la înălțime implică riscuri grave care nu sunt descrise în acest manual, în care fiecare utilizator este responsabil pentru gestionarea acestor riscuri, pentru siguranța sa, pentru acțiunile sale și pentru consecințele acestora, dacă nu va asuma acest lucru sau nu înțelegeți acest manual, nu utilizați echipamentul.

DESCRIERE

Acest ham de prevenire a căderilor este o componentă de bază a unui sistem de prevenire a căderilor, așa cum este specificat în standardul EN 363:2018.

Utilizarea hamului cu un subsistem de prevenire a căderilor trebuie să fie compatibilă cu instrucțiunile de utilizare ale fiecărei componente a sistemului și cu următoarele standarde: EN 353-1:2014+A1:2017, EN 353-2:2002, EN 353-2:2002, EN 355:2002, EN 360:2002, EN 362:2004, în combinație cu ancorele EN 795:2012.

Hamurile de protecție împotriva căderilor sunt echipamente de protecție personală (PPE) pentru prevenirea căderilor de la înălțime și sunt conforme cu standardul EN 361:2002.

Unele hamuri de prevenire a căderilor sunt echipate cu o centură de poziționare (EN 358:2018), pot include, de asemenea, un ham de șezut (EN 813:2008) pentru a fi utilizate în sistemele de poziționare, de reținere sau de acces pe frânghie sau includ ancore de salvare (EN 1497:2007).

Cureaua de poziționare Light Plus P1 nu este un ham de prevenire a căderilor; utilizarea sa este limitată la poziționarea și la munca de reținere.

Hamurile IRUDEK sunt conforme cu Regulamentul 2016/425 (UE) privind EPI.

Declarația de conformitate este disponibilă la următorul link:

<http://www.irudek.com>

NOMENCLATURĂ

Tipuri de hamuri: H1 - Light/Light Plus 1, 2, 3, 5 y 14, Expert 1/1 PRO, Expert PRO 50/55, Wind 1/1 PRO, Wind Blue 1, H2 - Light/Light Plus 4 y P1, Expert PRO 100/200, Expert 2/2 PRO/DE, Wind 2/3 PRO/4 PRO, Wind Blue 2/4, Dielectric 4, H3 - Light/Light Plus 11, Expert 3 PRO/5 PRO, Expert PRO 300/500, Wind 3/3 PRO, Wind Blue 3, Gravity 1/2.

Descrierea pieselor: 1-Shoulder pads, 2-Shoulder pad adjustment loops, 3-Sternal D-rings, 3.1-External D-rings A/2 Light/Light Plus 5 sau Expert 5 PRO, Expert PRO 500, 3.2-Sternă textilă A/2 Light/Light Plus 2 bucle, 4-Bucle de picior, 5-Bucle de picior, 6-Partea sistemului antiderapant, 7-Parți de reținere pentru excesul de chingi, 8-Anel în D dorsal, 9-Placă dorsală, 10-Etichetă de identificare, 11-IruCheck NFC ready, 12-Identificare punct de ancorare A sau A/2, 13-Bucle de reglare a sternului, 14-Cureaua de chingi pentru stern, 15-Curela subgluteală, 16-Curela de extensie, 17-Protecție la capătul benzii, 18-Anel în D de evacuare, 19-Curele de extensie a inelului în D de evacuare, 20-Fesura de reglare a centurii, 21-Anel în D de poziționare, 22-Curela, 23-Portamateriale, 24-Fesuri de înălțime a picioarelor, 25-Anel textil de evacuare, 26-Anel în D ventral, 26.1-Anele textile ventrale pe Expert 5 PRO, Expert PRO 500, 27-Curelușă de ascensor toracic, 28-Feșcă dorsală, 29, Carabinier, ELDU-Compatibil cu suportul pentru cârlige ELDU.

RESTRIȚII DE UTILIZARE

- Acest echipament trebuie să fie utilizat de o singură persoană.
- Greutatea nominală maximă a fiecărui ham este de 140 kg, inclusiv materialul.
- Punctul de ancorare pentru sistemul de prevenire a căderilor trebuie să fie deasupra poziției utilizatorului. Punctul de ancorare trebuie să aibă o rezistență statică minimă de 12 kN (metal) sau 18 kN (material textil) și să respecte cerințele standardului EN 795:2012.
- Acest echipament de protecție individuală nu trebuie utilizat de persoane cu afecțiuni care le pot afecta siguranța în timpul utilizării normale sau în condiții de urgență.
- Acest echipament de protecție personală trebuie să fie utilizat numai de către persoane care au fost instruite cu privire la utilizarea acestuia și care sunt capabile să îl folosească în siguranță.
- Un ham de prevenire a căderilor este singurul dispozitiv purtat pe corp care poate fi utilizat într-un sistem de prevenire a căderilor.

PURTARE ȘI FIXARE

Harnașamentul trebuie să fie de mărimea potrivită pentru utilizator. Un ham cu bretele prea largi sau prea strânse poate restricționa mișcarea utilizatorului, neasigurând astfel gradul necesar de protecție. Consultați tabelul de dimensiuni.

Fiecare model de harnașament are caracteristici specifice și se îmbracă urmând anumiți pași. Consultați pictogramele pentru a găsi secvența care corespunde fiecărui model.

Așezați hamul pe corp, asigurați-vă că chingile nu sunt răsucite și că toate cataramele și cârligele sunt conectate corect.

După ce ați plasat toate curelele, folosiți cataramele pentru a adapta hamul la corp. Așezați partea cu sistem antiderapant pe cataramă și depozitați corect cureaua în exces.

Harnașament pentru prevenirea căderilor (EN 361:2002)

Pentru a localiza punctele de ancorare de prevenire a căderilor pe ham, căutați marcajul "A", care ar trebui să fie în apropierea punctului de ancorare. Eticheta "A/2" înseamnă că este necesar să conectați în același timp două puncte de conectare cu aceeași identificare. Este interzisă conectarea sistemului de protecție la un singur punct de conectare cu eticheta "A/2".

În cazul în care se utilizează cureaua de prelungire dorsală cu inel D împreună cu un cordon de absorbție a energiei, conform EN 355:2002, lungimea maximă totală nu poate depăși 2 metri, inclusiv cârligele și cureaua de prelungire.

Cureaua de poziționare (EN 358-2018)

Harnașamentele prevăzute cu o centură de poziționare pot fi utilizate pentru a menține utilizatorul în poziția de lucru (poziționare) sau pentru a-l împiedica să ajungă într-un punct de unde poate cădea (reținere). Inelele D de poziționare laterală nu trebuie utilizate pentru prevenirea căderilor.

Harnașament pentru șezut (EN 813:2008)

Hamul de șezut este utilizat în sistemele de poziționare, de reținere sau de acces pe frânghie. Inelul D pentru talie nu trebuie utilizat pentru prevenirea căderilor.

Harnașament de salvare (EN 1497:2007)

Inelul D (LP14) de pe centura de salvare sau inelele de salvare din material textil de pe umeri (WB 1, 2, 3 și 4) sunt utilizate exclusiv pentru a se conecta la echipamentul de salvare în timpul unei operațiuni de salvare. Ele nu trebuie utilizate pentru prevenirea căderilor. Dacă se utilizează inele textile (gama WB), trebuie fixată o centură de salvare (Boomer).

Test de suspendare

Înainte de a utiliza hamul, utilizatorul trebuie să efectueze un test de suspendare într-un loc sigur pentru a se asigura că dimensiunea hamului este adecvată, că se potrivește corect și că este suficient de confortabil pentru condițiile de lucru preconizate.

Nu utilizați acest ham dacă nu se potrivește corect.

VERIFICĂRI ÎNAINTE DE UTILIZARE

Utilizatorul trebuie să efectueze o inspecție vizuală și funcțională a componentelor echipamentului înainte de a-l utiliza, asigurându-se că nu există semne de deteriorare, uzură excesivă, coroziune, abraziune, deteriorare cauzată de radiații ultraviolete, tăieturi sau utilizare necorespunzătoare. Trebuie să se acorde o atenție deosebită la inspectarea curelelor, a cusăturilor, a inelelor de ancorare, a cataramelor și a componentelor de reglare.

În cazul în care se constată defecte, anomalii sau deteriorări ale echipamentului individual de protecție care duc la pierderea protecției, acesta trebuie scos din uz.

VERIFICĂRI ÎN TIMPUL UTILIZĂRII

În timpul utilizării echipamentului, acordați o atenție deosebită oricăror circumstanțe periculoase care pot afecta performanța echipamentului și siguranța utilizatorului, inclusiv următoarele:

- Etichetarea componentelor de siguranță.
- Contact accidental cu marginile ascuțite.
- Diferite tipuri de deteriorări, cum ar fi tăieturi, abraziune și/sau coroziune.
- Efectul negativ al condițiilor meteorologice.
- Cade "Pendulum".
- Efectele temperaturilor extreme.
- Efecte după contactul cu produse chimice.
- Conductivitatea electrică.

GARANȚIE

Acest produs are o garanție de 3 ani care acoperă defectele de fabricație și ale materialelor prime. Garanția nu acoperă uzura, coroziunea sau daunele cauzate de depozitare, transport sau utilizare necorespunzătoare sau intensivă.

Cererea de garanție trebuie să fie prezentată împreună cu chitanța de cumpărare. În cazul în care se constată un defect de fabricație, IRUDEK este de acord să repare, să înlocuiască sau să ramburseze produsul pentru o sumă care nu depășește prețul menționat în factura produsului.

DURATA DE VIAȚĂ UTILĂ

Durata de viață utilă estimată a echipamentelor textile este de 12 ani de la data fabricării (2 ani de depozitare și 10 ani de utilizare). Echipamentele metalice au o durată de viață utilă nelimitată.

Următorii factori pot reduce durata de viață utilă a produsului: utilizarea intensivă, contactul cu substanțe chimice, medii deosebit de agresive, expunerea la temperaturi extreme, expunerea la raze ultraviolete, abraziune, tăieturi, lovituri puternice, utilizare, transport și/sau întreținere necorespunzătoare.

TRANSPORT

Acest echipament de protecție individuală trebuie transportat într-un ambalaj care să îl protejeze împotriva umidității și a oricăror deteriorări mecanice, chimice și/sau termice.

DEPOZITARE

Acest sistem de protecție personală trebuie depozitat într-un ambalaj cu spațiu suficient, într-un loc uscat, protejat împotriva razelor solare, a razelor ultraviolete, a prafului, a obiectelor ascuțite, a temperaturilor extreme și a substanțelor agresive.

CERINȚE

Înainte de a utiliza hamul, trebuie elaborat un plan de salvare care să fie pus în aplicare în caz de urgență.

Nu efectuați nicio modificare și nu adăugați niciun element la echipament fără o autorizație prealabilă scrisă din partea producătorului.

Echipamentul nu trebuie să fie utilizat în afara domeniului său de limitare sau în alte scopuri decât cele prevăzute.

Asigurați-vă că componentele echipamentului sunt compatibile cu sistemul la care este asamblat. Asigurați-vă că toate elementele sunt adecvate pentru aplicația propusă. Este interzisă utilizarea sistemului de protecție în cazul în care funcționarea unei componente individuale este afectată sau interferează cu funcționarea unei alte componente. Efectuați o inspecție periodică a conexiunilor și a reglajelor componentelor pentru a vă asigura că acestea nu se slăbesc accidental.

În cazul în care se detectează orice uzură sau deteriorare sau dacă există îndoiele cu privire la condițiile de siguranță a utilizării, acest echipament de protecție individuală trebuie scos imediat din uz. Acesta nu trebuie să fie utilizat din nou până când o persoană autorizată nu prezintă o confirmare scrisă că este în stare adecvată pentru a fi utilizat.

În cazul în care echipamentul a împiedicat o cădere, acesta trebuie scos din funcțiune.

Înainte de fiecare utilizare, din motive de siguranță, este esențial să se verifice distanța minimă a spațiului liber necesar sub picioarele utilizatorului pentru a evita ciocnirea cu solul sau cu orice alt obstacol în caz de cădere. Informații detaliate cu privire la cerințele minime de spațiu liber pot fi găsite în instrucțiunile componentelor corespunzătoare ale sistemului de prevenire a căderilor.

În cazul în care produsul este revândut în afara țării de destinație inițială, revânzătorul trebuie să furnizeze instrucțiuni de utilizare, întreținere, inspecție periodică și reparații în limba țării în care va fi utilizat echipamentul.

INSTRUCȚIUNI DE ÎNȚEȚINERE

Inspecție vizuală

Utilizatorii trebuie să efectueze o inspecție vizuală și funcțională a echipamentului înainte de a-l utiliza.

În cazul în care echipamentul a fost supus unor condiții neobișnuite sau extraordinare, trebuie efectuată o inspecție specială de către producător sau de către o persoană competentă autorizată de acesta.

O inspecție amănunțită trebuie efectuată cel puțin o dată la 12 luni de către producător sau de către o persoană competentă autorizată de acesta. Această inspecție trebuie să respecte cu strictețe procedurile IRUDEK pentru inspecțiile periodice. Siguranța utilizatorului depinde de eficacitatea și durabilitatea continuă a echipamentului. Inspecția periodică trebuie să fie certificată în conformitate cu cerințele prevăzute în standardul EN 365:2005, inclusiv validarea certificatului și marcarea datei pentru următoarea inspecție.

Marcajul produsului trebuie să fie lizibil.

Orice observație pertinentă trebuie să fie consemnată în certificatul de inspecție a echipamentului.

În cazul în care se constată defecte, anomalii sau deteriorări ale echipamentului individual de protecție care duc la pierderea protecției, acesta trebuie scos din uz.

Curățenie

Acest echipament de protecție individuală trebuie curățat fără a deteriora materialele utilizate pentru fabricarea sa sau utilizatorul. Procedura de curățare trebuie respectată cu strictețe. Curățați materialele textile și din plastic (curele, frânghii) cu o cârpă de bumbac sau cu o perie. Nu folosiți niciun fel de material abraziv. Pentru a curăța bine echipamentul, spălați-l manual la o temperatură cuprinsă între 30 și 40°C, folosind săpun neutru. Folosiți o cârpă umedă pentru părțile metalice. Dacă echipamentul se uză din cauza utilizării sau a curățării, lăsați-l să se usuce în mod natural într-un loc bine ventilat, ferit de căldură directă sau de compuși chimici.

Reparații

Echipamentul trebuie reparat numai de către producător sau de către o persoană autorizată în acest sens și în conformitate cu procedurile stabilite de producător. Instrucțiunile de reparare vor fi furnizate în limbile oficiale ale țării în care echipamentul este utilizat.

Läs bruksanvisningen noggrant innan du använder sele, utbildad dig ordentligt, bekanta dig med den och använd den på ett ansvarsfullt sätt. Aktiviteter på hög höjd innebär allvarliga risker som inte beskrivs i denna bruksanvisning, där varje användare är ansvarig för hanteringen av sådana risker, sin säkerhet, sina handlingar och konsekvenserna av dessa, om du inte antar detta eller inte förstår denna bruksanvisning, använd inte utrustningen.

BESKRIVNING

Den här fallskyddsselen är en grundläggande komponent i ett fallskyddssystem enligt standarden EN 363:2018.

Användningen av selen med ett delsystem för fallskydd måste vara förenlig med bruksanvisningen för varje systemkomponent och följande standarder: EN 353-1:2014+A1:2017, EN 353-2:2002, EN 355:2002, EN 360:2002, EN 362:2004, i kombination med förankringar EN 795:2012.

Fallskyddssele är personlig skyddsutrustning (PPE) för att förhindra fall från höjder och uppfyller kraven i standarden EN 361:2002.

Vissa fallskyddssele är utrustade med ett positioneringsbälte (EN 358:2018), kan även innehålla en sättessele (EN 813:2008) för användning i positionerings-, fasthållnings- eller reptillträdesystem eller innehålla räddningsankare (EN 1497:2007).

Positioneringsbälte Light Plus P1 är inte en fallskyddssele; dess användning är begränsad till positionerings- och fasthållningsarbete.

IRUDEX-sele överensstämmer med förordning 2016/425 (EU) om personlig skyddsutrustning.

Den försäkran om överensstämmelse finns tillgänglig på följande länk: <http://www.irudek.com>

NOMENKLATUR

Sele typer: H1 - Light/Light Plus 1, 2, 3, 5 y 14. Expert 1/1 PRO, Expert Pro 50/55. Wind 1/1 PRO, Wind Blue 1. H2 - Light/Light Plus 4 y P1. Expert Pro 100/200. Expert 2/2 PRO/DE. Wind 2/ 2 PRO/4 PRO, Wind Blue 2/4. Dielectric 4. H3 - Light/Light Plus 11. Expert 3 PRO/5 PRO, Expert Pro 300/500. Wind 3/3 PRO, Wind Blue 3. Delvår 1/2.

Beskrivning av delar: 1-Axelvaddar, 2-Justeringsöglor för axelvaddar, 3-Stern D-ringar, 3-Extern D-ring A/2 Light/Light Plus 5 eller Expert 5 PRO, Expert Pro 500, 3,2-Sternal textil A/2 Light/Light Plus 2 slingor, 4-Benslingor, 5-Benslingor, 6-Antislip systemdel, 7-Strypdelar för överflödigt band, 8-Dorsal D-ring, 9-Dorsal platta, 10-Identifieringsetikett, 11-IruCheck NFC ready, 12-A eller A/2 förankringspunkt identifiering, 13-Sternal justeringsögla, 14-Sternal band, 15-Subglutealt band, 16-Förlängningsband, 17-Bandändskydd, 18-D-ring för evakuering, 19-Förlängningsband för D-ring för evakuering, 20-Spänne för bältesjustering, 21-D-ring för positionering, 22-Bälte, 23-Portamaterial, 24-Spänne för behöjd, 25-Textilring för evakuering, 26-Ventral D-ring, 26.1-Ventrala textilögla på Expert 5 PRO, Expert Pro 500, 27-Bröstklättringsrem, 28-Dorsalt spänne, 29, Karbinhake, ELDU- Kompatibel med ELDU-krokållare.

BEGRÄNSNINGAR FÖR ANVÄNDNING

- Den här utrustningen får endast användas av en person.
- Den högsta tillåtna vikten för varje sele är 140 kg, inklusive materialet.
- Förankringspunkten för fallskyddssystemet måste vara placerad ovanför användaren. Förankringspunkten måste ha en statisk styrka på minst 12 kN (metall) eller 18 kN (textil) och uppfylla kraven i standarden EN 795:2012.
- Denna personliga skyddsutrustning får inte användas av personer med hälsotillstånd som kan försämma deras säkerhet vid normal användning eller i nödsituationer.
- Denna personliga skyddsutrustning får endast användas av personer som har fått utbildning i hur den ska användas och kan använda den på ett säkert sätt.
- En fallskyddssele är den enda kroppsburna anordning som kan användas i ett fallskyddssystem.

BÄRANDE OCH FÄSTANORDNING

Selen ska ha rätt storlek för användaren. En sele med för lösa eller för snäva remmar kan begränsa användarens rörelsefrihet och därmed inte ge det skydd som krävs. Se tabellen över storlekar.

Varje seriemodell har specifika egenskaper och sätts på genom att följa vissa steg. Kontrollera piktogrammen för att hitta den sekvens som motsvarar varje modell.

Placera selen över kroppen, se till att banden inte är vridna och att alla spännen och karbinhakar är ordentligt anslutna.

När du har placerat alla remmar använder du spännerna för att anpassa selen till kroppen. Placera halkskyddssystemets del mot spännnet och förvara överflödigt band på rätt sätt.

Fallskyddssele (EN 361:2002)

För att lokalisera fallskyddets förankringspunkter på selen ska du leta efter "A"-märket, som ska finnas nära förankringspunkten. Märkingen "A/2" betyder att det är nödvändigt att ansluta två anslutningspunkter med samma identifiering samtidigt. Det är förbjudet att ansluta skyddssystemet till en enda anslutningspunkt märkt "A/2".

Om det dorsala förlängningsbandet med D-ring används tillsammans med en energiabsorberande lina enligt EN 355:2002 får den maximala totala längden inte överstiga 2 meter, inklusive karbinhakar och förlängningsband.

Positioneringsbälte (EN 358:2018)

Sele med positioneringsbälte kan användas för att hålla användaren i sin arbetsställning (positionering) eller hindra dem från att nå en punkt från vilken de kan falla (fasthållande). D-ringar för sidopositionering bör inte användas för att förebygga fall.

Sittande sele (EN 813:2008)

Sittdelen används i positionerings-, fasthållnings- eller tillträdesystem med rep. D-ringar i midjan ska inte användas för att förebygga fall.

Räddningssele (EN 1497:2007)

D-ring (LP14) på räddningsbältet eller räddningsringarna av textil på axlarna (WB 1, 2, 3 och 4) används endast för att ansluta till räddningsutrustning under en räddningsinsats. De får inte användas för att förhindra fall. Om textilingar (WB range) används måste ett räddningsbälte (Boomer) fästas.

Suspensionstest

För att använda selen bör användaren utföra ett upphängningstest på en säker plats för att säkerställa att selens storlek är lämplig, att passformen är korrekt och att den är tillräckligt bekväm för de förväntade arbetsförhållandena.

Använd inte denna sele om den inte passar ordentligt.

KONTROLLER FÖRE ANVÄNDNING

Användaren måste utföra en visuell och funktionell inspektion av utrustningens komponenter innan den används, och se till att det inte finns några tecken på skador, överdrivet slitage, korrosion, nötning, skador orsakade av ultraviolett strålning, skärsår eller felaktig användning. Särskild försiktighet måste iaktas vid inspektion av remmar, sömmar, förankringsringar, spännen och justeringskomponenter.

Om det upptäcks några fel, avvikelser eller skador på den personliga skyddsutrustningen som medför en förlust av skydd, måste den tas ur bruk.

KONTROLLER UNDER ANVÄNDNING

När du använder utrustningen ska du vara särskilt uppmärksam på alla farliga omständigheter som kan påverka utrustningens prestanda och användarens säkerhet, inklusive följande:

- Märkingen av säkerhetskomponenterna.
- Ovåsktlig kontakt med vassa kanter.
- Variierande typer av skador, t.ex. skärsår, nötning och/eller korrosion.
- Den negativa effekten av väderförhållanden.
- "Pendeln" faller.
- Effekter av extrema temperaturer.
- Effekter efter kontakt med kemiska produkter.
- Elektrisk ledningsförmåga.

GARANTI

Den här produkten har en 3-årsgaranti som täcker tillverknings- och råmaterialfel. Garantin täcker inte slitage, korrosion eller skador som orsakats av förvaring, transport eller felaktig eller intensiv användning.

Garantiansökan måste skickas in tillsammans med inköpskvittot. Om ett tillverkningsfel upptäcks åtar sig IRUDEX att reparera, byta ut eller återbetala produkten till ett belopp som inte överstiger det pris som anges i produktfakturan.

SERVICELIVSLÄNGD

Den beräknade livslängden för textilutrustning är 12 år från tillverkningsdatum (2 års förvaring och 10 års användning). Metallutrustning har en obegränsad livslängd.

Följande faktorer kan förkorta produktens livslängd: intensiv användning, kontakt med kemikalier, särskilt aggressiva miljöer, exponering för extrema temperaturer, exponering för ultraviolett strålning, nötning, skärning, kraftiga stötar eller felaktig användning, transport och/eller underhåll.

TRANSPORT

Denna personliga skyddsutrustning måste transporteras i en förpackning som skyddar den mot fukt och mekaniska, kemiska och/eller termiska skador.

LAGRING

Detta personliga skyddssystem måste förvaras i en förpackning med gott utrymme på en torr plats, skyddad mot solljus, ultravioletta strålar, damm, vassa föremål, extrema temperaturer och aggressiva ämnen.

KRAV

Innan selen används måste en räddningsplan upprättas för att kunna genomföras i händelse av en nödsituation.

Gör inga ändringar eller tillägg i utrustningen utan föregående skriftligt tillstånd från tillverkaren.

Utrustningen får inte användas utanför sina begränsningar eller för något annat ändamål än det avsedda.

Se till att utrustningens komponenter är kompatibla med det system som den monteras på. Se till att alla delar är lämpliga för den föreslagna tillämpningen. Det är förbjudet att använda skyddssystemet om driften av en enskild komponent påverkas av eller stör driften av en annan komponent. Utför en regelbunden inspektion av anslutningar och justeringar av komponenterna för att säkerställa att de inte lossnar av misstag.

Om slitage eller skador upptäcks eller om det råder tvivel om att utrustningen kan användas på ett säkert sätt, ska denna personliga skyddsutrustning omedelbart tas ur bruk. Den får inte användas igen förrän en behörig person har lämnat en skriftlig bekräftelse på att den är i lämpligt skick för att användas.

Om utrustningen har förhindrat ett fall bör den tas ur bruk.

Av säkerhetsskäl är det viktigt att före varje användning kontrollera det minsta fria utrymme som krävs under användarens fötter för att undvika kollision med marken eller något annat hinder i händelse av ett fall. Detaljerad information om minimikraven för fritt utrymme finns i instruktionerna för motsvarande komponenter i fallskyddssystemet.

Om produkten säljs vidare utanför det ursprungliga destinationslandet måste återförsäljaren tillhandahålla instruktioner för användning, underhåll, periodisk inspektion och reparation på det språk som används i det land där utrustningen ska användas.

UNDERHÅLLSINSTRUKTIONER

Visuell inspektion

Användare bör utföra en visuell och funktionell inspektion av utrustningen innan den används.

Om utrustningen har utsatts för ovanliga eller extraordinära förhållanden bör en särskild inspektion utföras av tillverkaren eller en behörig person som godkänts av tillverkaren.

En grundlig inspektion måste utföras minst var 12:e månad av tillverkaren eller en behörig person som godkänts av tillverkaren. Denna inspektion måste strikt följa IRUDEK:s procedurer för periodiska inspektioner. Användarens säkerhet är beroende av utrustningens kontinuerliga effektivitet och hållbarhet. Den periodiska inspektionen måste certifieras enligt de krav som anges i standarden EN 365:2005, inklusive validering av certifikatet och märkning av datumet för nästa inspektion.

Produktmärkningen måste vara läsbar.

Alla relevanta observationer måste föras in i besiktningssyftet för utrustningen.

Om det upptäcks brister, avvikelser eller skador på den personliga skyddsutrustningen som medför en förlust av skydd, måste den tas ur bruk.

Städning

Denna personliga skyddsutrustning måste rengöras utan att skada de material som använts vid tillverkningen eller användaren. Rengöringsproceduren måste följas strikt. Rengör textil- och plastmaterial (bälten, rep) med en bomulls- eller trasa eller en borste. Använd inte någon typ av slipande material. För att rengöra utrustningen noggrant, tvätta den för hand i en temperatur mellan 30 och 40°C, med neutral tvål. Använd en fuktig trasa för metalldelarna. Om utrustningen blir våt på grund av användning eller rengöring, låt den torka naturligt på en väl ventilerad plats, borta från direkt värme eller kemiska föreningar.

Reparation

Utrustningen får endast repareras av tillverkaren eller av en person som har tillstånd att göra det och enligt de förfaranden som fastställts av tillverkaren. Reparationsanvisningar kommer att tillhandahållas på de officiella språken i det land där utrustningen tas i bruk.

Прочетете внимателно инструкциите за работа, преди да използвате коланите, обучете се правилно, запознайте се с него и го използвайте отговорно. Дейностите на височина са свързани със сериозни рискове, които не са описани в това ръководство, при което всеки потребител е отговорен за управлението на тези рискове, за своята безопасност, за своите действия и за последствията от тях, ако не приемате това или не разбирате това ръководство, не използвайте оборудването.

ОПИСАНИЕ

Този предпазен колан е основен компонент на системата за предотвратяване на падане, както е посочено в стандарт EN 363:2018.

Използването на сбръята с подсистема за предотвратяване на падане трябва да е съвместимо с инструкциите за употреба на всеки компонент на системата и със следните стандарти: EN 353-1:2014+A1:2017, EN 353-2:2002, EN 355:2002, EN 360:2002, EN 362:2004, в комбинация с анкери EN 795:2012.

Предпазните колани за предотвратяване на падане са лични предпазни средства (ЛПС) за предотвратяване на падане от височина и отговарят на стандарта EN 361:2002.

Някои предпазни колани за предотвратяване на падане са оборудвани с колан за позициониране (EN 358:2018), могат да включват и колани за седане (EN 813:2008), които да се използват в системи за позициониране, обезопасяване или възнен достъп, или да включват спасителни котви (EN 1497:2007).

Позициониращият колан Light Plus P1 не е предпазен колан за предотвратяване на падане; използването му е ограничено до позициониране и задържане.

Предпазните колани на IRUDEK отговарят на изискванията на Регламент 2016/425 (EC) относно личните предпазни средства.

Декларацията за съответствие е достъпна на следния линк:
<http://www.irudek.com>

НОМЕНКЛАТУРА

Видове сбръи: H1 - Light/Light Plus 1, 2, 3, 5 у 14. Expert 1/1 PRO, Expert Pro 50/55. Wind 1/1 PRO, Wind Blue 1. H2 - Light/Light Plus 4 у P1. Expert Pro 100/200, Expert 2/2 PRO/DE. Wind 2/2 PRO/4 PRO, Wind Blue 2/4. Dielectric 4. H3 - Light/Light Plus 11. Expert 3 PRO/5 PRO, Expert Pro 300/500. Wind 3/3 PRO, Wind Blue 3. Gravity 1/2.

Описание на частите: 1-подложки за раменете, 2-примки за регулиране на подложката за раменете, 3-вътрешни D-пръстени, 31-външни D-пръстени A/2 Light/Light Plus 5 или Expert 5 PRO, Expert Pro 500, 3-2-Презервни текстилни примки A/2 Light/Light Plus 2, 4-Презервни примки за крака, 5-Презервни примки за крака, 6-Част от системата против припльване, 7-Част за ограничаване на излизните ремъци, 8-Дорзална D-пръстен, 9-Дорзална пластина, 10-Идентификационен етикет, 11-IruCheck NFC тежък, 12-Идентификация на точката на закрепване-A или A/2, 13-Презервна примка за регулиране, 14-Презервна лента, 15-Подгълътен ремък, 16-Удължаващ ремък, 17-Охрана на края на лентата, 18-Премахване на D-пръстена, 19-Премахване на D-пръстена, 20-Клапак за регулиране на колана, 21-Премахване на D-пръстена, 22-Клапак, 23-Портамати, 24-Клапаци за височина на краката, 25-Премахване на текстилния пръстен, 26-Вентрален D-пръстен, 26.1-Вентрална текстилна примка на Expert 5 PRO, Expert Pro 500, 27-гръдна каишка за изкачване, 28-гръдни катарамата, 29, Карабинер, ELDU- Съвместим с държач за кука ELDU.

ОГРАНИЧЕНИЯ ЗА ИЗПОЛЗВАНЕ

- Това оборудване трябва да се използва само от един човек.
- Максималното номинално тегло на всеки колан е 140 kg, включително материала.
- Точката на закрепване на системата за предотвратяване на падане трябва да е над позицията на потребителя. Точката за закрепване трябва да има минимална статична якост от 12 kN (метал) или 18 kN (текстил) и да отговаря на изискванията на стандарт EN 795:2012.
- Това оборудване за лична защита не трябва да се използва от лица със здравословни проблеми, които могат да влошат безопасността им при нормална употреба или в аварийни условия.
- Тези лични предпазни средства трябва да се използват само от лица, които са преминали обучение за използването им и са способни да ги използват безопасно.
- Предпазният колан за предотвратяване на падане е единственото носено от тялото устройство, което може да се използва в системата за предотвратяване на падане.

НОСЕНЕ И ЗАКОПЧАВАНЕ

Предпазният колан трябва да е с подходящ размер за потребителя. Колан с твърде хлабави или твърде стегнати ремъци може да ограничи движението на потребителя и по този начин да не осигури необходимата степен на защита. Вижте таблицата с размерите.

Всеки модел трябва има специфични характеристики и се поставя, като се следват определени стъпки. Проверете пиктограмите, за да откриете последователността, която съответства на всеки модел.

Поставяте колана върху тялото, уверете се, че ремъците не са усукани и че всички катарамати и кучкички са правилно свързани.

След като поставите всички ремъци, използвайте катарамите, за да приспособите колана към тялото. Поставяте частта на системата против припльване към катарамата и приберете правилно излизната лента.

Предотвратяване на падане с колани (EN 361:2002)

За да откриете точките за закрепване за предпазване от падане върху колана, потърсете знака "A", който трябва да е близо до точката за закрепване. Маркировката "A/2" означава, че е необходимо да се свържат едновременно две точки на свързване с една и съща идентификация. Забранено е да се свързва системата за защита към една точка на свързване с етикет "A/2".

Ако се използва удължителният ремък с гръбначен D-пръстен заедно с енергопоглъщащ ремък съгласно EN 355:2002, максималната обща дължина не може да надвишава 2 метра, включително карабинерите и удължителния ремък.

Колан за позициониране (EN 358:2018)

Предпазните колани, снабдени с колан за позициониране, могат да се използват, за да задържат потребителя в работното му положение (позициониране) или да го предпазят от достигане на точка, от която може да падне (задържане). Пръстените за странично позициониране D не трябва да се използват за предотвратяване на падане.

Седящ колан (EN 813:2008)

Седящият колан се използва в системи за позициониране, обезопасяване или възнен достъп. Кръгът D за кръста не трябва да се използва за предотвратяване на падане.

Спасителен колан (EN 1497:2007)

Пръстени D (LP14) на спасителния колан или текстилните спасителни пръстени на раменете (WB 1, 2, 3 и 4) се използват изключително за свързване със спасително оборудване по време на спасителна операция. Те не трябва да се използват за предотвратяване на падане. Ако се използва текстилни халки (грама WB), трябва да се закрепят спасителен колан (Boomer).

Изпитване за окачване

Преди да започне да използва колана, потребителят трябва да извърши тест за окачване на безопасно място, за да се увери, че размерът на колана е подходящ, че той е правилно прилягащ и че е достатъчно удобен за очакваните условия на работа.

Не използвайте този предпазен колан, ако той не е подходящ.

ПРОВЕРКИ ПРЕДИ УПОТРЕБА

Потребителят трябва да извърши визуална и функционална проверка на компонентите на оборудването, преди то да бъде използвано, като се увери, че няма признаци на повреда, прекомерно износване, корозия, абразия, повреди, причинени от ултравиолетово лъчение, порязвания или неправилна употреба. Специално внимание трябва да се обърне на проверката на ремъците, шевовете, пръстените за закрепване, катарамите и регулиращите компоненти.

Ако в личното предпазно средство се открият дефекти, аномалии или повреди, които водят до загуба на защита, то трябва да се извади от употреба.

ПРОВЕРКИ ПО ВРЕМЕ НА УПОТРЕБА

Доказано използване оборудването, обръщайте специално внимание на всички опасни обстоятелства, които могат да повлияят на работата на оборудването и безопасността на потребителя, включително следните:

- Етикетироването на компонентите за безопасност.
- Случаен контакт с остри ръбове.
- Различни видове повреди, като порязвания, износване и/или корозия.
- Отрицателното въздействие на метеорологичните условия.
- "Махалото" пада.
- Въздействие на екстремните температури.
- Ефекти след контакт с химически продукти.
- Електропроводимост.

ГАРАНЦИЯ

Този продукт има 3-годишна гаранция, която покрива производствени дефекти и дефекти на суровините. Гаранцията не покрива износване, корозия или повреди, причинени от съхранение, транспорт или неправилна или интензивна употреба.

Заявлението за гаранция трябва да бъде представено заедно с касовата бележка за покупка. Ако бъде открит производствен дефект, IRUDEK се задължава да поправи, замени или възстанови сумата за продукта, която не надвишава цената, посочена във фактурата за продукта.

ЖИВОТ

Оцененият полезен живот на текстилното оборудване е 12 години от датата на производство (2 години съхранение и 10 години използване). Металното оборудване има неограничен експлоатационен срок.

Следните фактори могат да намалят живота на продукта: интензивна употреба, контакт с химикали, особено агресивна среда, излагане на екстремни температури, излагане на ултравиолетови лъчи, абразия, порязвания, силни удари или неправилна употреба, транспорт и/или поддръжка.

ТРАНСПОРТ

Това оборудване за лична защита трябва да се транспортира в опаковка, която го предпазва от влажност и всякакви механични, химични и/или термични повреди.

СЪХРАНЕНИЕ

Тази система за лична защита трябва да се съхранява в опаковка с достатъчно място на сухо място, защитено от слънчева светлина, ултравиолетови лъчи, прах, остри предмети, екстремни температури и агресивни вещества.

ИЗИСКВАНИЯ

Преди използването на колана трябва да се изготви план за спасяване, който да се приложи в случай на авария.

Не правете никакви промени и не добавяйте никакви елементи към оборудването без предварително писмено разрешение от производителя.

Оборудването не трябва да се използва извън обхвата на ограниченията му или за цели, различни от предназначението му.

Уверете се, че компонентите на оборудването са съвместими със системата, към която се монтират. Уверете се, че всички елементи са подходящи за предложеното приложение. Забранено е използването на системата за защита, ако работата на отделен компонент се влияе от или пречи на работата на друг компонент. Извършвайте периодична проверка на връзките и настройките на компонентите, за да се уверите, че те не са се разхлабили случайно.

Ако се установи износване или повреда, или има съмнения относно безопасните условия на употреба, това лично предпазно средство трябва да се извади от употреба незабавно. То не трябва да се използва отново, докато упълномощено лице не представи писмено потвърждение, че е в състояние, подходящо за използване.

Ако оборудването е предотвратило падане, то трябва да се извади от употреба.

Преди всяка употреба, с оглед на безопасността, е важно да се провери минималното разстояние на свободно пространство, необходимо под краката на потребителя, за да се избегне сблъсък със земята или друго препятствие в случай на падане. Подробна информация относно минималните изисквания за свободно пространство може да се намери в инструкциите на съответните компоненти на системата за предотвратяване на падане.

Ако продуктът се препродава извън първоначалната страна на местоназначение, препродавачът трябва да предостави инструкции за употреба, поддръжка, периодична проверка и ремонт на езика на страната, в която ще се използва оборудването.

ИНСТРУКЦИИ ЗА ПОДДРЪЖКА

Визуална проверка

Потребителите трябва да извършат визуална и функционална проверка на оборудването, преди да го използват.

Ако оборудването е било подложено на необичайни или извънредни условия, производителят или упълномощено от него компетентно лице трябва да извърши специална проверка.

Най-малко на всеки 12 месеца производителят или упълномощено от него компетентно лице трябва да извършва задълбочена проверка.

Тази проверка трябва да следва стриктно процедурите на IRUDEK за периодични проверки. Безопасността на потребителите зависи от постоянната ефикасност и дълготрайност на оборудването. Периодичната проверка трябва да бъде сертифицирана в съответствие с изискванията, посочени в стандарт EN 365:2005, включително валидиране на сертификата и отбелязване на датата за следващата проверка.

Маркировката на продукта трябва да е четлива.

В сертификата за проверка на оборудването трябва да бъдат вписани всички съответни забележки.

Ако в личното предпазно средство се открият дефекти, аномалии или повреди, които водят до загуба на защита, то трябва да се извади от употреба.

Почистване

Това оборудване за лична защита трябва да се почиства, без да се нанасят щети на материалите, използвани за производството му, или на потребителя. Процедурата за почистване трябва да се спазва стриктно.

Почиствайте текстилните и пластмасовите материали (колани, въжета) с памук или кърпа, или с четка. Не използвайте никакъв вид абразивен материал. За да почистите добре оборудването, измийте го на ръка при температура между 30 и 40°C, като използвате неутрален сапун. Използвайте влажна кърпа за металните части. Ако оборудването се намокри поради употреба или почистване, оставете го да изсъхне по естествен начин на добре проветриво място, далеч от пряка топлина или химически съединения.

Ремонт

Оборудването трябва да се ремонтира само от производителя или от упълномощено за това лице, като се спазват процедурите, установени от производителя. Инструкциите за ремонт ще бъдат предоставени на официалните езици на страната, в която се използва оборудването.

IRUDEK

IRUDEK 2000 S.L.
Pol. Erribera 8A
20150 Aduna (Guipúzcoa)
España
Tfno: +34 943 69 26 17
Fax: +34 943 69 25 26
irudek@irudek.com