

**Przed zastosowaniem sprzętu zapoznać się dokładnie z instrukcją użytkownika**

Urządzenie samohamowne CR255V jest elementem indywidualnego sprzętu chroniącego przed upadkiem z wysokości zgodnym z EN 360:2002.

Urządzenie samohamowne CR255V stanowi zabezpieczenie dla jednej osoby.

Dopuszczalna masa użytkownika wynosi 140 kg.

Dostępne długości linki roboczej:

- Nr kat. CR255V 06 ( 6 metrów)
- Nr kat. CR255V 08 (8 metrów)
- Nr kat. CR255V 11 (11metrów)

Mechanizm zwijający linę z hamulcem i elementem amortyzującym w obudowie wykonanej z tworzywa sztucznego

Górny uchwyt obrotowy CR255V służący do mocowania urządzenia do punktu kotwiczenia

Cecha urządzenia

**Nr katalogowy: CR255V xx**  
**Długość linki: xx m**  
**Numer seryjny: 00000000**  
**Data produkcji: mm yyyy**

Rączka do przenoszenia urządzenia

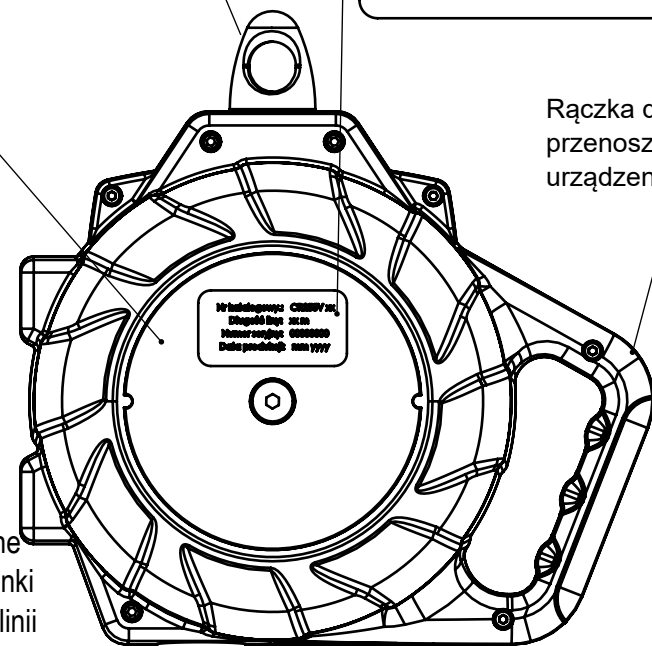

Nierdzewna stalowa linka robocza o  $\varnothing$  5mm

Zatrzaśnik z kręłkiem (wybór alternatywnych zatrzaśników z opcjonalnym wskaźnikiem upadku)

**EN 360:2002**

Numer normy europejskiej

**CE 0082**

Znak CE i numer jednostki notyfikowanej odpowiedzialnej za kontrolę procesu produkcyjnego urządzenia

**PROTEKT**

Oznaczenie producenta lub dystrybutora

**OZNAKOWANIE URZĄDZENIA:**

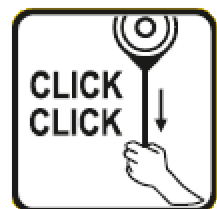

Przed każdym użyciem sprawdź działanie mechanizmu blokującego

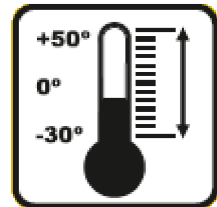

Zakres temperatur w których można stosować urządzenie



Przechowywać w pomieszczeniach, chronić przed bezpośrednim światłem słonecznym, wilgocią i innymi agresywnymi substancjami

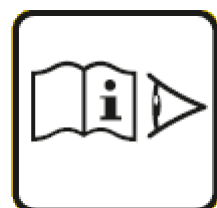

Przed użyciem przeczytaj instrukcję

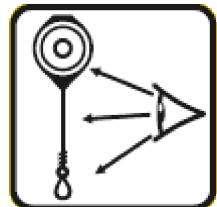

Przed każdym użyciem dokonaj oględzin urządzenia

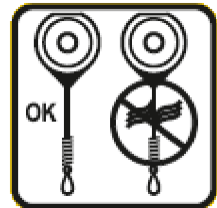

Nie używać urządzenia z uszkodzoną linką



Dopuszczalne odchylenie linki roboczej od linii pionowej



Dopuszczalna masa użytkownika



Używać tylko szelek bezpieczeństwa zgodnych z normą EN361



Nie puszczać nagle wyciągniętej linki urządzenia



Nie naprawiać samodzielnie urządzenia



Przymocować urządzenie za pomocą uchwytu obrotowego (nie mocować urządzenia za rączkę transportową)

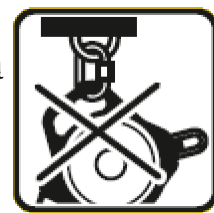

**OGŁĘDZINY PRZED UŻYTKOWANIEM**

Przed każdym zastosowaniem urządzenia osoba je użytkująca musi dokonać dokładnych oględzin elementów składowych urządzenia: obudowy urządzenia, zatrzaśnika, uchwytu, linki roboczej lub taśmy (na całej długości) pod względem uszkodzeń mechanicznych, chemicznych i termicznych. Należy również sprawdzić działanie mechanizmu zwijająco-hamującego, poprzez dynamiczne pociągnięcie za linkę roboczą/taśmę. Linka/taśma powinna się zablokować i przestać dalej rozwijać. Po zwolnieniu linki/taśmy, powinna zostać ona swobodnie zwinięta (wciągnięta) przez urządzenie. Oględzin i sprawdzenia dokonuje osoba użytkująca urządzenie. Jeżeli wystąpią jakiegokolwiek usterki lub wątpliwości co do poprawnego stanu i działania urządzenia należy wycofać je natychmiast z użytkowania.

Podczas użytkowania należy chronić wszystkie elementy urządzenia przed kontaktem z olejami, rozpuszczalnikami, kwasami i zasadami, otwartym płomieniem, odpryskami gorących metali i przedmiotami o ostrych krawędziach. Podczas pracy na konstrukcjach kratowych należy unikać przeplatania linki roboczej/taśmy pomiędzy poszczególnymi elementami konstrukcji. Należy unikać stosowania urządzenia w silnie zapyłonym i zaolejonym środowisku.

Użytkowanie urządzenia samohamownego w ramach systemu chroniącego przed upadkiem z wysokości musi być zgodne z wytycznymi instrukcji poszczególnych elementów systemu oraz z obowiązującymi normami:

- EN 361 - dla szelek bezpieczeństwa;
- EN 362 - dla łączników;
- EN 795 - dla punktów konstrukcji stałej (punktów kotwiczenia).

**DOŁĄCZANIE URZĄDZENIA SAMOHAMOWNEGO DO PUNKTU KONSTRUKCJI STAŁEJ**

Urządzenie musi być dołączone do punktu konstrukcji stałej wyłącznie przez uchwyt obrotowy CR255V za pomocą zatrzaśnika [A] lub zaczepu [B] zgodnych z normami EN 362 lub EN 795. Niedozwolone jest mocowanie urządzenia przez uchwyt służący do przenoszenia urządzenia [C]. Punkt konstrukcji stałej powinien znajdować się ponad użytkownikiem i mieć wytrzymałość statyczną min. 12 kN.

Kształt i konstrukcja punktu konstrukcji stałej musi uniemożliwić samoistne odłączenie lub zsuniecie się urządzenia. Zaleca się stosowanie oznaczonych i certyfikowanych punktów konstrukcji stałej zgodnych z EN795

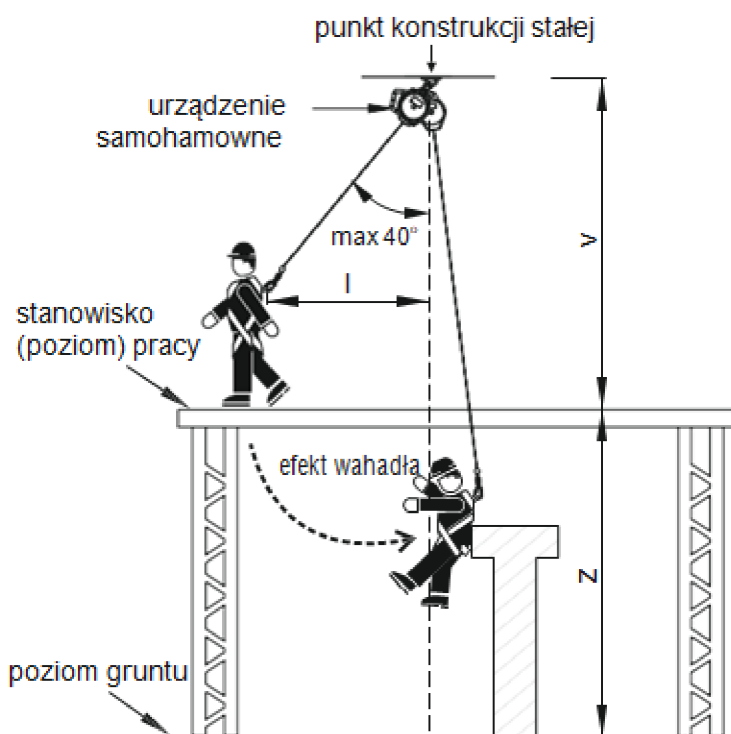
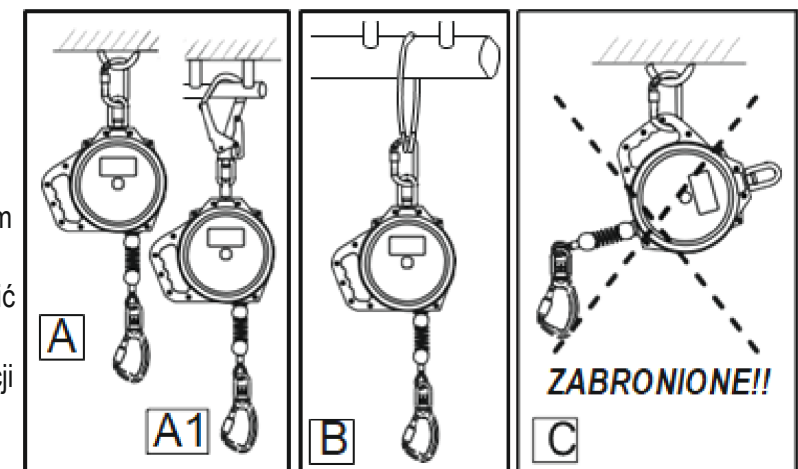

**WYMAGANIA DOTYCZĄCE PUNKTÓW KONSTRUKCJI STAŁEJ**

Punkt konstrukcji stałej, do którego dołączone jest urządzenie samohamowne, powinien znajdować się ponad użytkownikiem. Jeżeli urządzenie samohamowne jest zamocowane w linii pionowej nad użytkownikiem, minimalna wymagana wolna przestrzeń pod stanowiskiem (poziomem) pracy musi wynosić 1,5 m. Kiedy linka robocza urządzenia samohamownego odchylna jest od linii pionowej może nastąpić efekt wahadła. Aby uniknąć zagrożenia związanego z tym efektem, należy zwrócić uwagę, aby odchylenie linki roboczej urządzenia od pionu nigdy przekraczało 40°. W takim przypadku użytkownik może przemieszczać się w poziomie na odległość „l” nie większą niż 1/2 „v”. Wtedy minimalna wymagana wolna przestrzeń pod stanowiskiem (poziomem) pracy musi wynosić 1,5 m + odległość „l”.

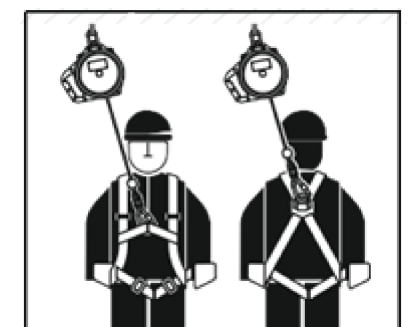

**DOŁĄCZANIE LINKI ROBOCZEJ URZĄDZENIA SAMOHAMOWNEGO DO SZELEK BEZPIECZEŃSTWA**

- zatrzaśnik linki/taśmy roboczej należy podłączać wyłącznie do przedniego lub tylnego punktu mocowania szelek. Szelki bezpieczeństwa powinny być zgodne z wymogami normy EN 361
- zawsze należy zabezpieczyć zatrzaśnik mechanizmem blokującym



# INSTRUKCJA UŻYTKOWANIA

rev.1/11.2019 strona 2

# URZĄDZENIE SAMOHAMOWNE Nr kat.: C255V

# PROTEKT

## OKRES UŻYTKOWANIA

Nie ma wyznaczonego dopuszczalnego okresu użytkowania urządzenia samohamownego pod warunkiem terminowego wykonywania przeglądów okresowych.

## PRZEGLĄDY OKRESOWE

Po każdym 12 miesiącach użytkowania urządzenie samohamowne należy wycofać z użytkowania i poddać szczegółowemu fabrycznemu przeglądowi okresowemu. Przeglądu urządzenia może dokonać wyłącznie producent lub jego autoryzowany przedstawiciel. Podczas przeglądu okresowego zostanie wyznaczony okres użytkowania urządzenia aż do następnego przeglądu okresowego. Wszystkie informacje dotyczące przeglądu okresowego muszą być odnotowane w karcie użytkownika urządzenia.

## WYCOFANIE Z UŻYTKOWANIA

Urządzenie samohamowne musi być natychmiast wycofane z użytkowania, jeżeli wystąpią jakiegokolwiek wątpliwości co do jego poprawnego stanu i działania. Ponowne wprowadzenie sprzętu do użytkowania może nastąpić po przeprowadzeniu szczegółowego przeglądu przez producenta sprzętu lub jego autoryzowanego przedstawiciela i wyrażeniu jego pisemnej zgody na ponowne użycie sprzętu. Urządzenie samohamowne musi być natychmiast wycofane z użytkowania i przesłane do producenta lub jego autoryzowanego przedstawiciela w celu przeprowadzenia szczegółowego przeglądu, jeżeli brało udział w powstrzymaniu upadku. Jakiegokolwiek naprawy lub czynności serwisowe mogą być wykonywane wyłącznie przez producenta urządzenia lub jego autoryzowanego przedstawiciela.

## GŁÓWNE ZASADY UŻYTKOWANIA INDYWIDUALNEGO SPRZĘTU CHRONIĄCEGO PRZED UPADKIEM Z WYSOKOŚCI

- indywidualny sprzęt ochronny powinien być stosowany wyłącznie przez osoby przeszkolone w zakresie jego stosowania
- indywidualny sprzęt ochronny nie może być stosowany przez osoby, których stan zdrowia może wpłynąć na bezpieczeństwo podczas codziennego stosowania lub w trybie ratunkowym.
- należy przygotować plan akcji ratunkowej, który można będzie zastosować w przypadku wystąpienia takiej potrzeby.
- zabronione jest wykonywanie jakichkolwiek modyfikacji w sprzęcie bez pisemnej zgody producenta.
- jakiegokolwiek naprawy sprzętu mogą być wykonywane jedynie przez producenta sprzętu lub jego upoważnionego do tego przedstawiciela.
- indywidualny sprzęt ochronny nie może być używany niezgodnie ze swoim przeznaczeniem
- indywidualny sprzęt ochronny jest sprzętem osobistym i powinien być używany przez jedną osobę.
- przed użyciem upewnij się czy wszystkie elementy sprzętu tworzącego system chroniący przed upadkiem współpracują ze sobą prawidłowo. Okresowo sprawdzaj połączenia i dopasowanie składników sprzętu w celu uniknięcia ich przypadkowego rozłączenia lub rozłączenia.
- zabronione jest stosowanie zestawów sprzętu ochronnego, w którym funkcjonowanie jakiegokolwiek składnika sprzętu jest zakłócanie przez działanie innego.
- wszystkie elementy sprzętu chroniącego przed upadkiem z wysokości muszą być zgodne z odpowiednimi przepisami i instrukcjami użytkownika sprzętu oraz obowiązującymi normami:
  - PN-EN 361- dla szelek bezpieczeństwa
  - PN-EN 353-1, PN-EN 353-2, PN-EN 354, PN-EN 355, PN-EN 360, PN-EN 362 - dla systemów powstrzymywania spadania
  - PN-EN 795 - dla punktów kotwiczenia sprzętu (punktów konstrukcji stałej)
  - EN 358 - dla systemów do pracy “w podparciu”
- przed każdym użyciem indywidualnego sprzętu ochronnego należy dokonać jego dokładnych oględzin w celu sprawdzenia jego stanu i poprawnego działania.
- podczas oględzin należy sprawdzić wszystkie elementy sprzętu zwracając szczególną uwagę na jakiegokolwiek uszkodzenia, nadmierne zużycie, korozję, przetarcia, przecięcia oraz nieprawidłowe działanie. Należy zwrócić szczególną uwagę w poszczególnych urządzeniach:
  - w szelkach bezpieczeństwa i pasach do nadawania pozycji na klamry, elementy regulacyjne, punkty (klamry) zaczepowe, taśmy, szwy, szlufki;
  - w amortyzatorach bezpieczeństwa na pętle zaczepowe, taśmę, szwy, obudowę, łączniki;
  - w linkach i prowadnicach włókienniczych na linę, pętle, kausze, łączniki, elementy regulacyjne, zaploty;
  - w linkach i prowadnicach stalowych na linę, druty, zaciski, pętle, kausze, łączniki, elementy regulacyjne;
  - w urządzeniach samohamownych na linę lub taśmę, prawidłowe działanie zwijacza i mechanizmu blokującego, obudowę, amortyzator, łączniki;
  - w urządzeniach samozaciskowych na korpus urządzenia, prawidłowe przesuwanie się po prowadnicy, działanie mechanizmu blokującego, rolki, śruby i nity, łączniki, amortyzator bezpieczeństwa;
  - w łącznikach (zatrzaskach) na korpus nośny, nitowanie, zapadkę główną, działanie mechanizmu blokującego.

- przynajmniej raz w roku, po każdym 12 miesiącach użytkowania indywidualny sprzęt ochronny musi być wycofany z użytkowania w celu wykonania dokładnego przeglądu okresowego. Przegląd okresowy może być wykonany przez osobę odpowiedzialną w zakładzie pracy za przeglądy okresowe sprzętu ochronnego i przeszkoloną w tym zakresie. Przeglądy okresowe mogą być wykonywane także przez producenta sprzętu albo osobę lub firmę upoważnioną przez producenta. Należy sprawdzić dokładnie wszystkie elementy sprzętu zwracając szczególną uwagę na jakiegokolwiek uszkodzenia, nadmierne zużycie, korozję, przetarcia, przecięcia oraz nieprawidłowe działanie (patrz poprzedni punkt).

W niektórych przypadkach jeżeli sprzęt ochronny ma skomplikowaną i złożoną konstrukcję jak np. urządzenia samohamowne, przeglądy okresowe mogą być wykonywane jedynie przez producenta sprzętu lub jego upoważnionego przedstawiciela. Po przeprowadzeniu przeglądu okresowego zostanie określona data następnego przeglądu.

- podczas przeglądu okresowego należy sprawdzić czytelność wszystkich oznaczeń sprzętu ochronnego (cecha urządzenia)
- wszystkie informacje dotyczące sprzętu ochronnego (nazwa, numer seryjny, data zakupu i wprowadzenia do użytkowania, nazwa użytkownika, informacje dotyczące napraw i przeglądów oraz wycofania z użytkowania) muszą być umieszczone w karcie użytkownika danego urządzenia. Za wpisy w karcie użytkownika odpowiedzialny jest zakład pracy, w którym dany sprzęt jest użytkowany. Kartę wypełnia osoba odpowiedzialna w zakładzie pracy za sprzęt ochronny. Nie wolno stosować indywidualnego sprzętu ochronnego nie posiadającego wypełnionej karty użytkownika
- jeżeli sprzęt jest sprzedawany poza obszar kraju swojego pochodzenia, dostawca sprzętu musi wyposażyć sprzęt w instrukcję użytkowania, konserwacji oraz informacje dotyczące przeglądów okresowych i napraw sprzętu w języku obowiązującym w kraju, w którym sprzęt będzie użytkowany.
- indywidualny sprzęt ochronny musi być natychmiast wycofany z użytkowania jeżeli pojawią się jakiegokolwiek wątpliwości co do stanu sprzętu lub jego poprawnego działania. Ponowne wprowadzenie sprzętu do użytkowania może nastąpić po przeprowadzeniu szczegółowego przeglądu przez producenta sprzętu i wyrażeniu jego pisemnej zgody na ponowne użycie sprzętu.
- tylko szelki bezpieczeństwa są jedynym dopuszczalnym urządzeniem służącym do utrzymywania ciała w indywidualnym sprzęcie chroniącym przed upadkiem z wysokości.
- punkt (urządzenie) kotwiczenia sprzętu chroniącego przed upadkiem z wysokości powinien mieć stabilną konstrukcję i położenie ograniczające możliwość wystąpienia upadku oraz minimalizujące długość swobodnego spadku. Punkt kotwiczenia sprzętu powinien znajdować się powyżej stanowiska pracy użytkownika . Kształt i konstrukcja punktu kotwiczenia sprzętu musi zapewnić trwałe połączenie sprzętu i nie może doprowadzić do jego przypadkowego rozłączenia. Minimalna wytrzymałość statyczna punktu kotwiczenia indywidualnego sprzętu chroniącego przed upadkiem wynosi 12 kN . Zalecane jest stosowanie certyfikowanych i oznaczonych punktów kotwiczenia sprzętu zgodnych z PN-EN 795
- obowiązkowo należy sprawdzić wolną przestrzeń pod stanowiskiem pracy, na którym będziemy używać indywidualnego sprzętu chroniącego przed upadkiem z wysokości w celu uniknięcia uderzenia w obiekty lub niższą płaszczyznę podczas powstrzymywania upadku. Wartość wymaganej wolnej przestrzeni pod miejscem pracy należy sprawdzić w instrukcji użytkownika sprzętu ochronnego, który zamierzamy zastosować
- podczas użytkowania sprzętu należy zwrócić szczególną uwagę na niebezpieczne zjawiska wpływające na działanie sprzętu i bezpieczeństwo użytkownika, a w szczególności na:
  - zapętlanie i przesuwanie się lin na ostrych krawędziach;
  - upadki wahadłowe;
  - przewodnictwo prądu;
  - jakiegokolwiek uszkodzenia jak przecięcia, przetarcia, korozja;
  - oddziaływanie skrajnych temperatur;
  - negatywne oddziaływanie czynników klimatycznych;
  - działanie chemikaliów
- indywidualny sprzęt ochronny musi być transportowany w opakowaniach chroniących go przed uszkodzeniem czy zamoczeniem, np. w torbach wykonanych z tkaniny impregnowanej lub w stalowych lub plastikowych walizkach lub skrzynkach.
- indywidualny sprzęt ochronny należy czyścić i dezynfekować tak aby nie uszkodzić materiału (surowca) z którego wykonane jest urządzenie . Do materiałów włókienniczych (taśmy, liny) należy używać środków czyszczących do delikatnych tkanin. Można czyścić ręcznie lub prać w pralce. Należy dokładnie wypłukać. Części wykonane z tworzyw sztucznych należy myć tylko w wodzie. Zamoczony podczas czyszczenia lub w trakcie użytkowania sprzęt należy dokładnie wysuszyć w warunkach naturalnych, z dala od źródeł ciepła. Części i mechanizmy metalowe (sprężyny, zawiasy, zapadki itp.) mogą być okresowo lekko nasmarowane w celu poprawienia ich działania.
- indywidualny sprzęt ochronny powinien być przechowywany luźno zapakowany, w dobrze wentylowanych suchych pomieszczeniach, zabezpieczony przed działaniem światła, promieniowaniem UV, zapyleniem, ostrymi przedmiotami, skrajnymi temperaturami oraz żrącymi substancjami.

## KARTA UŻYTKOWANIA

Za wpisy w karcie użytkownika odpowiedzialny jest zakład pracy, w którym dany sprzęt jest użytkowany.

Karta użytkownika powinna być wypełniona przed pierwszym wydaniem sprzętu do użytkowania.

Wszystkie informacje dotyczące sprzętu ochronnego (nazwa, numer seryjny, data zakupu i data wprowadzenia do użytkowania, nazwa użytkownika, informacje dotyczące napraw i przeglądów oraz wycofania z użytkowania) muszą być umieszczone w karcie użytkownika danego urządzenia.

Kartę wypełnia osoba odpowiedzialna w zakładzie pracy za sprzęt ochronny.

Nie wolno stosować indywidualnego sprzętu ochronnego nie posiadającego wypełnionej karty użytkownika.

Jednostka notyfikowana, w której prowadzony jest nadzór nad produkcją urządzenia:

APAVE SUDEUROPE SAS

8 rue Jean-Jacques Vernazza – ZAC. Saumaty-Séon – BP 193

13322 MARSEILLE CEDEX 16

FRANCE - No. 0082

NAZWA URZĄDZENIA

NUMER KATALOGOWY

DATA PRODUKCJI URZĄDZENIA

NUMER SERYJNY  
URZĄDZENIADATA PRZEKAZANIA URZĄDZENIA  
DO UŻYTKOWANIA

## PRZEGLĄDY TECHNICZNE

#	DATA PRZEGLĄDU	PRZYCZYNA PRZEPROWADZENIA PRZEGLĄDU	ODNOTOWANE USZKODZENIA / PRZEPROWADZONE NAPRAWY	DATA NASTĘPNEGO PRZEGLĄDU	PODPIS OSOBY WYKONUJĄCEJ PRZEGLĄD
1					
2					
3					
4					
5					
6					
7					
8					
9					