

# ARIES HELMETS

EN	Industrial safety helmet.
IT	Elmetto di protezione per l'industria
FR	Casque de protection pour l'industrie.
DE	Industrieschutzelm.
ES	Cascos de protección para la industria.
PL	Hełm przemysłowy.
PT	Capacetes de proteção de segurança industrial.
SE	Skyddshjälm för industrimiljöer.
FI	Teollisuuskypärät.
NO	Vernehjelmer for industri.
DK	Sikkerhedshjelme til industrien.
NL	Veiligheidshelmen voor de industrie.
SI	Zaščitne čelade za industrijo.
SK	Ochranné prilby používané v priemysle.
RO	Căști de protecție pentru industrie.
CZ	Průmyslové ochranné přilby.
HU	Ipari védősisakok.
GR	Κράνη βιομηχανικής προστασίας.
EE	Tööstuslikud kaitsekiivrid.
LV	Industriālās aizsargķiveres.
LT	Pramoniniai apsauginiai šalmai.
BG	Индустриална каска за безопасност.
HR	Industrijske zaštitne kacige.

## MADE IN ITALY

**EN 397:2012**

**EN 12492:2012**

**EN 50365:2002**



Regulation (EU) 2016/425

Personal Protective Equipment for the protection of the head.

## 1 TECHNICAL DATA

MODEL	ARIES	ARIES AIR	ARIES TREE	
REF. No.	6X932***	6X929***	6X931***	
SIZE	53÷63 cm			
WEIGHT	415 g	415 g	400 g	
STANDARDS	EN 12492	-	•	
	EN 397	•	-	
	ADDITIONAL TEST EN 397	A	-30° C	-30° C
		B	LD	LD
		C	440 V a.c.	-
		D	MM	-
EN 50365	• (E)	-	-	
CE	0333*	•	•	

A) Protection against impacts and penetration down to -30° C (EN 397).  
 B) Resistance to lateral deformation.  
 C) Protection against accidental contact with live conductors up to 440 V AC.  
 D) Protection against molten metal splash.  
 E) Class 0: for electrical installation with nominal voltage up to 1000 V a.c. and 1500 V d.c.  
 \*Number of the organism intervening during the production control phase.

## 2 MATERIALS

	(A) LAMP ATTACHMENT CLIPS	PA
	(B) SHELL	ABS
	(C) PADDING	PES/PU/PA
	(D) WEBBING	PES
	(E) HEADBAND	PA

## 3 MARKING

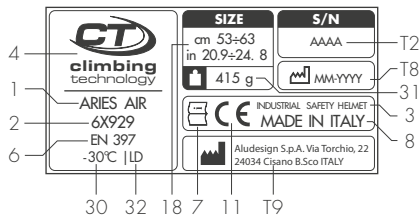

3.1 - ARIES AIR (6X929) / ARIES TREE (6X931)

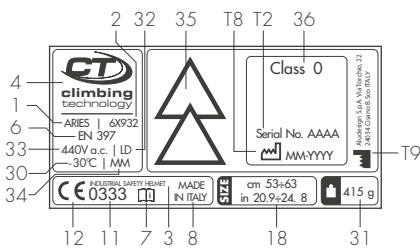

3.2 - ARIES (6X932)

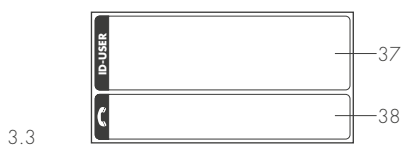

3.3

## 4 NOMENCLATURE

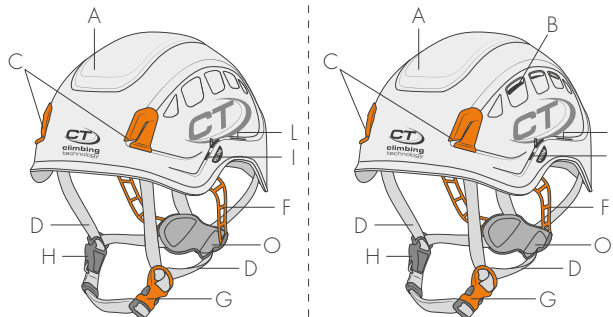

4.1 - ARIES (6X932)

4.2 - ARIES AIR (6X929)

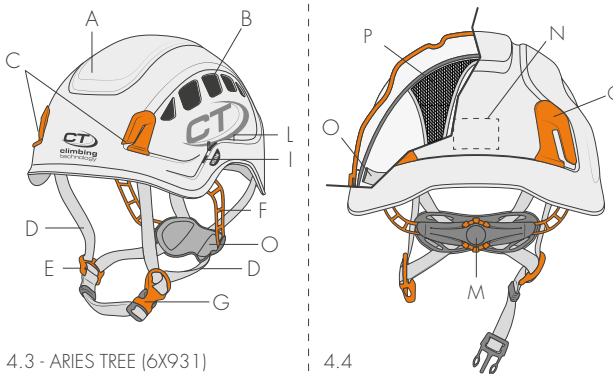

4.3 - ARIES TREE (6X931)

4.4

## 5 CLOSURE / HEADBAND ADJUSTMENT

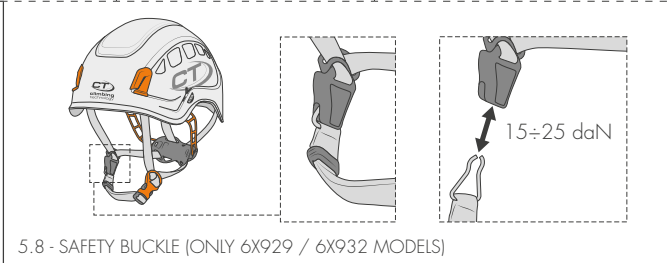
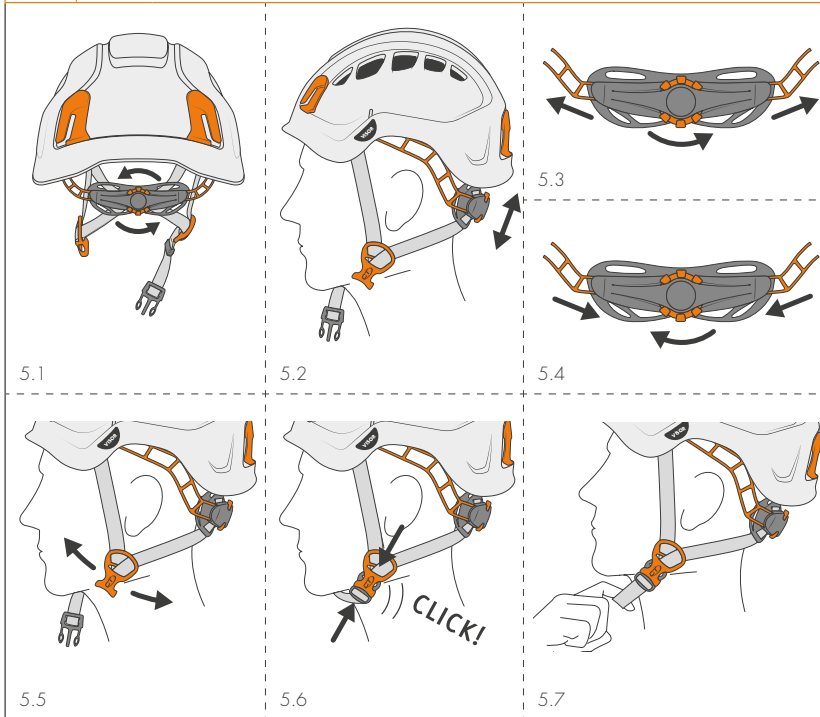

## 6 OPTIONAL ACCESSORIES / SPARE PARTS

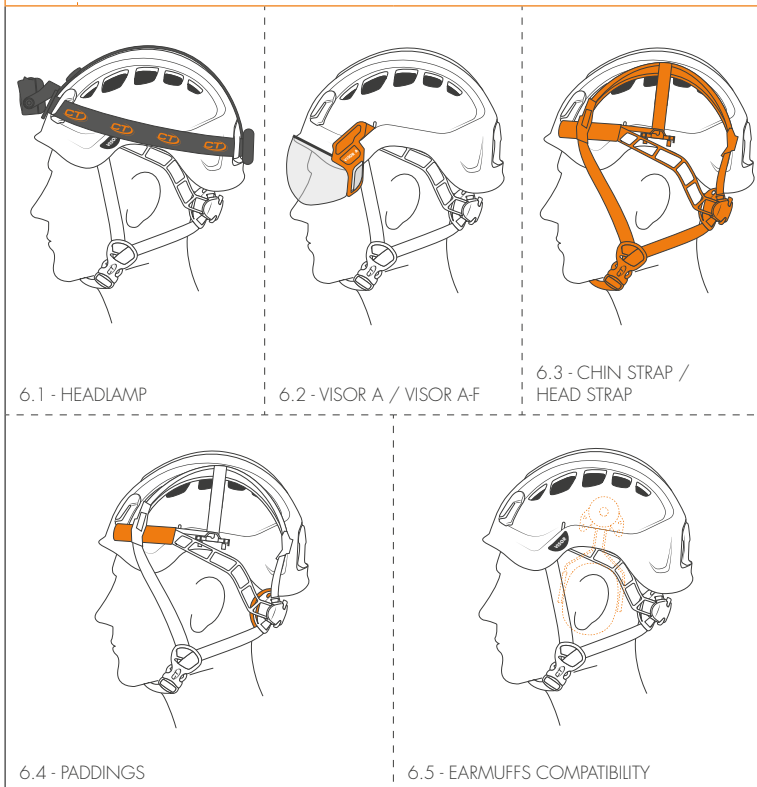

## 7 WARNINGS

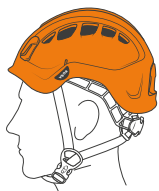

7.1

OK!

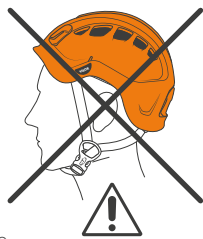

7.2

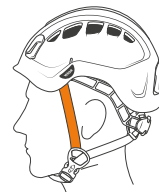

7.3

OK!

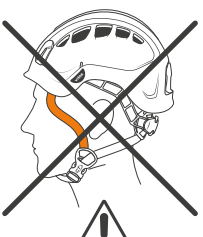

7.4

-22 ÷ +122°F



-30 ÷ +50°C

7.5 - ARIES / ARIES AIR

-4 ÷ +95°F



-20 ÷ +35°C

7.6 - ARIES TREE

## 8 PADDINGS MOUNTING

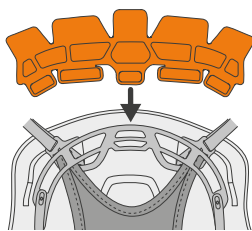

8.1

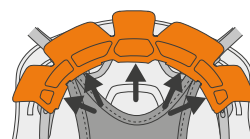

8.2

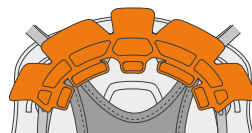

8.3

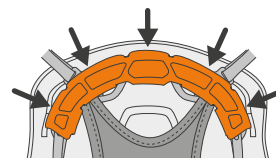

8.4

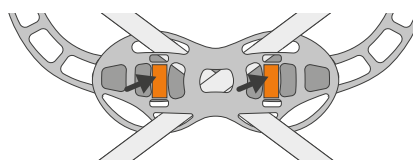

8.5

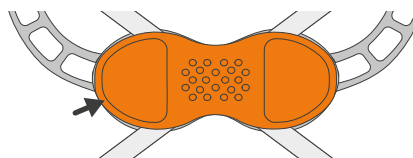

8.6

## 9 VISOR MOUNTING

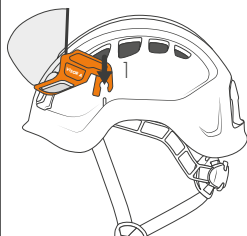

9.1

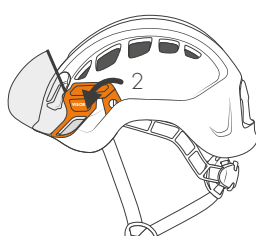

9.2

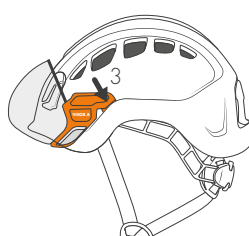

9.3

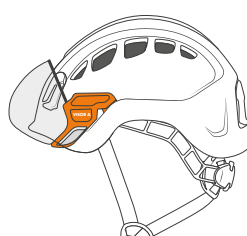

9.4 - VISOR UP

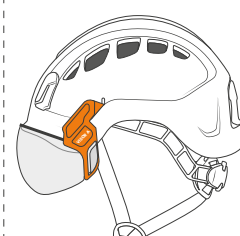

9.5 - VISOR DOWN

## 10 CLIPS, CHIN STRAP AND HEAD STRAP REPLACING

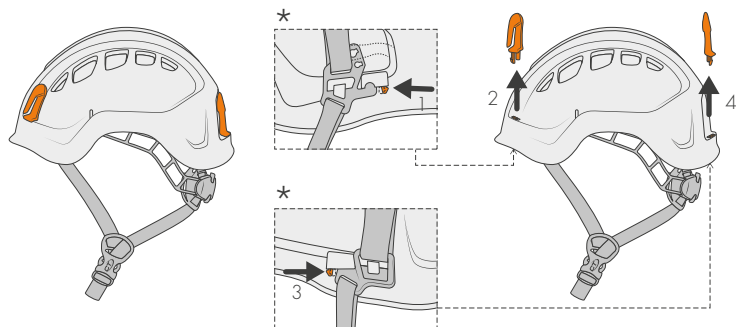

10.1 - REMOVAL OF CLIPS

\*Turn the helmet upside down to operate inside it.

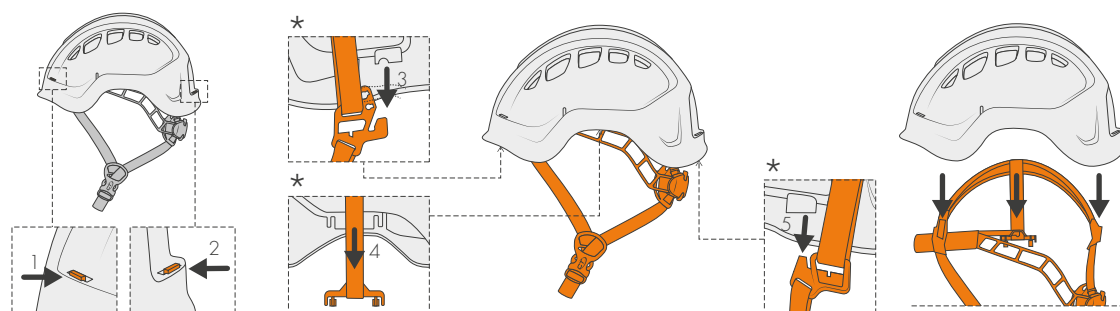

10.2 - REMOVAL OF CHIN STRAP AND HEAD STRAP

\*Turn the helmet upside down to operate inside it.

## 11 REFLECTIVE STICKERS PLACEMENT

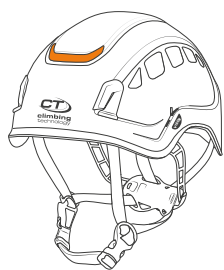

11.1 - FRONT STICKER

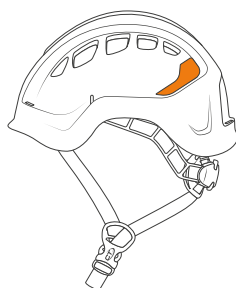

11.2 - SIDE STICKERS

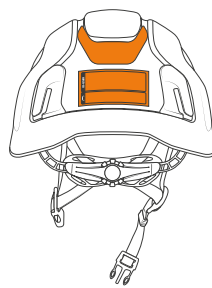

11.3 - BACK STICKERS



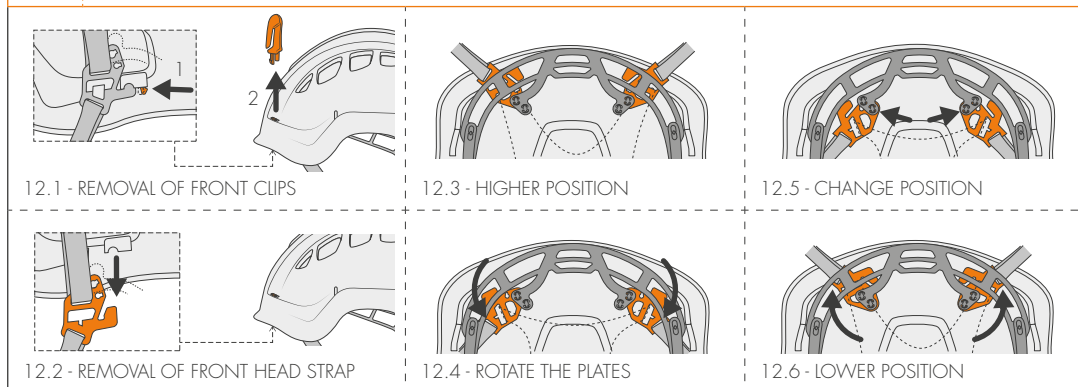



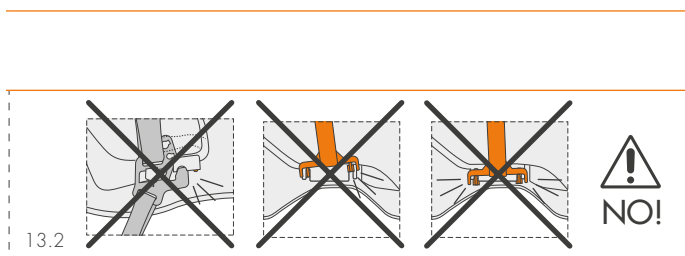
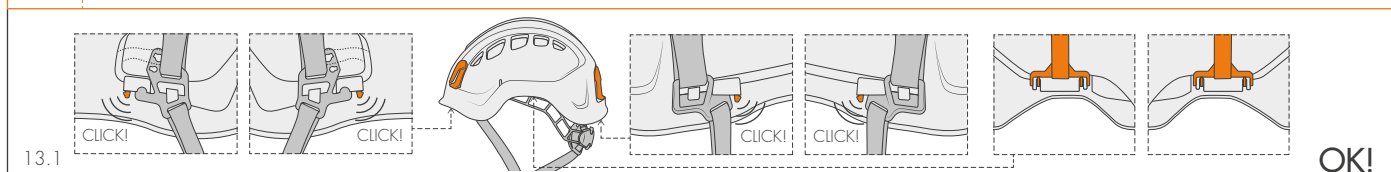

## 12 CHANGE HEAD STRAP POSITION



## 13 CHECK THE CORRECT ASSEMBLY



## 14 ACCESSORIES / SPARE PARTS

DESCRIPTION	REF. No.
 VISOR A (EN166:2004)	6X9300A
 VISOR A-F (EN166:2004)	6X9301A
 CHIN STRAP / HEAD STRAP EN 397	6X929KIT01
 CHIN STRAP / HEAD STRAP EN 12492	6X931KIT01
 PADDINGS	6X929KIT02
 LAMP ATTACHMENT CLIPS	6X929KIT03
 REFLECTIVE STICKERS	6X929KIT04
 ID USER LABEL	LABELID

The instruction manual for this device consists of general and specific instructions, both must be carefully read and understood before use. **Attention!** This leaflet shows the specific instruction only.

### **SPECIFIC INSTRUCTIONS EN 397 / EN 50365 / EN 12492.**

This note contains the necessary information for a correct use of the following product/s: helmets Aries, Aries Air and Aries Tree (Fig. 1). Aries helmet complies with EN 397 and EN 50365 standards and it has been developed for the protection against falling objects and electrical hazards in the industry (rope-access work, work at height and in building sites). Aries Air is a ventilated helmet compliant with the EN 397 standard, developed for the protection against falling objects in the industry (rope-access work, work at height and in building sites). Aries Tree is a ventilated helmet compliant with the EN 12492 standard, developed for mountaineering, tree climbing and mountain rescue services.

**1) FIELD OF APPLICATION.** This product is a personal protective device (P.P.E.); it is compliant with the Regulation (EU) 2016/425. EN 397:2012- Industrial safety helmets. The EN 397 standard also provides the following optional requirements (Fig. A, point N): A) Protection against impacts and penetration down to -30°C; B) Resistance to lateral deformation; C) Protection against accidental contact with live conductors up to 440 V AC; D) Protection against molten metal splash. EN 50365:2002- Electrically insulating helmets for use on low voltage installations. EN 12492:2012- Mountaineering equipment: helmets for mountaineers. **Attention!** Check standards and optional requirements your helmet meets (Fig.1). **Attention!** For this product a periodic thorough inspection is compulsory (general instructions / paragraph 8.) **Attention!** As per Regulation EU, Aries model is a Category III PPE: as a consequence, the production of such PPE is subject to annual inspection and the marking shows the identification number of the notified body involved in the procedure.  
**1.1 - Strength of the chinstrap.** The EN 12492 standard requires the chinstrap to have a strength of 50 daN to help keep the helmet on the head in case of a fall. The EN 397 standard, instead, requires the chinstrap to have a strength between 15 daN and 25 daN to help reduce the risk of strangulation.

**2) NOTIFIED BODIES.** Refer to the legend in the general instructions (paragraph 9 / table D): M5; N1.

**3) NOMENCLATURE** (Fig. 4). A) Outer shell. B) Ventilation holes. C) Clips for headlamp mounting; D) Fastening straps; E) Adjustment chinstrap routing elements; F) Headband; G) Chinstrap fastening buckle; H) Buckle for automatic release between 15 and 25 daN. I) Slots for fitting the visor. L) Slots for mounting plug-in ear defenders. M) Headband adjustment dial. N) Label. O) Padding. P) Occipital mesh.

**3.1 - Main materials.** Refer to the legend in the general instructions (paragraph 2.4): 7; 8; 9; 10. Legend of parts (Fig. 2): A) Clips for headlamp mounting; B) Shell; C) Padding; D) Straps; E) Headband.

**4) MARKING.** Numbers/letters without caption: refer to the legend in the general instructions (paragraph 5).

**4.1 - General** (Fig. 3). Indications: 1; 2; 3; 4; 6; 7; 8; 11; 12; 18; 30) Statement indicating that the equipment meets the optional requirement of EN 397 or EN 12492 standards for the protection against impacts and penetration down to -30°C; 31) Product weight; 32) Statement indicating that the equipment meets the optional requirement of the EN 397 standard for resistance to lateral deformation; 33) Statement indicating that the equipment meets the optional requirement of the EN 397 standard for the protection against accidental contact with live conductors that may reach up to 440 V AC; 34) Statement indicating that the equipment meets the optional requirement of the EN 397 standard for the protection against molten metal splash; 35/36) Symbol and statement indicating that the equipment meets the EN 50365 class 0 standard, for the protection against electrical hazards; 37/38) Area to be filled out with device identification.

**4.2 - Traceability** (Fig. 3). Indications: T2; T8; T9.

**5) CHECKS.** Further to the checks listed below, comply with what indicated in the general instructions (paragraph 3). Before each use, verify that: all parts of the device are intact, they are not damaged and are correctly fixed together. **Attention!** Following a violent impact, internal damage to the helmet can be present which is not visible to the naked eye. This can substantially reduce the helmet's strength and energy absorbing capacity: for this reason the helmet must always be substituted after a violent impact.

**6) INSTRUCTIONS FOR USE.** To ensure adequate protection, the helmet must be the right size and adjusted to fit the user's head (Fig. 5). **Attention!** Do not use a helmet if it cannot be adjusted correctly. If this happens, substitute it with a different size/ different model helmet.

**6.1 - Positioning and adjustment.** Open the headband by turning its adjustment knob (Fig. 5.1) and position the helmet on your head so that the headband adjustment knob is on the nape of the neck (Fig. 5.2). Rotate the adjustment knob to increase or reduce the circumference, until you reach the optimum size (Fig. 5.3-5.4). Adjust the vertical position of the headband by sliding it up or down along the straps. Slide the underchin forwards-backwards adjustment separators

along the strap so that the helmet fits perfectly (Fig. 5.5). The separators should be positioned to be below the user's ears. Close the quick-release buckle: you hear a "click" when the buckle is correctly closed (Fig. 5.6). Tighten the underchin strap to make the helmet fit more snugly. To check that the buckle is correctly closed, pull on the underchin strap as shown (Fig. 5.7). To remove the helmet, push the side tabs of the closing buckle. **Attention!** If needed, the height of the headband can be adjusted into two different positions, as per instructions (shown in Fig.12). **Attention!** Make sure that there are no slack sections of strap between the adjustment system and the shell (Fig. 7.1÷7.4). Correct adjustment of all straps ensures improved comfort during use and avoids the helmet accidentally falling off: lateral and forwards and backwards movement must be minimised.

**7) GENERAL WARNINGS.** These helmets protect the user's head from objects falling from above and from impact against obstacles. Wearing the helmet reduces considerably risks derived from activities at height but does not completely eliminate them and therefore the user should always behave prudently and with awareness of the consequences of their actions. If impacts are more violent than those of the standards for which the helmet has been developed and homologated, the helmet will deform to absorb the maximum possible amount of energy, with extreme loading resulting in possible breakage of the helmet.

**7.1 - Precautions for use.** In compliance with the safety standards it has been built according to, the helmet may be subject to damages if high compression forces are exerted on it. It is therefore absolutely necessary to avoid: subjecting the helmet to impacts on purpose, for any reason whatsoever; using the helmet to sit on it; pressing the helmet into a backpack or trying to get it to fit into a backpack that is already much too full.

**8) EN 50365 WARNINGS.** The Aries model complies with the EN 50365 class 0 standard, for the protection against electrical hazards: maximum rated voltage 1500 V DC or 1000 V AC. Before each use: make sure that the rated voltage detected in the work environment does not exceed the limits indicated above. Attention: the electric protection provided by the helmet may be reduced due to ageing, mechanical or chemical damages, improper cleaning or particular conditions while in use (e.g. use in rain or snow); an insulating helmet cannot be used on its own: it is essential to also use other protective insulating equipment accordingly to the risks associated with the work; an insulated helmet should not be used in any situation where there is a risk of partially reducing its insulating properties.

**9) STORAGE / TRANSPORT / CLEANING.** In addition to the instructions given below, comply with what is stated in the general instructions (paragraphs 13-14). The device is normally delivered packed in a cardboard box with the manufacturer's identification label. **Attention!** Transport and storage conditions are an important factor for maintaining the electrical and mechanical performance of the device. **Attention!** Store at a temperature between 5°C and 35°C. **Attention!** If the device becomes dirty or contaminated (oil, tar, paint etc.), the external surface must be cleaned thoroughly in accordance with the instructions (general instructions / paragraph 13).

**10) REPLACEMENT PARTS / ACCESSORIES** (Fig. 14). This product is compatible with the following accessories: hear protections with quick hooking, headlamps. **Attention!** Check their compatibility before use. This product is compatible only with the spare parts and specific accessories listed below: visors VISOR A (Ref. No. 6X9300A), VISOR A-F (Ref. No. 6X9301A); head and rear padding (Ref. No. 6X929KIT02 internal webbing suspension system / occipital strap / headband (Ref. No. 6X929KIT01 / 6X931KIT01); clips for headlamp mounting (Ref. No. 6X929KIT03); reflective stickers (Ref. No. 6X929KIT04).

**10.1 - Installing the visor.** Install and remove Visor A and Visor A-F bearing in mind the shown insertion / extraction direction (Fig. 9.1÷9.3). The visor can be kept in two positions: up (Fig. 9.4) or down (Fig. 9.5).

**10.2 - Replacing the internal webbing suspension system.** 1) Remove the headlamp clips using each internal catch and pulling them out as shown (Fig. 10.1). 2) Remove from the internal clips, front and back, acting over each external catch, and pulling out as shown (Fig. 10.2). 3) Remove from the central internal clips pulling out as shown (Fig. 10.2). 4) Replace the internal webbing suspension system using a spare one and inserting front, rear and central clips into the shell until they engage into position. 5) Insert the clips for headlamp mounting (previously removed or a replacement) into their dedicated slots until they engage into position. **Attention!** Make sure that all clips are correctly installed, as shown (Fig. 13).

**10.3 - Replacing headlamp clips.** Follow instructions of paragraph 10.2 points 1 and 5.

**10.4 - Padding installation / replacement.** (Fig. 8) Carry out the installation as shown.



Le istruzioni d'uso di questo dispositivo sono costituite da un'istruzione generale da una specifica ed entrambe devono essere lette attentamente prima dell'utilizzo. **Attenzione!** Questo foglio costituisce solo l'istruzione specifica.

#### ISTRUZIONI SPECIFICHE EN 397 / EN 50365 / EN 12492.

Questa nota contiene le informazioni necessarie per un utilizzo corretto del seguente prodotto/i: caschi Aries, Aries Air e Aries Tree (Fig. 1). Il modello Aries è un casco conforme alle normative EN 397 e EN 50365, sviluppato per la protezione dalle cadute di oggetti e dai rischi elettrici in ambito industriale (lavoro su fune, lavoro in quota, lavoro in cantiere). Il modello Aries Air è un casco ventilato conforme alla normativa EN 397, sviluppato per la protezione dalle cadute di oggetti in ambito industriale (lavoro su fune, lavoro in quota, lavoro in cantiere). Il modello Aries Tree è un casco ventilato conforme alla normativa EN 12492, sviluppato per alpinismo, tree climbing e soccorso alpino.

**1) CAMPO DI APPLICAZIONE.** Questo prodotto è un dispositivo di protezione individuale (D.P.I.); esso è conforme al regolamento (UE) 2016/425. EN 397:2012- Emetti di protezione per l'industria. La normativa EN 397 prevede inoltre i seguenti requisiti opzionali (Fig. A, punto N): A) Protezione contro gli urti e penetrazione fino a -30°C; B) Resistenza alla deformazione laterale; C) Protezione contro il contatto accidentale con conduttori in tensione che possono raggiungere 440 V di corrente alternata; D) Protezione contro le proiezioni di metalli in fusione. EN 50365:2002- Caschi elettricamente isolanti per l'uso su installazioni a bassa tensione. EN 12492:2012- Attrezzatura per alpinismo: caschi per alpinisti. **Attenzione!** Verificare le normative e le estensioni facoltative per cui il casco in proprio possesso è stato certificato (Fig.1). **Attenzione!** Per questo prodotto è obbligatorio un controllo periodico approfondito (istruzioni generali / paragrafo 8). **Attenzione!** Come previsto dal Regolamento UE il modello Aries è un D.P.I. di terza categoria: di conseguenza la produzione dello stesso è soggetta a controllo annuale e la marcatura riporta il numero dell'organismo notificato di pertinenza.

**1.1 - Resistenza del sottogola.** La norma EN 12492 prevede che il sottogola abbia una resistenza di 50 daN per consentire al casco di rimanere sulla testa in caso di caduta. La norma EN 397 prevede, invece, che il sottogola abbia una resistenza compresa fra 15 daN e 25 daN per ridurre il rischio di strangolamento.

**2) ORGANISMI NOTIFICATI.** Consultare la legenda nelle istruzioni generali (paragrafo 9 / tabella D): M5; N1.

**3) NOMENCLATURA** (Fig. 4). A) Calotta esterna. B) Fori di aerazione. C) Clip porta-lampada. D) Fettuccia di fissaggio. E) Separatori di regolazione sottogola. F) Fascia girotesta. G) Fibbia di chiusura e serraggio del sottogola. H) Fibbia a sgancio automatico tra 15 e 25 daN. I) Sedi per installazione visiera. L) Sedi per installazione cuffie ad aggancio rapido. M) Manopola di regolazione girotesta. N) Etichetta. O) Imbottitura. P) Rete sottonuca.

**3.1 - Materiali principali.** Consultare la legenda nelle istruzioni generali (paragrafo 2.4): 7; 8; 9; 10. Legenda parti (Fig. 2): A) Clip porta-lampada; B) Calotta; C) Imbottitura; D) Fettucce; E) Fascia girotesta.

**4) MARCATURA.** Numeri/lettere senza didascalia: consultare la legenda nelle istruzioni generali (paragrafo 5).

**4.1 - Generale** (Fig. 3). Indicazioni: 1; 2; 3; 4; 6; 7; 8; 11; 12; 18; 30) Dicitura indicante che il dispositivo soddisfa l'estensione addizionale delle norme EN 397 o EN 12492 per la protezione contro gli urti e la penetrazione fino a -30°C; 31) Peso del prodotto; 32) Dicitura indicante che il dispositivo soddisfa l'estensione addizionale della norma EN 397 per la resistenza alla deformazione laterale; 33) Dicitura indicante che il dispositivo soddisfa l'estensione addizionale della norma EN 397 per la protezione contro il contatto accidentale con conduttori in tensione che possono raggiungere 440 V di corrente alternata; 34) Dicitura indicante che il dispositivo soddisfa l'estensione addizionale della norma EN 397 per la protezione contro le proiezioni di metalli in fusione; 35/36) Simbolo e dicitura, indicanti che il prodotto è conforme alla normativa EN 50365 classe 0, per la protezione da rischi elettrici; 37/38) Area compilabile per identificazione dispositivo.

**4.2 - Tracciabilità** (Fig. 3). Indicazioni: T2; T8; T9.

**5) CONTROLLI.** Oltre ai controlli indicati di seguito rispettare quanto indicato nelle istruzioni generali (paragrafo 3). **Prima di ogni utilizzo verificare che:** tutte le parti del dispositivo siano integre, non presentino danneggiamenti e siano correttamente fissate fra loro. **Attenzione!** In seguito ad un forte urto si possono creare dei danni interni al casco, non visibili ad occhio nudo, che possono ridurre notevolmente la capacità di assorbimento e la resistenza dello stesso: per questo motivo è necessario sostituirlo sempre dopo un forte impatto.

**6) ISTRUZIONI D'USO.** Per garantire una protezione adeguata, il casco deve essere di dimensione adeguata e regolato in base alla taglia della testa dell'utilizzatore (Fig. 5). **Attenzione!** Non utilizzare un casco che non si riesca a regolare correttamente. In tal caso sostituirlo con un altro di taglia o modello diversi.

**6.1 - Posizionamento e regolazione.** Allargare la fascia girotesta agendo correttamente sulla manopola di regolazione (Fig. 5.1) e posizionare il casco sulla testa in modo che la manopola di regolazione si trovi in prossimità della nuca (Fig. 5.2). Agire sulla stessa per aumentare o diminuire la misura della circonferenza,

fino al raggiungimento della misura ottimale (Fig. 5.3-5.4). Regolare la posizione verticale del girotesta facendo scorrere più o meno le fettucce all'interno delle rispettive sedi. Registrare i separatori di regolazione del sottogola avanti e indietro in modo che il casco calzi perfettamente (Fig. 5.5). Si consideri che i separatori si dovranno collocare al di sotto delle orecchie dell'utilizzatore. Allacciare la fibbia di chiusura a serraggio rapido: si dovrà sentire il click di corretta chiusura (Fig. 5.6). Stringere il sottogola in modo da aumentare la stabilità del casco. Tirare la fettuccia del sottogola con fibbia per verificarne la corretta chiusura (Fig. 5.7). Per rimuovere il casco premere le alette laterali della fibbia di chiusura. **Attenzione!** In caso di necessità è possibile regolare l'altezza della fascia girotesta su due posizioni, eseguendo le istruzioni indicate (Fig.12). **Attenzione!** Verificare che non vi siano delle zone di fettuccia non in tensione tra il sistema di regolazione e la calotta (Fig. 7.1÷7.4). Una corretta regolazione di tutti i parametri consente un maggiore comfort di utilizzo ed impedisce la perdita accidentale del casco: i movimenti laterali, avanti e indietro, devono essere ridotti al minimo.

**7) AVVERTENZE GENERALI.** I caschi servono a proteggere la testa dell'utilizzatore dagli oggetti che cadono dall'alto e dall'impatto contro eventuali ostacoli. L'utilizzo del casco riduce considerevolmente i rischi derivanti dalla pratica di attività in altezza ma non li esclude totalmente e, pertanto, deve sempre essere associato ad un comportamento prudente e consapevole. In caso di urti con valori superiore agli standard per cui è stato sviluppato ed omologato, il casco assorbirà la massima quantità di energia possibile deformandosi o giungendo, in casi estremi, fino alla rottura.

**7.1 - Precauzioni d'uso.** In ottemperanza agli standard di sicurezza per cui è stato costruito, il casco può rovinarsi se sottoposto ad elevate compressioni. È perciò indispensabile evitare di: provocare impatti intenzionali per alcuna ragione; utilizzare il casco come seduta; schiacciare il casco all'interno di uno zaino stracolmo.

**8) AVVERTENZE EN 50365.** Il modello Aries è conforme alla normativa EN 50365 classe 0, per la protezione da rischi elettrici: tensione nominale massima di 1500 V in corrente continua o 1000 V in corrente alternata. Prima dell'utilizzo: controllare che la tensione nominale riscontrabile nell'ambiente di lavoro non superi i limiti indicati sopra. **Attenzione:** la protezione elettrica del casco può essere ridotta a causa di invecchiamento, danni meccanici o chimici, pulizia inappropriata o particolari condizioni di utilizzo (es. utilizzo sotto pioggia o neve); un casco isolante non può essere impiegato da solo ma è necessario utilizzare altri dispositivi di protezione isolanti a seconda dei rischi connessi al lavoro; un casco isolante non deve essere utilizzato in situazioni in cui esista il rischio di poterne parzialmente ridurre le proprietà isolanti.

**9) STOCCAGGIO / TRASPORTO / PULIZIA.** Oltre alle indicazioni riportate di seguito rispettare quanto indicato nelle istruzioni generali (paragrafi 13-14). Il dispositivo viene normalmente consegnato imballato in una scatola di cartone con etichetta identificativa del produttore. **Attenzione!** Le condizioni di trasporto e stoccaggio sono un fattore importante per il mantenimento delle prestazioni elettriche e meccaniche del dispositivo. **Attenzione!** Conservare ad una temperatura compresa fra 5°C e 35°C. **Attenzione!** Se il dispositivo si dovesse sporcare o contaminare (olio, catrame, vernice etc.) la superficie esterna dovrà essere pulita accuratamente in conformità con quanto indicato (istruzioni generali / paragrafo 13).

**10) PARTI DI RICAMBIO/ACCESSORI** (Fig. 14). Questo prodotto è compatibile con i seguenti accessori: cuffie ad aggancio rapido; lampade frontali. **Attenzione!** Verificare la compatibilità prima dell'uso. Questo prodotto è compatibile solo con le parti di ricambio e gli accessori specifici elencati di seguito: visiere VISOR A (Ref. No. 6X9300A), VISOR A-F (Ref. No. 6X9301A); imbottitura girotesta e posteriore (Ref. No. 6X929KIT02); bardatura interna fettucce/sottonuca/girotesta (Ref. No. 6X929KIT01 / 6X931KIT01); clip porta-lampada (Ref. No. 6X929KIT03); adesivi catarifrangenti (Ref. No. 6X929KIT04).

**10.1 - Installazione visiera.** Installare e rimuovere le visiere Visor A e Visor A-F rispettando la direzione di inserimento/estrazione mostrata (Fig. 9.1÷9.3). La visiera può essere mantenuta in due posizioni: aperta (Fig. 9.4) o chiusa (Fig. 9.5).

**10.2 - Sostituzione bardatura interna.** 1) Rimuovere le clip porta-lampada agendo sulla leva interna di ciascuna di esse e spingendole come indicato (Fig. 10.1). 2) Rimuovere le clip interne, anteriori e posteriori, agendo sulla leva esterna di ciascuna di esse e spingendole come indicato (Fig. 10.2). 3) Rimuovere le clip interne centrali spingendole verso l'esterno come indicato (Fig. 10.2). 4) Prendere la bardatura interna di ricambio e inserirne le clip anteriori, posteriori e centrali nella calotta fino a farle scattare in posizione. 5) Inserire le clip porta-lampada (esistenti o di ricambio) nelle apposite sedi fino a farle scattare in posizione. **Attenzione!** Verificare che tutte le clip siano correttamente fissate come mostrato (Fig. 13).

**10.3 - Sostituzione clip porta-lampada.** Eseguire le operazioni indicate nel paragrafo 10.2 ai punti 1 e 5.

**10.4 - Installazione / sostituzione imbottiture.** (Fig. 8) Eseguire l'installazione come mostrato.



Les instructions d'utilisation de ce dispositif comprennent une partie générale et une partie spécifique, lesquelles doivent toutes les deux être lues attentivement avant utilisation. **Attention !** La présente fiche ne contient que les instructions spécifiques.

#### INSTRUCTIONS SPÉCIFIQUES EN 397 / EN 50365 / EN 12492.

Cette note contient les informations nécessaires à l'utilisation correcte du produit/s suivant/s : casques Aries, Aries Air e Aries Tree (Fig. 1). Le modèle Aries est un casque conforme aux normes EN 397 et EN 50365 réalisé pour protéger contre la chute d'objets et les risques électriques dans les contextes industriels (travail sur corde, travail en hauteur, travail en chantier). Le modèle Aries Air est un casque ventilé conforme à la norme EN 397 réalisé pour protéger contre la chute d'objets en contexte industriel (travail sur corde, travail en hauteur, travail en chantier). Le modèle Aries Tree est un casque ventilé conforme à la norme EN 12492, réalisé pour l'alpinisme, l'élagage et le secours en montagne.

**1) CHAMP D'APPLICATION.** Ce produit est un dispositif de protection individuelle (E.P.I.) ; il est conforme au Règlement (UE) 2016/425. EN 397:2012 - Casques de protection pour l'industrie. La norme EN 397 prévoit en outre les critères facultatifs suivants (Fig. A, point N) : A) Protection contre les chocs et la pénétration jusqu'à -30°C ; B) Résistance à la déformation latérale ; C) Protection contre le courant accidentel avec des conducteurs électriques sous tension pouvant atteindre 440 V en courant alternatif ; D) Protection contre les projections de métal en fusion. EN 50365:2002 - Casques électriquement isolants pour utilisation sur installations à basse tension. EN 12492:2012 - Équipement d'alpinisme et d'escalade : casques pour alpinistes. **Attention !** Vérifier les normes et les caractéristiques additionnelles facultatives pour lesquelles le casque utilisé a été certifié (Fig. 1). **Attention !** Pour ce produit un contrôle approfondi est obligatoire (Instructions générales / paragraphe 8). **Attention !** Ainsi que prévu par le Règlement UE le modèle Aries est un E.P.I. de troisième catégorie : par conséquent la production de celui-ci est soumise à un contrôle annuel et le marquage reporte le numéro de l'organisme notifié.

**1.1 - Résistance de la jugulaire.** La norme EN 12492 prévoit que la jugulaire ait une résistance de 50 daN pour permettre au casque de rester sur la tête en cas de chute. La norme EN 397 prévoit, en revanche, que la jugulaire ait une résistance comprise entre 15 daN et 25 daN pour réduire le risque d'étranglement.

**2) ORGANISMES NOTIFIÉS.** Consulter la légende dans les instructions générales (paragraphe 9/tableau D) : M5 ; N1.

**3) NOMENCLATURE** (Fig. 4). A) Calotte externe. B) Trous d'aération. C) Clips pour lampe frontale. D) Sangle de fixation. E) Séparateurs de réglage de la jugulaire. F) Tour de tête. G) Boucle d'accrochage et de serrage de la jugulaire. H) Boucle automatique de résistance 15 à 25 daN. I) Emplacements pour l'installation de la visière. J) Emplacements pour l'installation de casque antibruit à fixation rapide. M) Molette de serrage du tour de tête. N) Étiquette. O) Rembourrage de confort. P) Filet interne.

**3.1 - Matériaux principaux.** Consulter la légende dans les instructions générales (paragraphe 2.4) : 7 ; 8 ; 9 ; 10. Légende des pièces (Fig. 2) : A) Clips pour lampe frontale ; B) Calotte ; C) Rembourrage ; D) Sangles ; E) Tour de tête.

**4) MARQUAGE.** Chiffres/lettres sans légende : consulter la légende dans les instructions générales (paragraphe 5).

**4.1 - Général** (Fig. 3). Indications : 1 ; 2 ; 3 ; 4 ; 6 ; 7 ; 8 ; 11 ; 12 ; 18 ; 30) Inscription indiquant que l'équipement satisfait les exigences des caractéristiques additionnelles des normes EN 397 ou EN 12492 concernant la protection contre les chocs et la pénétration jusqu'à -30°C ; 31) Poids du produit ; 32) Inscription indiquant que l'équipement satisfait les exigences des caractéristiques additionnelles de la norme EN 397 concernant la résistance à la déformation latérale ; 33) Inscription indiquant que l'équipement satisfait les exigences des caractéristiques additionnelles de la norme EN 397 concernant la protection contre le courant accidentel avec des conducteurs électriques sous tension pouvant atteindre 440 V en courant alternatif ; 34) Inscription indiquant que l'équipement satisfait les exigences des caractéristiques additionnelles de la norme EN 397 concernant la protection contre les projections de métal en fusion ; 35/36) Symbole et inscription indiquant que l'équipement est conforme à la norme EN 50365 classe O concernant la protection contre les risques électriques ; 37/38) Surface compatible pour l'identification du dispositif.

**4.2 - Traçabilité** (Fig. 3). Indications : T2 ; T8 ; T9.

**5) CONTROLES.** En plus des contrôles indiqués en suite, il faut respecter ce qui est indiqué dans les instructions générales (paragraphe 3). **Avant chaque utilisation vérifier que :** toutes les pièces de l'appareil sont intactes, qu'elles ne sont pas endommagées et qu'elles sont correctement assemblées. **Attention !** Suite à un fort choc on peut y avoir des endommagements internes au casque qui ne sont pas visibles à l'œil nu et qui peuvent réduire fortement la capacité d'absorption et la résistance du casque même : c'est pourquoi il est nécessaire de le substituer après un choc important.

**6) INSTRUCTIONS D'UTILISATION.** Pour garantir une protection adéquate, le casque doit être de la juste dimension et régulé selon la taille de la tête de l'uti-

lisateur (Fig. 5). **Attention !** N'utilisez pas un casque qu'on n'arrive pas à régler correctement. Dans ce cas il faut le substituer avec un casque de taille ou de modèle différent.

**6.1 - Positionnement et régulation.** Étendez le bandeau de tour de tête en utilisant correctement le bouton de régulation (Fig. 5.1) et positionnez le casque sur la tête de façon à avoir le bouton de régulation près de la nuque (Fig. 5.2). Tournez le bouton pour augmenter ou pour diminuer la mesure de la circonférence jusqu'à arriver à la mesure optimale (Fig. 5.3-5.4). Réglez la position verticale du bandeau de tour de tête en couissant plus ou moins les sangles à l'intérieur de leurs sièges. Ajustez les séparateurs de régulation jugulaire avant-arrière de façon que le casque soit parfaitement calé (Fig. 5.5). Songez que les séparateurs doivent se positionner au-dessus des oreilles de l'utilisateur. Attachez la fermeture à boucle rapide : on doit entendre un click qui indique la correcte fermeture (Fig. 5.6). Serrez la jugulaire pour augmenter la stabilité du casque. Tirez la sangle jugulaire dotée de boucle pour vérifier qu'elle soit bien fermée (Fig. 5.7). Pour enlever le casque pressez les deux ailettes latérales de la fermeture à boucle. **Attention !** S'il est nécessaire, c'est possible de régler la hauteur du tour de tête en deux positions, en suivant les instructions indiquées (Fig. 1.2). **Attention !** Vérifiez qu'entre le système de régulation et la coque il n'ait pas des portions de sangles qui ne sont pas en tension (Fig. 7.1÷7.4). Une régulation correcte de tous les paramètres permet un confort d'utilisation majeur et empêche la perte accidentelle du casque : les mouvements latéraux, avant et arrière, doivent être réduits au minimum.

**7) AVERTISSEMENTS GÉNÉRAUX.** Les casques sont destinés à protéger la tête des utilisateurs contre les objets qui tombent du haut et à protéger de l'impact contre d'éventuels obstacles. L'utilisation du casque réduit considérablement les risques qui dérivent de la pratique d'activités en hauteur, mais elle ne peut pas les exclure totalement, on doit donc garder toujours une conduite prudente et consciente. En cas de choc avec des valeurs supérieures aux standards pour lesquels le casque a été développé et homologué, il absorbera la quantité maximale d'énergie possible en se déformant ou, en cas extrêmes, en arrivant à se casser.

**7.1 - Avertissements.** Conformément aux standards de sécurité pour lesquels il a été construit, le casque peut se détériorer s'il est soumis à des compressions élevées. Il est donc indispensable d'éviter de : provoquer des impacts intentionnels sans raison aucune ; utiliser le casque pour s'asseoir ; comprimer le casque à l'intérieur d'un sac bondé.

**8) AVERTISSEMENT EN 50365.** Le modèle Aries est conforme à la norme EN 50365 classe O concernant la protection contre les risques électriques : tension nominale maximale de 1500 V en courant continu ou 1000 V en courant alternatif. Avant utilisation : contrôler que la tension nominale qu'il est possible de rencontrer dans l'environnement de travail ne dépasse les limites indiquées ci-dessus. Attention : la protection électrique du casque peut être réduite à cause du vieillissement, des dommages mécaniques ou chimiques, d'un nettoyage inapproprié ou de conditions particulières d'utilisation (ex. utilisation sous la pluie ou sous la neige) : l'utilisation d'un casque isolant seul ne suffit pas, il est nécessaire d'utiliser d'autres dispositifs de protection isolants selon les risques encourus liés au travail ; un casque isolant ne doit en aucun cas être utilisé dans les situations où existe le risque de réduire, même partiellement, ses propriétés isolantes.

**9) STOCKAGE / TRANSPORT / NETTOYAGE.** En plus des instructions données ci-dessous, respecter ce qui est indiqué dans les instructions générales (paragraphe 13-14). L'appareil est normalement livré emballé dans une boîte en carton avec une étiquette identifiant le fabricant. **Attention !** Les conditions de transport et de stockage sont un facteur important pour le maintien des performances électriques et mécaniques de l'appareil. **Attention !** Conserver à une température comprise entre 5°C et 35°C. **Attention !** Si l'appareil est sale ou contaminé (huile, goudron, peinture, etc.), la surface externe doit être nettoyée à fond conformément aux instructions (instructions générales / paragraphe 13).

**10) PIÈCES DE RECHANGE/ACCESSOIRES** (Fig. 14). Ce produit est compatible avec les accessoires suivants : antibruits à fixation rapide ; lampes frontales. **Attention !** Vérifiez leur compatibilité avant utilisation. Ce produit est compatible uniquement avec les pièces de rechange et les accessoires spécifiques listés ci-dessous : visière VISOR A (Réf. N° 6X9300A), VISOR A-F (Réf. N° 6X9301A) ; rembourrage de la tête et postérieure (Réf. N° 6X929KIT02) ; éléments internes sangle/filet/tour de tête (Réf. N° 6X929KIT01 / 6X931KIT01) ; clips pour lampes frontales (Réf. N° 6X929KIT03) ; autocollants réfléchissants (Réf. N° 6X929KIT04).

**10.1 - Installation visière.** Installer et enlever les visières Visor A et Visor A-F en respectant la direction d'insertion et d'extraction indiquée (Fig. 9.1-9.3). La visière peut être maintenue dans deux positions : relevée (Fig. 9.4) ou abaissée (Fig. 9.5).

**10.2 - Remplacement éléments internes.** 1) Enlever les clips pour la lampe frontale en bougeant le poussoir interne de chacun d'entre eux et en les poussant comme indiqué (Fig. 10.1). 2) Enlever les clips internes, avant et arrière, en appuyant sur le poussoir externe de chacun d'entre eux et en les poussant comme indiqué (Fig. 10.2). 3) Enlever les clips internes du centre en les poussant vers l'extérieur comme indiqué (Fig. 10.2). 4) Prendre les éléments de rechange et insérer les clips avant, arrière et du centre dans la calotte jusqu'à leur enclenchement dans la bonne position. 5) Insérer les clips pour la lampe frontale (existants ou de rechange) aux

endroits prévus à cet effet jusqu'à leur enclenchement. **Attention !** Vérifier que tous les clips soient installés correctement comme dans l'image (Fig. 13).

**10.3 - Remplacement des clips pour lampe frontale.** Effectuer les opérations indiquées dans le paragraphe 10.2 aux points 1 et 5.

**10.4 - Installation / remplacement du rembourrage.** (Fig. 8) Effectuer l'installation comme indiqué.

Die Gebrauchsanweisung zu diesem Produkt setzt sich aus einem allgemeinen und einem spezifischen Teil zusammen, wobei beide Teile vor der Verwendung des Produkts genau durchgelesen werden müssen. **Achtung!** Dieses Blatt enthält nur den allgemeinen Teil der Anleitung.

#### **SPEZIFISCHE ANWEISUNGEN EN 397 / EN 50365 / EN 12492.**

Diese Anmerkung enthält die notwendige Informationen für einen korrekten Gebrauch des folgenden Produktes/e: Helme Aries, Aries Air und Aries Tree (Abb. 1). Das Modell Aries ist ein Helm gemäß der Norm EN 397 und EN 50365, entwickelt zum Schutz vor fallenden Gegenständen und Stromschlägen im Industriebereich (seilunterstützte Einsätze, Höhenarbeit, Baustellen). Das belüftete Helmmodell Aries Air entspricht der Norm EN 397, es wurde zum Schutz vor fallenden Gegenständen im Industriebereich entwickelt (seilunterstützte Einsätze, Höhenarbeit, Baustellen). Das Modell Aries Tree ist ein belüfteter Helm, er entspricht der Vorschrift EN 12492 und wurde für Alpinismus, Tree Climbing und Bergrettung entwickelt.

#### **1) ANWENDUNGSBEREICH.**

Dieses Produkt ist eine Persönliche Schutzausrüstung gegen Abstürzen (P.S.A.); er steht im Einklang mit der Verordnung (EU) Nr. 2016/425. EN 397:2012 - Industrieschutzhelme. Die Norm EN 397 sieht zudem folgenden optionale Voraussetzungen vor (Abb. A, Punkt N): A) Stoßdämpfung und Durchdringungsfestigkeit bis zu -30°C; B) Widerstand gegen seitliche Verformungen; C) Schutz gegen zufälligen Kontakt mit Leitelementen bis zu 440 V Wechselstrom; D) Schutz vor Schmelzmetallspritzern. EN 50365:2002 - Elektrisch isolierende Helme für Arbeiten an Niederspannungsanlagen. EN 12492:2012 - Bergsteiger ausrüstung: Bergsteigerhelme. **Achtung!** Die Normen und fakultativen Erweiterungen für die der eigene Helm zertifiziert wurde, überprüfen (Abb.1). **Achtung!** Für dieses Produkt ist eine gründliche regelmäßige Kontrolle verpflichtet (allgemeine Gebrauchsanweisungen / Absatz 8). **Achtung!** Wie von der EU-Verordnung vorgesehen, ist das Modell Aries eine PSA der dritten Kategorie. Folglich unterliegt sein Produktionsverfahren jährlichen Kontrollen. Seine Markierung trägt die Nummer der zuständigen gemeldeten Kontrollstelle.

**1.1 - Widerstand des Kinnriemens.** Die Norm EN 12492 sieht vor, dass der Kinnriemen eine Widerstandsfähigkeit von 50 daN besitzt, damit der Helm bei einem Sturz auf dem Kopf bleibt. Die Norm EN 397 sieht hingegen vor, dass der Kinnriemen eine Widerstandsfähigkeit von 15 daN bis 25 daN besitzt, um ein Strangulierungsrisiko zu verringern.

**2) BENANNTE STELLEN.** Die Legende in der allgemeine Gebrauchsanweisungen lesen (Absatz 9 / Tabelle D): M5; N1.

**3) NOMENKLATUR** (Abb. 4). A) Äußere Helmschale. B) Belüftungsöffnungen. C) Clips für Stirnlampe. D) Halterriemen. E) Einstellbare Trennelemente für Kinnriemen. F) Kopfband. G) Verschlussschnalle und Klemme für den Kinnriemen. H) Schnalle mit Automatik-Lösung mit 15 bis 25 daN. I) Halterungen für Visiermontage. J) Halterungen für Anbringung von schnell lösbarem Gehörschutz. M) Drehknopf zur Einstellung des Kopfbands. N) Etikette. O) Polsterung. P) Netz am Hinterkopf.

**3.1 - Wesentlichen Materialien.** Die Legende in der allgemeine Gebrauchsanweisungen lesen (Absatz 2.4): 7; 8; 9; 10. Legende der Teile (Abb.2): A) Clips für Stirnlampe; B) Helmschale; C) Polsterung; D) Riemen; E) Kopfband.

**4) MARKIERUNG.** Zahlen / Buchstaben ohne Bildunterschriften: die Legende in der allgemeine Gebrauchsanweisungen lesen (Absatz 5).

**4.1 - Allgemeine** (Abb. 3). Angaben: 1; 2; 3; 4; 6; 7; 8; 11; 12; 18; 30) Aussage zur Erfüllung der zusätzlichen Erweiterung der Normen EN 397 oder EN 12492 für Stoßdämpfung und Durchdringungsfestigkeit bis zu -30°C; 31) Gewicht des Produkts; 32) Aussage zur Erfüllung der zusätzlichen Erweiterung der Norm EN 397 für den Widerstand gegen seitliche Verformungen; 33) Aussage zur Erfüllung der zusätzlichen Erweiterung der Norm EN 397 für Schutz gegen zufälligen Kontakt mit Leitelementen bis zu 440 V Wechselstrom; 34) Aussage zur Erfüllung der zusätzlichen Erweiterung der Norm EN 397 für den Schutz vor Schmelzmetallspritzern; 35/36) Symbol und Aussage zur Konformität des Produkts gemäß EN 50365 Klasse 0, für den Schutz vor Elektrorisiken; 37/38) Beschriftbarer Bereich zur Identifizierung des Artikels.

**4.2 - Rückverfolgbarkeit** (Abb. 3). Angaben: T2; T8; T9.

#### **5) KONTROLLEN.**

Zusätzlich zu den nachstehenden gemeldeten Kontrollen, man muss die Anmerkungen beschreibt in der allgemeine Gebrauchsanweisungen beachten (Absatz 3). Vor jeder Benutzung muss überprüft werden: alle Teile des Geräts intakt sind, nicht beschädigt sind und korrekt befestigt sind. **Achtung!** Bei starker Stoßeinwirkung können Schäden im Inneren des Helms entstehen, diese sind häufig nicht mit bloßem Auge erkennbar und reduzieren die Absorptions- sowie Widerstandsfähigkeit beträchtlich: aus diesem Grund sollte der Helm nach einem solchen Vorfall unbedingt ausgetauscht werden.

**6) GEBRAUCHSANWEISUNG.** Um adäquaten Schutz zu garantieren, muss der Helm eine angemessene Größe besitzen und der Kopfgröße des Nutzers angepasst werden (Abb.5). **Achtung!** Den Helm nicht verwenden, sollte er nicht korrekt eingestellt worden sein. In jenem Falle den Helm mit einem der passenden Größe

oder Modells ersetzen.

**6.1 - Positionierung und Einstellung.** Das Kopfband erweitern, indem korrekt an dem Drehgriff gedreht wird (Abb. 5.1) und den Helm auf dem Kopf positionieren. Der Drehgriff muss genau über dem Nacken liegen (Abb. 5.2). Nun wieder am Drehgriff drehen, um den Umfang zu verringern oder zu erweitern, bis die optimale Einstellung erreicht wird (Abb. 5.3-5.4). Die vertikale Position des Kopfbandes einstellen, indem die Riemen innen passend verschoben werden. Die Trennelemente am Kinn nach vorne oder nach hinten schieben, damit der Helm perfekt sitzt (Abb. 5.5). Die Trennelemente müssen sich unterhalb der Ohren des Nutzers befinden. Die Schnalle mit Schnell-Sperrmodus einschnappen lassen: es ertönt ein Klicken, insofern korrekt verschlossen (Abb. 5.6). Um dem Helm mehr Stabilität zu verleihen, einfach den Riemen unter dem Kinn anziehen, dann am Kinnriemen mir Verschluss ziehen, um die korrekte Schließung zu prüfen (Abb. 5.7). Um den Helm abzunehmen, auf die seitlichen Flügel der Verschlussschnalle drücken.

**Achtung!** Im Bedarfsfall kann die Höhe des Kopfbands verstellt werden, es gibt zwei mögliche Positionen. Dazu den angeführten Anweisungen folgen (Abb. 1.2).

**Achtung!** Prüfen, dass das gesamte Riemenband richtig angespannt ist und es keine lockeren Stellen zwischen Riemen und Helmschale gibt (Abb. 7.1÷7.4). Eine korrekte Regulierung aller Parameter ermöglicht mehr Tragekomfort und verhindert unabsichtliches Verlieren des Helms: dessen seitliche, Vor- und Rückbewegungen müssen aufs Minimum reduziert werden.

**7) ALLGEMEINE WARNUNG.** Die Helme dienen als Schutz vor Objekte, die dem Nutzer von Oben auf den Kopf fallen könnten, sowie auch bei ungewolltem Aufprall gegen verschiedene Hindernisse. Die Verwendung eines Helms verringert beachtlich die Risiken, die bei der Höhensicherung auftreten können. Letztere können nicht komplett ausgeschlossen werden, aus diesem Grund muss sich der Nutzer stets vorsichtig und gefahrenbewusst verhalten. Sollte es zu Stößen kommen, deren Werte über den genehmigten Entwicklungsstandards liegen, wird der Helm die maximale Stoßenergie absorbieren und sich verformen, oder im Extremfall kaputt gehen.

**7.1 - Hinweise.** Unter Beachtung der Sicherheitsstandards, für die der Helm entwickelt wurde, kann er trotzdem kaputt gehen, falls er zu großem Druck ausgesetzt wird. Aus diesem Grund ist es unbedingt zu vermeiden, beabsichtigte Stöße zu verursachen; sich auf den Helm zu setzen, den Helm in einen bereits vollen Rucksack zu drücken.

**8) HINWEISE EN 50365.** Das Modell Aries entspricht der Norm EN 50365, Klasse 0, für den Schutz vor Elektrorisiken: maximale Nennspannung von 1500 V bei Gleichstrom oder 1000 V bei Wechselstrom. Vor dem Gebrauch: prüfen, dass die im Arbeitsumfeld vorhandene Nennspannung die oben angegebene Grenzen nicht überschreitet. **Achtung:** die Elektroisolierung des Helms kann durch Alterungsprozess, mechanische oder chemische Schäden, unangemessene Säuberung oder besondere Gebrauchskonditionen (z.B. Anwendung bei Regen oder Schnee) gemindert werden; ein isolierender Helm darf nicht alleine angewendet werden, es muss zusätzlich weitere isolierende Schutzausrüstung verwendet werden, je nach mit dem Arbeitseinsatz verbundenen Risiken; ein isolierender Helm darf nicht in Situationen zum Einsatz kommen, in denen die Gefahr einer Isolierungs-minderung besteht.

**9) AUFBEWAHRUNG / TRANSPORT / SÄUBERUNG.** Beachten Sie zusätzlich zu den folgenden Anweisungen was in den allgemeinen Anweisungen angegeben ist (Absätze 13-14). Das Gerät wird normalerweise in einem Pappkarton mit Herstelleretikette des Herstellers geliefert. **Achtung!** Transport- und Lagerbedingungen sind ein wichtiger Faktor für die Aufrechterhaltung der elektrischen und mechanischen Leistung des Geräts. **Achtung!** Bei einer Temperatur zwischen 5°C und 35°C lagern. **Achtung!** Wenn das Gerät verschmutzt oder kontaminiert ist (Öl, Teer, Lack usw.), muss die äußere Oberfläche sorgfältig gemäß den Anweisungen (allgemeine Anweisungen / Absatz 13) gereinigt werden.

**10) ERSATZTEILE/ZUBEHÖR** (Abb. 14). Dieses Produkt ist kompatibel mit der folgenden Zubehöre: Gehörschutzhalterungen für schnelles Einhängen, Stirnlampe. **Achtung!** Die Vereinbarkeit bevor Benutzung überprüfen. Dieses Produkt ist nur kompatibel mit der spezifischen Ersatzteile und der Zubehöre wie folgt: Visiere VISOR A (Ref. Nr. 6X9300A), VISOR A-F (Ref. Nr. 6X9301A); Kopf und Rückenpolsterung (Ref. Nr. 6X929KIT02); Aufhängung Riemen innen / Netz Hinterkopf / Kopfband (Ref. Nr. 6X929KIT01 / 6X931KIT01); Clip Stirnlampe (Ref. Nr. 6X929KIT03); rückstrahlende Aufkleber (Ref. Nr. 6X929KIT04).

**10.1 - Anbringung Visier.** Anbringen und Entfernen des Sichtschutzes Visor A und Visor A-F gemäß den dargestellten Angaben (Abb.9.1÷9.3). Der Sichtschutz besitzt zwei Positionen: geöffnet (Abb.9.4) oder geschlossen (Abb.9.5).

**10.2 - Austausch der Innenaufhängungen.** 1) Die Clips für die Stirnlampe entfernen, dazu auf den inneren Hebel drücken und den Clip wie dargestellt wegdrücken (Abb. 10.1). 2) Die inneren, vorderen und hinteren Clips entfernen, dazu auf die äußeren Hebel drücken und wie abgebildet entfernen (Abb. 10.2). 3) Die zentralen Innenclips entfernen, wie abgebildet herausdrücken (Abb. 10.2). 4) Die Ersatzaufhängung für das Helminnere in die Schale einlegen, die vorderen, hinteren und zentralen Clips in die korrekte Position eindrücken. 5) Die Clips für die Stirnlampe (die bereits bestehenden oder Ersatzteile) in die dafür vorgesehenen Stellen einfügen, bis sie in Position gerückt sind. **Achtung!** Sicherstellen, dass alle Clips wie abgebildet korrekt fixiert sind (Abb. 1.3).

**10.3 - Austausch der Stirnlampenclips.** Den Anweisungen im Absatz 10.2 gemäß der Punkte 1 und 5 folgen.

**10.4 - Installation / Ersetzung von Polsterungen.** (Fig. 8) Führen Sie die Installation wie gezeigt.



Las instrucciones de uso de este dispositivo están constituidas por una parte general y una específica, ambas deben leerse cuidadosamente antes del uso. **¡Atención!** Este folio presenta sólo las instrucciones específicas.

**INSTRUCCIONES ESPECÍFICAS EN 397 / EN 50365 / EN 12492.**

Esta anotación incluye las informaciones necesarias para el uso correcto del siguiente producto/s: cascos Aries, Aries Air e Aries Tree (Fig. 1). El modelo Aries es un casco acorde a la norma EN 397 e EN 50365, pensado para proteger de la caída de objetos desde el alto y de riesgos eléctricos en ambitos laborales (trabajos con cuerdas, trabajos de altura y verticales, trabajos en obras). El modelo Aries Air es un casco aireado conforme con la norma EN 397, pensado para la protección de caídas de objetos desde el alto en ambito laboral (trabajos con cuerdas, trabajos de altura y verticales, trabajos en obras). El modelo Aries Tree es un casco aireado conforme con la norma EN 12492, pensado para alpinismo, tree climbing y rescate de montaña.

**1) ÁMBITO DE APLICACIÓN.** Este producto es un dispositivo de protección individual (P.P.E.) cumple con el Reglamento (UE) 2016/425. EN 397:2012- Cascos de protección para la industria. La norma EN 397 prevee las siguientes opciones (Fig. A, punto (N): A) Protección contra los impactos y la penetración hasta -30°C; B) Resistencia a la deformación lateral; C) Protección frente a contactos accidentales con elementos conductores en tensión con voltaje de hasta 440 V CA; D) Protección contra las salpicaduras de metal fundido. EN 50365:2002- Cascos eléctricamente aislantes para trabajos en instalaciones de baja tensión. EN 12492:2012- Equipos de montañismo. Cascos para montañeros. **¡Atención!** Comprobar las normativas y los requisitos opcionales con los cuales cumple el casco que se utilice (Fig.1). **¡Atención!** Por este producto es obligatoria una inspección periódica detallada (instrucciones generales - paragrafo 8). **¡Atención!** Como previsto por el Reglamento UE el modelo Aries es un D.P.I. de tercer nivel: Por lo tanto la fabricación del mismo está sujeta a un control anual y en el marcado sepuede leer el número del organismo pertinente de referencia.

**1.1 - Resistencia del barboquejo.** La norma EN 12492 establece que el barboquejo tiene que tener una resistencia de 50 daN para permitir que el casco permanezca colocado en la cabeza en el caso de caída. La norma EN 397 establece en cambio que el barboquejo tiene que tener una resistencia de entre 15 daN y 25 daN para reducir el riesgo de estrangulamientos.

**2) ORGANISMOS NOTIFICADOS.** Consulten la leyenda en las instrucciones generales (sección 9 / tabla D): M5; N1.

**3) NOMENCLATURA (Fig. 4).** A) Carcasa exterior. B) Orificios de ventilación. C) Clips para linternas frontales. D) Correas de fijación. E) Separadores de regulación del barboquejo. F) Contorno de cabeza. G) Hebilla de cierre y apriete del barboquejo. H) Hebilla para de desenganche automático entre 15 y 25 daN. I) Alojamiento para la instalación de la pantalla de protección. L) Ranuras para la instalación de protectores auditivos de enganche rápido. M) Ruleta de regulación del contorno de cabeza. N) Etiqueta. O) Acolchado. P) Malla occipital.

**3.1 - Materiales principales.** Consulten la leyenda en las instrucciones generales (sección 2.4): 7; 8; 9; 10. Leyenda de las partes (Fig. 2): A) Clips para linternas frontales; B) Carcasa; C) Acolchado; D) Correas; E) Contorno de cabeza.

**4) MARCADO.** Números/letras sin título: consulten la leyenda en las instrucciones generales (párrafo 5).

**4.1 - General (Fig. 3).** Indicaciones: 1; 2; 3; 4; 6; 7; 8; 11; 12; 18; 30) Indicación de que el equipo cumple con el requisito opcional de las normas EN 397 o EN 12492 de protección frente a los impactos y la penetración hasta -30°C; 31) Peso del producto; 32) Indicación de que el equipo cumple con el requisito opcional de la norma EN 397 de resistencia a la deformación lateral; 33) Indicación de que el equipo cumple con el requisito opcional de la norma EN 397 de protección frente a contactos accidentales con elementos conductores en tensión con voltaje de hasta 440 V CA; 34) Indicación de que el equipo cumple con el requisito opcional de la norma EN 397 de protección contra las salpicaduras de metal fundido; 35/36) Símbolo y marcado que indican que el producto cumple con la normativa EN 50365 clase 0, de protección frente a riesgos eléctricos; 37/38) Zona escribible para identificación del dispositivo.

**4.2 - Trazabilidad (Fig. 3).** Indicaciones: T2; T8; T9.

**5) CONTROLES.** Además de las inspecciones siguientes, respetar lo que es indicado en las instrucciones generales (paragrafo 3). Antes de cada utilización comprobar que: todas las partes del dispositivo estén intactas, que no estén dañadas y que estén correctamente fijadas juntas. **Atención!** A causa de un fuerte golpe se pueden crear daños internos al casco no visibles a simple vista que pueden reducir notablemente la capacidad de absorción y la resistencia de éste; por este motivo es necesario sustituir el casco después de haber sufrido un fuerte impacto.

**6) INSTRUCCIONES PARA EL USO.** Para garantizar una protección adecuada, el casco debe ser de la justa dimensión y regulado en base a la talla de la cabeza del usuario (Fig. 5). **Atención!** No utilizar un casco que no se consiga regular correctamente. En tal caso sustituirlo con otro de talla o modelo diversos.

**6.1 - Posicionamiento y regulación.** Alargar la cinta de ajuste de contorno cabeza utilizando roldana de regulación (Fig. 5.1), una vez colocado el casco sobre la cabeza y la roldana a la altura de la nuca (Fig. 5.2). Manipularlo para au-

mentar o reducir el giro de la circunferencia hasta encontrar la medida adecuada (Fig. 5.3-5.4). Regular la posición vertical del contorno cabeza haciendo que las correas se deslicen más o menos en sus respectivas sedes. Mover los reguladores hacia adelante/atrás del barboquejo de forma que el casco calce a la perfección (Fig. 5.5). Los reguladores hacia adelante/atrás del barboquejo deben quedar por debajo de las orejas del usuario. Atar la hebilla con sistema de cierre rápido : se debe oír un click que indica el correcto cierre (Fig. 5.6). Apretar el barboquejo para aumentar la estabilidad del casco. Tirar la correa de la hebilla del barboquejo para verificar el correcto cierre (Fig. 5.7). Para quitar el casco apretar las aletas laterales de la hebilla de cierre. **¡Atención!** Si es necesario, es posible ajustar la altura del cintillo a dos posiciones, siguiendo las instrucciones indicadas (Fig. 12). **Atención!** Verificar que todas las correas que unen el sistema de regulación del casco a la carcasa estén en tensión (Fig. 7.1÷7.4). Una correcta regulación de todos los parámetros consiente un mayor confort e impide la pérdida accidental del casco: Los movimientos laterales, adelante y atrás, deben ser reducidos al mínimo.

**7) ADVERTENCIAS GENERALES.** El casco sirve para proteger la cabeza del usuario de objetos que caen desde el alto y del impacto fortuito con eventuales obstáculos. Utilizar el casco reduce en manera considerable los riesgos derivados de la práctica de actividades en altura pero no los excluye completamente, por ésto, debe estar asociado a un comportamiento prudente y consciente. En el caso de golpes con impactos superiores a los estándares para los cuales ha sido pensado y homologado, el casco, absorberá la máxima cantidad de energía posible deformándose o incluso rompiéndose.

**7.1 - Precauciones de uso.** De acuerdo con los estándares de seguridad para los cuales ha sido fabricado, el casco puede estropearse si se ve sometido a compresiones elevadas. Por lo tanto, es imprescindible evitar: provocar impactos intencionados por cualquier motivo; utilizar el casco como asiento; meter el casco aplastándolo dentro de una mochila muy llena.

**8) ADVERTENCIAS EN 50365.** El modelo Aries cumple con la normativa EN 50365 clase 0, para la protección frente a riesgos eléctricos: tensión nominal máxima de 1500 V en CC o 1000 V en CA. Antes del uso: comprobar que la tensión nominal que pueda darse en el ambiente de trabajo no exceda los límites indicados anteriormente. Atención: La protección eléctrica ofrecida por el casco puede ser reducida debido a envejecimiento, daños mecánicos o químicos, limpieza inapropiada o particulares condiciones de uso (p. ej. uso bajo lluvia o nieve); un casco de aislamiento no debe utilizarse solo; al contrario, es necesario utilizar también otros equipos de protección aislantes conforme a los riesgos que conlleva el trabajo; un casco de aislamiento no debe utilizarse en situaciones donde las propiedades de aislamiento puedan verse parcialmente reducidas.

**9) ALMACENAMIENTO / TRANSPORTE / LIMPIEZA.** Además de las instrucciones dadas a continuación, respetar lo indicado en las instrucciones generales (párrafos 13-14). El dispositivo normalmente se entrega embalado en una caja de cartón con la etiqueta de identificación del fabricante. **¡Atención!** Las condiciones de transporte y almacenamiento son un factor importante para mantener el rendimiento eléctrico y mecánico del dispositivo. **¡Atención!** Almacenar a una temperatura entre 5°C y 35°C. **¡Atención!** Si el dispositivo se ensucia o se contamina (aceite, alquitrán, pintura, etc.), la superficie externa debe limpiarse a fondo de acuerdo con las instrucciones (instrucciones generales / párrafo 13).

**10) PIEZAS DE REPUESTO / ACCESORIOS (Fig. 14).** Este producto compatible con los accesorios siguientes: auriculares de enganche rápido; pilas frontales. **¡Atención!** Verificar su compatibilidad antes de usarlos. Este producto es compatible solo con las piezas de repuesto y accesorios específicos que se enumeran a continuación: pantallas de protección VISOR A (No. de ref. 6X9300A), VISOR A-F (No. de ref. 6X9301A); acolchado de cabeza y posterior (No. de ref. 6X929KIT02); correas del arnés interior / nuca / contorno de cabeza (No. de ref. 6X929KIT01 / 6X931KIT01); clips para frontales (No. de ref. 6X929KIT03); adhesivos reflectantes (No. de ref. 6X929KIT04).

**10.1 - Instalación de la pantalla de protección.** Instalar y desmontar las pantallas Visor A y Visor A-F respetando la dirección de inserción / desmontaje que se muestra (Fig.9.1÷9.3). La pantalla puede quedarse en dos posiciones: abierta (Fig.9.4) o cerrada (Fig.9.5).

**10.2 - Sustitución del sistema de correas interior.** 1) Retirar los clips de soporte de la linterna actuando sobre el enganche de cada uno de ellos en el interior y empujando, como se muestra (Fig. 10.1). 2) Retirar los clips anteriores y posteriores del arnés en el interior, actuando sobre los enganches exteriores de cada uno de ellos y empujando, como se muestra (Fig. 10.2). 3) Retirar los clips medianos del arnés en el interior, tirando hacia el exterior como se muestra (Fig. 10.2). 4) Utilizando el arnés de recambio, colocar sus clips anteriores, posteriores y medianos dentro de la carcasa hasta que cada uno encajen en su posición. 5) Colocar los clips para la linterna frontal (los que había o aquellos de repuesto) en el alojamiento dedicado hasta que cada uno encaje en su posición. **¡Atención!** Verificar que todos los clips estén fijados correctamente como se muestra en la figura (Fig. 13).

**10.3 - Sustitución de los clips para linternas frontales.** Llevar a cabo las operaciones explicadas en el párrafo 10.2 en los puntos 1 y 5.

**10.4 - Instalación / sustitución del acolchado.** (Fig. 8) Realice la instalación como se muestra.

Instrukcja użytkowania tego urządzenia składa się z instrukcji ogólnej i szczegółowej i obie muszą być uważnie przeczytane przed użyciem. **Uwaga!** Niniejsza nota stanowi tylko instrukcję szczegółową.

#### **INSTRUKCJA SZCZEGÓŁOWA EN 397 / EN 50365 / EN 12492.**

Niniejsza nota zawiera informacje niezbędne do prawidłowego używania następujących produktów: kaski Aries, Aries Air and Aries Tree - Baran, Baran Air i Baran Drzewo (Rys. 1). Hełm Aries - Baran jest zgodny z normami EN 397 i EN 50365 i został opracowany z myślą o ochronie przed spadającymi przedmiotami i zagrożeniami elektrycznymi w przemyśle (prace z dostępem do lin, prace na wysokości i na placach budowy). Hełm Aries Air - Baran Powietrze to wentylowany hełm zgodny z normą EN 397, opracowany w celu ochrony przed spadającymi przedmiotami w przemyśle (prace z dostępem do lin, prace na wysokości i na placach budowy). Hełm Aries Tree - Baran Drzewo to wentylowany hełm zgodny z normą EN 12492, opracowany do wspinaczki górskiej, wspinaczki na drzewa i ratownictwa górskiego.

#### **1) ZAKRES ZASTOSOWANIA.**

Ten produkt jest środkiem ochrony indywidualnej (ŚOI) chroniącym przed upadkiem z wysokości; jest on zgodny z rozporządzeniem (UE) 2016/425. EN 397: 2012 - Przemysłowe hełmy ochronne. Norma EN 397 przewiduje również następujące opcjonalne wymagania (Rys. A, punkt N): A) Ochrona przed uderzeniami i penetracją wgląd do -30 ° C; B) Odporność na odkształcenie boczne; C) Ochrona przed przypadkowym kontaktem z przewodami pod napięciem do 440 V AC; D) Ochrona przed rozpryskami stopionego metalu. EN 50365: 2002- Hełmy elektroizolacyjne do stosowania w instalacjach niskiego napięcia. EN 12492:2012 - Sprzęt alpinistyczny / Kotwice cierne. **Uwaga!** Sprawdź standardy i opcjonalne wymagania, które spełnia Twój kask (Rys. 1). Uwaga! Produkt ten wymaga dokładnej kontroli okresowej (instrukcja ogólna / paragraf 8). Uwaga! Zgodnie z rozporządzeniem UE, model Baran jest kategorii III PPE: w konsekwencji produkcja takich PPE podlega corocznej kontroli, a na oznakowaniu widnieje numer identyfikacyjny jednostki notyfikowanej uczestniczącej w procedurze.

**1.1 - Wytrzymałość paska podbródkowego.** Norma EN 12492 wymaga, aby pasek podbródkowy miał wytrzymałość 50 daN, aby utrzymać kask na głowie w razie upadku. Zamiast tego norma EN 397 wymaga, aby pasek podbródkowy miał wytrzymałość pomiędzy 15 daN a 25 daN, aby zmniejszyć ryzyko uduszenia.

#### **2) JEDNOSTKI NOTYFIKOWANE.**

Należy zapoznać się z legendą w instrukcji ogólnej (paragraf 9 / tabela D): M5; N1.

#### **3) NAZEWNICTWO (Rys. 4).**

A) Powłoka zewnętrzna. B) Otwory wentylacyjne. C) Klipsy do montażu reflektorów; D) Pasy mocujące; E) Regulacja elementów prowadzących pasek podbródkowy; F) Opaska na głowę; G) Podpinka/klamra mocująca pasek podbródkowy; H) Klamra do automatycznego zwolnienia od 15 do 25 daN. I) Szczeliny do montażu daszka przyłbicy. J) Szczeliny do montażu wtykowych ochronników słuchu. M) Pokrętko regulacji pałąka/opaski na głowę. N) Etykieta. O) Podszycie - Padding. P) Siatka polityczna.

**3.1 - Główne materiały.** Należy zapoznać się z legendą w instrukcji ogólnej (paragraf 2.4): 7; 8; 9; 10. Legenda dla części (Rys. 2): A) Klipsy do montażu reflektorów; B) Obudowa/osłona; C) Wyściółka; D) Pasy; E) Opaska na głowę.

#### **4) OZNACZENIA.**

Numery/litery bez podpisu: należy zapoznać się z legendą w instrukcji ogólnej (paragraf 5).

**4.1 - Ogólne** (rys. 3). Wskazania: 1; 2; 3; 4; 6; 7; 8; 11; 12; 18; 30) Oświadczenie wskazujące, że urządzenie spełnia opcjonalny wymóg normy EN 397 lub EN 12492 w zakresie ochrony przed uderzeniami i penetracją wgląd do -30 ° C; 31) waga produktu; 32) Oświadczenie wskazujące, że urządzenie spełnia opcjonalne wymagania normy EN 397 dotyczące odporności na odkształcenie boczne; 33) Oświadczenie wskazujące, że urządzenie spełnia opcjonalne wymagania normy EN 397 w zakresie ochrony przed przypadkowym kontaktem z przewodami pod napięciem, które mogą dochodzić do 440 V AC; 34) Oświadczenie wskazujące, że urządzenie spełnia opcjonalne wymagania normy EN 397 dotyczące ochrony przed rozpryskami stopionego metalu; 35/36) Symbol i oświadczenie wskazujące, że urządzenie spełnia normę EN 50365 klasy 0 w zakresie ochrony przed zagrożeniami elektrycznymi; 37/38) Obszar do wypełnienia wraz z identyfikacją urządzenia.

**4.2 - Identyfikowalność** (rys. 3). Wskazania: T2; T8; T9.

#### **5) KONTROLE.**

Oprócz kontroli wskazanych poniżej, należy postępować zgodnie z instrukcją ogólną (paragraf 3).

Przed każdym użyciem sprawdź, czy: wszystkie części urządzenia są nienaruszone, nie są uszkodzone i są prawidłowo połączone. **Uwaga!** Po gwałtownym uderzeniu może dojść do wewnętrznego uszkodzenia kasku, które nie jest widoczne gołym okiem. Może to znacznie zmniejszyć siłę i zdolność pochłaniania

energii kasku: z tego powodu kask należy zawsze wymienić po gwałtownym uderzeniu.

#### **6) INSTRUKCJE UŻYTKOWANIA.**

Aby zapewnić odpowiednią ochronę, kask musi mieć odpowiedni rozmiar i być dopasowany do głowy użytkownika (Rys. 5). **Uwaga!** Nie używaj kasku, jeśli nie można go właściwie wyregulować. Jeśli tak się stanie, zastąp go hełmem o innym rozmiarze / innym modelu.

**6.1 - Pozycjonowanie i regulacja.** Otwórz pałąk/opaskę, obracając pokrętko regulacyjne (Rys. 5.1) i ustaw kask na głowie, tak aby pokrętko regulacyjne pałąka znajdowało się na karku (Rys. 5.2). Obracaj pokrętko regulacyjne, aby zwiększyć lub zmniejszyć obwód, aż osiągniesz optymalny rozmiar (Rys. 5.3-5.4). Dostosuj pozycję pałąka w pionie, przesuując go w górę lub w dół wzdłuż pasków. Wsuń separator regulacji podbródka do przodu i do tyłu wzdłuż paska tak, aby kask był idealnie dopasowany (Rys. 5.5). Separatory powinny być ustawione tak, aby znajdowały się poniżej uszu użytkownika. Zamknij klamrę szybkiego zwalniania: usłyszysz „kliknięcie”, gdy klamra jest prawidłowo zamknięta (Rys. 5.6). Zaciśnij pasek pod brodą, aby lepiej przylegał kask. Aby sprawdzić, czy klamra jest prawidłowo zamknięta, pociągnij pasek pod brodą, jak pokazano (Rys. 5.7). Aby zdjąć hełm, popchnij boczne zaczepy klamry zamykającej. **Uwaga!** W razie potrzeby wysokość pałąka/opaski można ustawić w dwóch różnych pozycjach, zgodnie z instrukcjami (pokazanymi na Rys. 12). Uwaga! Upewnij się, że między systemem regulacji a osłoną nie ma luźnych odcinków paska (Rys. 7.1 ÷ 7.4). Prawidłowa regulacja wszystkich pasków zapewnia większy komfort podczas użytkowania i zapobiega przypadkowemu wypadnięciu hełmu: ruch boczny oraz ruch do przodu i do tyłu muszą być zminimalizowane.

#### **7) OSTRZEŻENIA.**

Kaski te chronią głowę użytkownika przed spadającymi z góry przedmiotami i uderzeniem w przeszkoły. Noszenie kasku znacznie zmniejsza ryzyko związane z czynnościami na wysokości, ale nie eliminuje ich całkowicie, dlatego użytkownik powinien zawsze zachowywać się ostrożnie i ze świadomością konsekwencji swoich działań. Jeśli uderzenia są bardziej gwałtowne niż podano w normach, dla których hełm został opracowany i homologowany, hełm odkształci się, aby pochłonąć maksymalną możliwą ilość energii, przy ekstremalnym obciążeniu skutkującym możliwym pęknięciem hełmu.

**7.1 - Instrukcje użytkowania.** Zgodnie z normami bezpieczeństwa, z którymi został zbudowany, hełm może ulec uszkodzeniu, jeżeli zostaną na niego wywierane duże siły ściskające. Dlatego absolutnie konieczne jest unikanie: celowego narażenia hełmu na uderzenie, z jakiegokolwiek powodu; np. gdy za pomocą hełmu próbujemy usiąść na nim; wciskając kask do plecaka lub próbując dopasować go do plecaka, który jest już o wiele za duży.

#### **8) OSTRZEŻENIA EN 50365.**

Model Aries - Baran jest zgodny z normą EN 50365 klasy 0 w zakresie ochrony przed zagrożeniami elektrycznymi: maksymalne napięcie znamionowe to 1500 V DC lub 1000 V AC. Przed każdym użyciem: upewnij się, że napięcie znamionowe wykryte w środowisku pracy nie przekracza wskazanych powyżej limitów. Uwaga: ochrona elektryczna zapewniana przez kask może zostać zmniejszona z powodu starzenia się, uszkodzeń mechanicznych lub chemicznych, niewłaściwego czyszczenia lub szczególnych warunków podczas użytkowania (np. Podczas deszczu lub śniegu); hełm izolacyjny nie może być używany samodzielnie: należy również stosować inne ochronne urządzenia izolacyjne odpowiednio do ryzyka związanego z pracą; izolowanego hełmu nie należy używać w sytuacjach, w których istnieje ryzyko częściowego zmniejszenia jego właściwości izolacyjnych.

#### **9) przechowywanie / transport / czyszczenie.**

Oprócz instrukcji podanych poniżej postępuj zgodnie z instrukcjami ogólnymi (paragrafy 13-14). Zwykle urządzenie jest dostarczane zapakowane w kartonowe pudełko z etykietą identyfikacyjną producenta. **Uwaga!** Warunki transportu i przechowywania są ważnym czynnikiem dla utrzymania wydajności elektrycznej i mechanicznej urządzenia. Uwaga! Przechowywać w temperaturze od 5 ° C do 35 ° C. Uwaga! Jeżeli urządzenie zostanie zabrudzone lub zanieczyszczone (olej, smoła, farba itp.), to powierzchnię zewnętrzną należy dokładnie wyczyścić, zgodnie z instrukcją (instrukcje ogólne / paragraf 13).

#### **10) CZĘŚCI ZAMIENNE / AKCESORIA (Rys. 14).**

Ten produkt jest kompatybilny z następującymi akcesoriami: zabezpieczenia słuchu z szybkim zaczepieniem, reflektory. **Uwaga!** Przed użyciem należy sprawdzić jego kompatybilność. Ten produkt jest kompatybilny tylko z częściami zamiennymi i szczególnymi akcesoriami wymienionymi poniżej: daszki VISOR A (nr ref. 6X9300A), VISOR A-F (nr ref. 6X9301A); wyściółka głowy i z tyłu (nr kat. 6X929KIT02 wewnętrzny system zawieszenia taśmy / pasek polityczny / opaska na głowę (nr kat. 6X929KIT01 / 6X931KIT01); klipsy do montażu reflektorów (nr kat. 6X929KIT03); naklejki odbłaskowe (nr kat. 6X929KIT04).

**10.1 - Instalowanie daszka/wizjera.** Zamontować i zdemontować daszek A i daszek A-F, mając na uwadze pokazany kierunek wkładania / wyjmowania (Rys. 9.1 ÷ 9.3). Przyłbicę/daszek można utrzymywać w dwóch pozycjach: w górę (Rys. 9.4) lub w dół (Rys. 9.5).

**10.2 - Wymiana wewnętrznego układu zawieszenia na taśmie, temblaku.** 1) Usuń zaciski reflektorów na kasku za pomocą każdego zaczepu wewnętrznego



i wyciągnij je tak, jak pokazano (Rys. 10.1). 2) Zdejmij z wewnętrznych klipsów, z przodu i z tyłu, działając na każdy zewnętrzny zaczepek i wyciągając go tak, jak pokazano (Rys. 10.2). 3) Wyjmij z centralnych klipsów wewnętrznych, wyciągając je tak, jak pokazano (Rys. 10.2). 4) Wymień wewnętrzny system zawieszenia taśmy za pomocą systemu zapasowego i wkładając przednie, tylne i środkowe zaczepek w obudowę, aż się zablokują. 5) Włóż klipsy do montażu reflektorów (wcześniej usunięte lub zastępcze) w dedykowanych gniazdach, aż zablokują się na swoim miejscu. **Uwaga!** Upewnij się, że wszystkie klipsy są poprawnie zainstalowane tak, jak pokazano (Rys. 13).

**10.3 - Wymiana klipsów reflektorów.** Postępuj zgodnie z instrukcjami z pkt 10.2 pkt 1 i 5.

**10.4 - Montaż / wymiana wyściółki.** (Rys. 8) Przeprowadź instalację zgodnie z ilustracją.

As instruções para o uso deste dispositivo consistem de uma instrução geral e de uma específica e ambas devem ser lidas cuidadosamente antes do uso. **Atenção!** Esta folha constitui apenas a instrução específica.

**INSTRUÇÕES ESPECÍFICAS EN 397 / EN 50365 / EN 12492.**

Esta nota contém as informações necessárias para o uso correto do(s) seguinte(s) produto(s): Capacetes Aries, Aries Air e Aries Tree (Fig. 1). O modelo Aries é um capacete em conformidade com EN 397 e EN 50365, desenvolvido para proteção contra queda de objetos e riscos elétricos em ambientes industriais (trabalho em corda, trabalho em altura, trabalho em canteiro de obras). O modelo Aries Air é um capacete ventilado em conformidade com a norma EN 397, desenvolvido para proteção contra queda de objetos no setor industrial (corda, trabalho em altura, trabalho em canteiro de obras). O modelo Aries Tree é um capacete ventilado em conformidade com EN 12492, desenvolvido para alpinismo, escalada em árvores e resgate em montanha.

**1) CAMPO DE APLICAÇÃO.**

Este produto é um equipamento de proteção individual (E.P.I.); ele está em conformidade com o regulamento (UE) 2016/425. EN 397: 2012 - Capacetes de proteção de segurança industrial. A norma EN 397 também fornece os seguintes requisitos opcionais (Fig. A, item N): A) Proteção contra impacto e penetração até -30 ° C; B) Resistência à deformação lateral; C) Proteção contra contacto acidental com condutores sob tensão que podem atingir 440 V de corrente alternada; D) Proteção contra projeções de metal em fusão. EN 50365: 2002 - Capacetes eletricamente isolantes para uso em instalações de baixa tensão. EN 12492: 2012 - Equipamento de montanhismo: capacetes para montanhistas. **Atenção!** Verifique as normativas e as extensões opcionais para as quais o capacete adquirido foi certificado (Fig. 1). **Atenção!** Para este produto, uma verificação periódica completa é obrigatória (instruções gerais / parágrafo 8). **Atenção!** Conforme previsto no regulamento da UE, o modelo Aries é um EPI de terceira categoria; conseqüentemente, a sua produção está sujeita a controle anual e a marcação indica o número do órgão notificado relevante.

**1.1 - Resistência jugular.** A norma EN 12492 estipula que a jugular tenha uma resistência de 50 daN para permitir que o capacete permaneça na cabeça em caso de queda. A norma EN 397 estabelece que a jugular tenha uma resistência entre 15 daN e 25 daN para reduzir o risco de estrangulamento.

**2) ÓRGÃOS NOTIFICADOS.**

Consultar a legenda nas instruções gerais (parágrafo 9 / tabela D): M5; N1.

**3) NOMENCLATURA** (Fig. 4). A) Calota externa. B) Furos de ventilação C) Grampo porta-lâmpada D) Fixação da fita E) Divisores de ajuste jugular. F) Faixa para a cabeça. G) Fivela de fechamento e aperto da jugular. H) Fivela de liberação automática entre 15 e 25 daN. I) Alojamentos para instalação da viseira. J) Alojamentos para instalação fones de ouvido de engate rápido. M) Manípulo de regulação da faixa de cabeça N) Etiqueta. O) Revestimento. P) Rede embaixo da nuca.

**3.1 - Principais materiais.** Consultar a legenda nas instruções gerais (parágrafo 2.4): 7; 8; 9; 10. Legenda das partes (Fig. 2): A) Clipe porta-lâmpada; B) Calota; C) revestimento; D) Fitas; E) Faixa da cabeça.

**4) MARCAÇÃO.**

Números/letras sem legenda: consultar a legenda nas instruções gerais (parágrafo 5).

**4.1 - Geral** (Fig. 3). Indicações: 1; 2; 3; 4; 6; 7; 8; 11; 12; 18; 30) Mensagem que indica que o dispositivo está em conformidade com a extensão adicional das normas EN 397 ou EN 12492 para a proteção contra impactos e penetração até -30 ° C; 31) Peso do produto; 32) Mensagem que indica que o dispositivo está em conformidade com a norma EN 397 para a resistência à deformação lateral; 33) Mensagem que indica que o dispositivo está em conformidade com a norma EN 397 para a proteção contra o contacto acidental com os condutores sob tensão que possam atingir 440 V de corrente alternada; 34) Mensagem que indica que o dispositivo está em conformidade com a extensão adicionada da norma EN 397 para a proteção contra as projeções de metal em fusão; 35/36) Símbolo e mensagem que indica que o produto está em conformidade com a normativa EN 50365 classe 0, para a proteção contra riscos elétricos; 37/38) Área que pode ser preenchida para a identificação do dispositivo.

**4.2 - Rastreabilidade** (Fig. 3). Indicações: T2; T8; T9.

**5) CONTROLES.**

Além dos controles indicados abaixo, respeite as indicações nas instruções gerais (parágrafo 3). **Antes de cada uso verifique se:** todas as partes do dispositivo estão íntegras, se há danos e se estão bem fixadas entre si. **Atenção!** Após um forte impacto podem ser criados danos internos no capacete, não visíveis a olho nu, o que pode reduzir significativamente a capacidade de absorção e a resistência do produto, razão pela qual é necessário substituí-lo depois de um forte impacto.

**6) INSTRUÇÕES DE USO.** Para garantir a proteção adequada, o capacete deve ter dimensões adequadas e estar ajustado de acordo com o tamanho da cabeça do utilizador (Fig. 5). **Atenção!** Não use um capacete que não possa ser ajustado corretamente. Neste caso, substitua-o por outro de tamanho ou modelo diferente.

**6.1 - Posicionamento e regulação.** Alargue a faixa de cabeça girando correta-

mente o manípulo de ajuste (Fig. 5.1) e coloque o capacete na cabeça de modo que o manípulo de regulação esteja nas proximidades da nuca (Fig. 5.2). Atue sobre o mesmo para aumentar ou diminuir a medida da circunferência até encontrar a posição ideal (Fig. 5.3-5.4). Regule a posição vertical da faixa de cabeça, deslizando as fitas, mais ou menos, no interior dos respetivos alojamentos. Ajuste os separadores de regulação da jugular para frente e para trás de modo que o capacete se encaixe perfeitamente (Fig. 5.5). Considere que os separadores devem ser colocados abaixo das orelhas do utilizador. Aperte a fivela de fechamento com engate rápido: deverá ouvir o clique de fechamento correto (Fig. 5.6). Aperte a jugular para aumentar a estabilidade do capacete. Puxe a alça da tira do queixo com fivela para verificar o fechamento correto (Fig. 5.7). Para remover o capacete, pressione as abas laterais da fivela de fechamento. **Atenção!** Em caso de necessidade é possível regular a altura da faixa em redor da cabeça seguindo as instruções indicadas. (Fig. 12). **Atenção!** Verifique se existem áreas não tensionadas entre o sistema de regulação e a calota (Fig. 7.1÷7.4). A correta regulação de todos os parâmetros permite maior conforto de uso e impede a perda acidental do capacete: os movimentos laterais, para a frente e para trás, devem ser reduzidos ao mínimo.

**7) AVISOS GERAIS.** Os capacetes são usados para proteger a cabeça do utilizador contra queda de objetos e impacto em obstáculos. O uso do capacete reduz consideravelmente os riscos decorrentes da prática de atividades em altura, mas não devem ser excluídos completamente, portanto, devem ser sempre associado ao comportamento prudente e consciente. Em caso de colisões com valores superiores ao padrão para o qual foi desenvolvido e homologado, o capacete vai absorver a quantidade máxima de energia possível deformando ou, em casos extremos, até à rutura.

**7.1 - Precauções de uso.** Em conformidade com as normas de segurança para as quais foi fabricado, o capacete pode ser danificado se submetido a altas compressões. Por isso, é essencial evitar: impactos intencionais por qualquer motivo; usar o capacete como assento; esmagar o capacete em uma mochila cheia.

**8) ADVERTÊNCIAS EN 50365.** O modelo Aries está em conformidade com a EN 50365 classe 0, para proteção contra riscos elétricos: tensão nominal máxima de 1500 V em corrente contínua ou 1000 V em corrente alternada. Antes de usar: verifique se a tensão nominal no ambiente de trabalho excede os limites acima indicados. Atenção: a proteção elétrica do capacete pode ser reduzida devido ao envelhecimento, danos mecânicos ou químicos, limpeza inadequada ou condições particulares de uso (por exemplo, uso na chuva ou neve); um capacete isolante não pode ser usado sozinho, mas é necessário usar outros dispositivos de proteção isolante, dependendo dos riscos inerentes ao trabalho; um capacete isolante não deve ser usado em situações onde haja o risco de redução parcial de suas propriedades isolantes.

**9) ARMAZENAMENTO / TRANSPORTE / LIMPEZA.** Além das instruções abaixo, respeite as indicações presentes nas instruções gerais (parágrafos 13-14). O dispositivo é normalmente entregue embalado em uma caixa de papelão com a etiqueta do fabricante. **Atenção!** Condições de transporte e armazenamento são um fator importante na manutenção do desempenho elétrico e mecânico do dispositivo. **Atenção!** Armazenar a uma temperatura entre 5 ° C e 35 ° C. **Atenção!** Se o dispositivo ficar sujo ou contaminado (óleo, alcatrão, tinta, etc.), a superfície externa deve ser cuidadosamente limpa de acordo com as instruções (instruções gerais / parágrafo 13).

**10) PEÇAS DE REPOSIÇÃO/ACESSÓRIOS** (Fig. 14). Este produto é compatível com os seguintes acessórios: ones de ouvido de engate rápido; lâmpadas dianteiras. **Atenção!** Verifique a compatibilidade antes do uso. Este produto é compatível somente com as peças sobressalentes e acessórios específicos listados abaixo: Viseira VISOR A (Ref. No. 6X9300A), VISOR AF (Ref. No. 6X9301A); revestimento em redor da cabeça e traseiro (Ref. No. 6X929KIT02); arnês interno fitas/embaixo da nuca/ao redor da testa (Ref. No. 6X929KIT01 / 6X931KIT01); clip porta-lâmpada (Ref. No. 6X929KIT03); adesivos refletores (Ref. No. 6X929KIT04).

**10.1 - Instalação da viseira.** Instale e remova as viseiras Visor A e Visor AF respeitando a direção de inserção/extração mostrada (Fig. 9.1÷9.3). A viseira pode ser mantida em duas posições: aberta (Fig. 9.4) ou fechado (Fig. 9.5).

**10.2 - Substituição da interna.** 1) Remova os grampos porta-lâmpada agindo na alavanca interna de cada um deles e empurrando-os conforme indicado (Fig. 10.1). 2) Remova os grampos internos, dianteiro e traseiro, agindo na alavanca externa de cada um deles e empurrando-os como mostrado (Fig. 10.2). 3) Remova os grampos internos centrais empurrando-os para fora, como mostrado (Fig. 10.2). 4) Segure o arnês interno de substituição e insira os grampos dianteiro, traseiro e central na calota até que se encaixem. 5) Insira os grampos porta-lâmpadas (existentes ou de reposição) em suas respetivas sedes até que encaixem. **Atenção!** Verificar que todos os cliques estejam bem presos como mostrado (Fig. 13).

**10.3 - Substituição do grampo porta-lâmpada.** Realize as operações indicadas no parágrafo 10.2 itens 1 e 5.

**10.4 - Instalação / substituição de revestimentos** (Fig. 8). Realizar a instalação como mostrado.

Bruksanvisningen för denna utrustning består av en allmän och en specifik instruktion och båda måste läsas noggrant före användningen. **Varning!** Detta blad utgör endast den specifika instruktionen.

#### **SPECIFIKA INSTRUKTIONER EN 397 / EN 50365 / EN 12492.**

Detta informationsblad innehåller nödvändig information för en korrekt användning av följande produkt(er): skyddshjälm Aries, Aries Air och Aries Tree (Fig. 1). Aries-modellen är en hjälm som överensstämmer med standarderna EN 397 och EN 50365, utvecklad för skydd mot fallande föremål och elektriska faror i industriella miljöer (repararbete, arbete på hög höjd, arbete på byggarbetsplats). Aries Air-modellen är en ventilerad hjälm som överensstämmer med standarden EN 397, utvecklad för skydd mot fallande föremål i industriella miljöer (repararbete, arbete på hög höjd, arbete på byggarbetsplats). Aries Tree-modellen är en ventilerad hjälm som uppfyller kraven i standarden EN 12492, utvecklad för bergsklättring, trädklättring och alpin räddning.

#### **1) TILLÄMPNINGSSOMRÅDE.**

Denna produkt är en personlig skyddsanordning (P.P.E.); den motsvarar förordningen (EU) 2016/425. SS-EN 397:2012- Skyddshjälm för industrimiljöer. EN 397-standarderna förutsätter också följande valfria krav (Fig. A, punkt N): A) Skydd mot slag och penetration till -30°C. B) Motstånd mot lateral deformation. C) Skydd mot oavsiktlig kontakt med strömförande ledare som kan nå 440 V växelström. D) Skydd mot gjutmetallprojektioner. SS-EN 50365:2002- Elektriskt isolerande hjälm för användning i lågspänningsanläggningar. SS-EN 12492:2012- Klättringsutrustning - Klättringshjälm. **Varning!** Kontrollera standarder och valfria tillägg för vilka din skyddshjälm har certifierats (Fig.1). **Varning!** För denna produkt är en noggrann periodisk kontroll nödvändig (allmänna instruktioner / avsnitt 8). **Varning!** Enlighet med EU-förordningen är Aries-modellen en PSU av tredje kategorin: följaktligen är dess produktion föremål för årlig kontroll och märket visar numret på det berörda anmälda organet.

**1.1 - Hakremmens styrka.** SS-EN 12492-standarderna förutsätter att hakremmen har en styrka på 50 daN för att skyddshjälmen ska sitta kvar på huvudet i händelse av fall. SS-EN 397-standarderna förutsätter däremot att hakremmen har en styrka mellan 15 daN och 25 daN för att minska risken för strypning.

#### **2) ANMÄLDA ORGAN.**

Se textförklaringen i de allmänna instruktionerna (avsnitt 9 / tabell D): M5; N1.

**3) NOMENKLATUR** (Fig. 4). A) Ytterskal. B) Ventilationshål. C) Lamphållare. D) Kopplingsring. E) Hakremmens justeringsspänne. F) Pannband. G) Säkerhets-spänne och åtdragning av hakrem. H) Automatiskt självutlösande säkerhets-spänne mellan 15 och 25 daN. I) Anslutningspunkter för installation av visir. J) Anslutningspunkter för installation av hörselskydd med snabbkoppling. M) Justeringsratt för inställning av pannband. N) Etikett. O) Stoppning. P) Nät under nacken.

**3.1 - Huvudsakliga material.** Se textförklaringen i de allmänna instruktionerna (avsnitt 2.4): 7; 8; 9; 10. Förteckning över delar (Fig. 2): A) Lamphållare; B) Ytterskal; C) Stoppning; D) Slingor; E) Pannband.

#### **4) MÄRKNINGAR.**

Siffror/bokstäver utan bildtext: se textförklaringen i de allmänna instruktionerna (avsnitt 5).

**4.1 - Allmänt** (Fig. 3). Information: 1; 2; 3; 4; 6; 7; 8; 11; 12; 18; 30) Anger att anordningen uppfyller den kompletterande utökningen av SS-EN 397 eller SS-EN 12492-standarderna för skydd mot slag och penetration till -30°C. 31) Produktens vikt. 32) Anger att anordningen uppfyller den kompletterande utökningen av SS-EN 397-standarderna för resistans mot lateral deformation. 33) Anger att anordningen uppfyller den kompletterande utökningen av SS-EN 397-standarderna för skydd mot oavsiktlig kontakt med strömförande ledare som kan nå 440 V växelström. 34) Anger att anordningen uppfyller den kompletterande utökningen av SS-EN 397-standarderna för skydd mot gjutmetallprojektioner. 35/36) Symbol och text som anger att produkten uppfyller EN 50365-standarderna klass 0, för skydd mot elektriska risker. 37/38) Område som kan fyllas i för produktidentifiering.

**4.2 - Spårbarhet** (Fig. 3). Information: T2; T8; T9.

#### **5) KONTROLLER.**

Respektera de anvisningar som ges i de allmänna instruktionerna, utöver de kontroller som anges nedan (punkt 3). **Kontrollera före vare användning:** att anordningens alla delar är intakta, inte uppvisar tecken på skada, samt är korrekt fixerade till varandra. **Varning!** Till följd av ett hårt slag kan det skapas invändiga skador på hjälmen som inte är synliga för det blotta ögat, vilket kan minska hjälmens absorptionskapacitet och resistens avsevärt: av denna anledning är det nödvändigt att alltid byta ut hjälmen om den utsatts för ett hårt slag.

**6) BRUKSANVISNING.** För att garantera ett korrekt skydd måste hjälmen vara av tillräcklig storlek och justeras i enlighet med användarens huvud (Fig. 5). **Varning!** Använd inte en hjälm som inte går att justera korrekt. Byt i så fall ut den mot en annan hjälm av annan storlek eller modell.

**6.1 - Positionering och justering.** Förstora pannbandet genom att verka korrekt på justeringsratten (Fig. 5.1) och placera hjälmen på huvudet så att justeringsratten sitter intill nacken (Fig. 5.2). Vrid på ratten för att öka eller minska omkretsmåttet, till du uppnått ett tillfredställande mått (Fig. 5.3-5.4). Reglera pannbandets vertikala

läge genom att låta slingorna glida genom respektive säten. Ställ in hakremmens justeringsspännen genom att dra dem fram och tillbaka tills hjälmen sitter perfekt (Fig. 5.5). Observera att justeringsspännen ska sitta under användarens öron. Haka fast spännet med snabbkoppling: det ska höras ett klick för en korrekt stängning (Fig. 5.6). Dra åt hakremmen för att öka hjälmens stabilitet. Dra i slingan på hakremmen med spänne för att kontrollera att den är korrekt stängd (Fig. 5.7). Tryck in spännets sidovingar för att ta av dig hjälmen. **Varning!** Vid behov är det möjligt att justera höjden på huvudbandet på två lägen, genom att följa de anvisningar som ges (Fig.12). **Varning!** Kontrollera att slingan inte uppvisar några passager som inte är spända mellan justeringssystemet och ytter skalet (Fig. 7.1÷7.4). En korrekt reglering av alla parametrar möjliggör en högre användarvänlighet och förhindrar oavsiktlig förlust av hjälmen: rörelser åt sidorna, framåt och bakåt, måste reduceras till ett minimum.

**7) ALLMÄNNA UPPLYSNINGAR.** Hjälmen används för att skydda användarens huvud från föremål som faller ovanifrån och från slag mot eventuella hinder. Användning av skyddshjälm minskar avsevärt de risker som härrör från aktiviteter på hög höjd, men utesluter dem inte fullständigt, och hjälmen måste således bäras med ett försiktigt och medvetet beteende. I händelse av kraftigare slag över den standard som hjälmen utformats och certifierats för, kommer hjälmen att absorbera den maximala energimängden genom att deformeras eller i extrema fall, gå sönder.

**7.1 - Försiktighetsåtgärder vid användning.** I överensstämmelse med de säkerhetsnormer för vilka hjälmen utformats, kan hjälmen skadas om den utsätts för höga kompressioner. Det är därför viktigt att undvika: att av någon anledning orsaka avsiktliga slag mot hjälmen, använda hjälmen som sittplats, eller utsätta den för påfrestning inuti en tungt förpackad ryggsäck.

**8) ANVISNINGAR SS-EN 50365.** Aries-modellen överensstämmer med SS-EN 50365-standard klass 0, för skydd mot elektriska risker: maximal märkspänning på 1500 V i likström eller 1000 V i växelström. Före användning: Kontrollera att den nominella spänningen som finns i arbetsmiljön inte överstiger de gränser som anges ovan. **Varning:** Hjälmen elektriska skydd kan reduceras på grund av åldring, mekanisk eller kemisk skada, olämplig rengöring eller särskilda användningsförhållanden (t.ex. användning i regn eller snö). En isolerande hjälm kan inte användas ensam, utan andra isolerande skyddsanordningar måste användas beroende på de arbetsrelaterade riskerna. En isolerande hjälm får inte användas i situationer där det finns risk för att delvis reducera dess isolerande egenskaper.

**9) FÖRVARING / TRANSPORT / RENGÖRING.** Respektera de anvisningar som ges i de allmänna instruktionerna, utöver de kontroller som anges nedan (punkt 13-14). Anordningen levereras vanligtvis i en kartong med tillverkarens identifieringsetikett. **Varning!** Transport- och förvaringsförhållanden är en viktig faktor för att upprätthålla anordningens elektriska och mekaniska prestanda. **Varning!** Förvara vid en temperatur mellan 5°C och 35°C. **Varning!** Om anordningen blir smutsig eller förorenad (olja, tjära, färg o.s.v.) måste den yttre ytan rengöras noggrant enligt anvisningarna (allmänna anvisningar / punkt 13).

**10) RESERVDELAR / TILLBEHÖR** (Fig. 14). Denna produkt är kompatibel med följande tillbehör: hörselskydd med snabbkoppling; pannlampor. **Varning!** Kontrollera kompatibiliteten före användning. Denna produkt är endast kompatibel med de speciella reservdelar och tillbehör som anges nedan: visir VISOR A (Ref. Nr 6X9300A), VISOR A-F (Ref. Nr 6X9301A); stoppning huvudband och bak (Ref. Nr 6X929KIT02); invändigt bandställt slingor/nackskydd / pannband (Ref. Nr 6X929KIT01 / 6X931KIT01); lamphållare (Ref. Nr 6X929KIT03); reflexmärken (Ref. Nr 6X929KIT04).

**10.1 - Installation av visir.** Installera och avlägsna visiren Visor A och Visor A-F med hänsyn till den angivna insättnings-/utdragningsriktningen (Fig. 9.1÷9.3). Visiret kan anta två lägen: öppet (Fig. 9.4) eller stängt (Fig. 9.5).

**10.2 - Byte av invändigt bandställt.** 1) Avlägsna lamphållarna genom att verka på deras invändiga spak och trycka dem enligt anvisningen (Fig. 10.1). 2) Avlägsna de invändiga clipsen, främre och bakre, genom att verka på deras utvändiga spak och trycka dem enligt anvisningen (Fig. 10.2). 3) Avlägsna de invändiga centrala clipsen genom att trycka dem utåt enligt anvisningen (Fig. 10.2). 4) Ta det invändiga reservdelbandsstället och sätt in de främre, bakre och centrala clipsen i ytterskalet tills de klickar i läge. 5) Sätt in lamphållarens clips (förekommande eller reservdelar) i de avsedda sätena tills de klickar i läge. **Varning!** YKontrollera att alla clips är ordentligt fästa så som visas (Fig. 13).

**10.3 - Byte av larmhållarens clips** Följ de moment som beskrivs i avsnitt 10.2 i punkterna 1 och 5.

**10.4 - Installation / ersättning av stoppning** (Fig. 8). Utför installationen enligt anvisningarna.

Tämän laitteen käyttöohjeisiin kuuluvat yleiset ohjeet ja erityisohjeet. Ne molemmat on luettava huolellisesti ennen käyttöä. **Huomio!** Tämä arki on ainoastaan erityisohje.

### ERITYISOHJEET EN 397 / EN 50365 / EN 12492.

Tämä ilmoitus sisältää tarvittavat tiedot seuraavien tuotteiden oikeaan käyttöön: Aries-, Aries Air- ja Aries Tree-kypärät (Kuva 1). Aries-malli on kypärä, joka vastaa standardeja EN 397 ja EN 50365. Se on valmistettu suojaamaan esineiden putoamiselta ja sähkövaaroilta teollisuusympäristöissä (työ köyden varassa, korkealla ja työmaalla). Aries Air-malli on tuuletettu kypärä, joka vastaa standardia EN 397. Se on valmistettu suojaamaan esineiden putoamiselta teollisuusympäristöissä (työ köyden varassa, korkealla ja työmaalla). Aries Tree-malli on tuuletettu kypärä, joka vastaa standardia EN 12492. Se on suunniteltu vuorikiipeilyä, puukiipeilyä ja vuoristopelastusta varten.

#### 1) SOVELTAMISALA.

Tämä tuote on henkilösuojain se vastaa asetusta (EU) 2016/425. EN 397:2012-Teollisuuskyypärät. Standardissa EN 397 on lisäksi seuraavat valinnaiset edellytykset (Kuva A, kohta N): A) Suojaus iskuja ja läpituikutusta vastaan -30 °C:een saakka; B) Vastustus sivuttaista vääntymistä vastaan; C) Suojaus vahingossa tapahtuvaa kosketusta vastaan jännitteisiin liittimiin, jotka voivat saavuttaa 440 V vaihtovirran; D) Suojaus sulametalloirouksia vastaan. EN 50365:2002- Pienjänniteasennuksissa käytettävät eristävät kypärät. EN 12492:2012- Vuorikiipeilyvarusteet: vuorikiipeilijöiden kypärät. **Huomio!** Tarkista standardit ja valinnaiset laajennukset, joiden mukaan käyttämäsi kypärä on varmennettu (Kuva 1). **Huomio!** Tätä tuotetta varten edellytetään perusteellista määräaikaistarkistusta (yleiset ohjeet / kappale 8). **Huomio!** Kuten EU-asetus edellyttää, Aries-malli on kolmannen luokan henkilösuojain. Tästä syystä sen valmistusta tarkistetaan vuosittain ja merkinnässä on kyseessä olevan ilmoitetun laitoksen numero.

**1.1 - Leukahinnan vastus.** EN 12492 standardi säätää, että leukahinnan vastus on 50 daN, jotta kypärä pysyy päässä putoamistapauksessa. EN 397 standardi säätää, että leukahinnan vastuksen on oltava välillä 15 daN ja 25 daN kuristumisriskin välttämiseksi.

#### 2) ILMOITETUT LAITOKSET.

Tutustu yleisten ohjeiden kuvateksteihin (kappale 9 / taulukko D): M5; N1.

**3) NIMITYS** (Kuva 4). A) Ulkokuori. B) Tuuletusaukot. C) Lampun pidike. D) Kiinnityshihna. E) Leukahinnan säätimet. F) Pääpanta. G) Leukahinnan vyölukko ja kiinnitys. H) 15 - 25 daN voimasta automaattisesti avautuva vyölukko. I) Visiirin kiinnityskohdat. J) Kuulokkeiden kiinnityskohdat pikaliittimellä. M) Pääpannan säätönuppi. N) Etiketit. O) Pehmuste. P) Niskoverkko.

**3.1 - Pääasialliset materiaalit.** Tutustu yleisten ohjeiden kuvatekstiin (kappale 2.4): 7; 8; 9; 10. Osien selitykset (Kuva 2): A) Lampun pidike; B) Kuori; C) Pehmuste; D) Hihnat; E) Pääpanta.

#### 4) MERKINTÄ.

Numerot/kirjaimet ilman kuvatekstiä: tutustu yleisten ohjeiden kuvatekstiin (kappale 5).

**4.1 - Yleinen** (kuva 3). Tiedot: 1; 2; 3; 4; 6; 7; 8; 11; 12; 18; 30) Teksti, joka osoittaa, että laite täyttää EN 397 tai EN 12492 standardien lisäosan vaatimukset iskuja ja läpituikutusta vastaan -30 °C:een saakka; 31) Tuotteen paino; 32) Teksti, joka osoittaa, että laite täyttää EN 397 standardin lisäosan vaatimukset sivuttaista vääntymistä vastaan; 33) Teksti, joka osoittaa, että laite täyttää EN 397 standardin lisäosan vaatimukset vahingossa tapahtuvaa kosketusta vastaan jännitteisiin liittimiin, jotka voivat saavuttaa 440 V vaihtovirran; 34) Teksti, joka osoittaa, että laite täyttää EN 397 standardin lisäosan vaatimukset suojauksesta sulametalloirouksia vastaan; 35/36) Symboli ja teksti, jotka osoittavat, että tuote vastaa EN 50365 standardin luokan O vaatimuksia suojauksesta sähköä koskevia riskejä vastaan; 37/38) Täytettävä kenttä laitteen tunnistamista varten.

**4.2 - Jäljitettävyys** (kuva 3). Tiedot: T2; T8; T9.

**5) TARKASTUKSET.** Seuraavassa annettujen tarkastusten lisäksi noudata yleisohjeissa annettuja tietoja (kappale 3). Ennen jokaista käyttöä varmista, että kaikki laitteen osat ovat ehjiä, niissä ei ole vaurioita ja ne on hyvin kiinnitetty toisiinsa. **Huomio!** Kovan iskun jälkeen kypärään voi tulla sisäisiä vaurioita, joita ei voi tunnistaa paljaalla silmällä. Nämä voivat vähentää huomattavasti kypärän vaimeusvaikutusta ja sen kestävyttä: tästä syystä se on vaihdettava aina kovan iskun jälkeen.

**6) KÄYTTÖOHJEET.** Hyvän suojauksen takaamiseksi kypärä on mitoitettava sopivasti ja säädettävä käyttäjän päähän (Kuva 5). **Huomio!** Älä käytä kypärää, jota ei pysty säätämään oikein. Tässä tapauksessa vaihda se toiseen kokoon tai eri malliin.

**6.1 - Asettaminen ja säätö.** Laajenna pääpantaa kääntämällä säätönuppiä (Kuva 5.1) ja aseta kypärä päähän niin, että säätönuppi asettuu niskan lähetyville (Kuva 5.2). Säädä tätä lisätäksesi tai lyhentääksesi ympärysmittaa, kunnes saat sen täysin sopivaksi (Kuva 5.3-5.4). Säädä pääpannan pystyasentoa liu'uttamalla hihnoja sopivasti niiden kiinnikekohtien sisällä. Säädä leukahinnan säätimiä eteen ja taakse, niin että kypärä asettuu täydellisesti (Kuva 5.5). Ota huomioon, että säätimet on asetettava käyttäjän korvien alapuolelle. Kiinnitä pikaliittimellä varus-

tettu vyölukko: siitä on kuuluttava naksahdus (Kuva 5.6). Kiristä leukahihnaa niin, että lisäetä kypärän vakautta. Vedä leukahinnan vyöseljellistä nauhaa sen oikean sulkeutumisen varmistamiseksi (Kuva 5.7). Kypärän poistamiseksi paina sulkuikon sivuklippejä. **Huomio!** Tarpeen vaatiessa on mahdollista säätää pääpannan korkeutta kahteen eri asentoon, suorittamalla osoitetut ohjeet (Fig. 12). **Huomio!** Tarkista, että säätöjärjestelmän ja kuoren välissä ei ole kiristämättömiä hihnoja (Kuva 7.1÷7.4). Kaikkien parametrien hyvä säätö varmistaa paremman käyttöominaisuuden ja estää kypärän yllättävän irtoamisen: liikkeet sivuille, eteen ja taakse on estettävä mahdollisimman hyvin.

**7) YLEISVAROITUKSET.** Kypäriä tarvitaan suojaamaan käyttäjän päätä ylhäältä putoavilta esineiltä ja iskuilta mahdollisiin esteisiin. Kypärän käyttö estää huomattavasti korkealla tehtävistä töistä aiheutuvia riskejä, mutta ei poista niitä kokonaan, minkä vuoksi sen käyttöön on yhdistettävä aina varovaiseen ja harkittuun käyttöön. Iskujen tapauksessa, jotka ylittävät normaalin kypärän suunnittelun ja tyyppihyväksynnän mukaiset arvot, kypärä vaimentaa iskua enimmäismäärällä energia väentyen, tai äärimmäistapauksissa, rikkoutuessa.

**7.1 - Käytön varoimet.** Kypärän valmistuksen turvallisuusstandardien mukaisesti se voi vaurioitua altistuessaan suurille puristuksille. Näin ollen on vältettävä: aiheuttamassa tarkoituksellisia iskuja mistään syystä; käyttää kypärää istuimena; työntää kypärää täynnä olevan repun sisälle.

**8) EN 50365 VAROITUKSET.** Aries-malli noudattaa EN 50365 standardin O luokkaa suojauksesta sähköä koskevia riskejä vastaan: nimellisjännitteen maksimi 1500 V tasavirralla tai 1000 V vaihtovirralla. Ennen käyttöä tarkista, että työympäristön nimellisjännite ei ylitä yllä annettuja rajoituksia. **Huomio!** kypärän sähkönsuojaus voi laskea vanhentumisen, mekaanisten tai kemiallisten vaurioiden, väärän puhdistuksen tai erityisten käyttöolosuhteiden (esim. käyttö sateessa tai lumessa) vuoksi; eristävää kypärää ei voi käyttää yksinään vaan se vaatii muiden eristävien suojaamien käyttöä työhön liittyvien riskien mukaisesti; eristävää kypärää ei voi käyttää tilanteissa, joissa on olemassa riski, että sen eristävät ominaisuudet voivat osittain laskea.

**9) VARASTOINTI / KULJETUS / PUHDISTUS.** Seuraavassa annettujen ohjeiden lisäksi noudata yleisohjeissa annettuja tietoja (kappale 13-14). Laite toimitetaan yleensä pahvilaatikkoon pakattuna varustettuna valmistajan tunnistemerkinnällä. **Huomio!** Kuljetus- ja varastointiolosuhteet ovat tärkeä tekijä laitteen sähköisen ja mekaanisen suorituskyvyn säilyttämiseksi. **Huomio!** Säilytä 5 °C ja 35 °C:een välisessä lämpötilassa. **Huomio!** Jos väline likaantuu tai saastuu (öljy, terva, maali jne.), sen ulkopinta on puhdistettava huolellisesti ohjeiden mukaan (yleisohjeet / kappale 13).

**10) VARAOSAT/LISÄVARUSTEET** (Kuva 14). Tämä tuote on yhteensopiva seuraavien lisävarusteiden kanssa: kuulokkeet pikaliittimellä; otsalamput. **Huomio!** Tarkista yhteensopivuus ennen käyttöä. Tämä tuote on yhteensopiva vain seuraavassa annettujen varaosien ja lisäosien kanssa: VISOR A visiirit (Viite nro. 6X9300A), VISOR A-F (Viite nro. 6X9301A); pääpannan ja takaosan pehmusteet (Viite nro. 6X929KIT02); sisävaljaat hihnat/niskahihna/pääpanta (Viite nro. 6X929KIT01 / 6X931KIT01); lampun kiinnike (Viite nro. 6X929KIT03); heijastetarrat (Viite nro. 6X929KIT04).

**10.1 - Visiirin asennus.** Asenna ja poista visiirit Visor A ja Visor A-F noudattamalla näytettyä asetus-/poistosuuntaa (Kuva 9.1÷9.3). Visiiriä voidaan pitää kahdessa asennossa: auki (Kuva 9.4) tai auki (Kuva 9.5).

**10.2 - Sisävaljaiden vaihto.** 1) Poista lampun pidikkeet niiden sisässä olevien vipujen avulla ja työntämällä niitä osoitetulla tavalla (Kuva 10.1). 2) Poista sisäpidikkeet, edestä ja takaa, niiden sisässä olevien vipujen avulla ja työntämällä niitä osoitetulla tavalla (Kuva 10.2). 3) Poista sisäpidikkeet keskeltä työntämällä niitä ulospäin kuten näytetty (Kuva 10.2). 4) Ota sisäosan vaihtovaljaat ja aseta ne kuoren etu-, taka- ja keskikidikkeisiin, ja napsauta ne paikalleen. 5) Aseta lampun pidikkeet (vanhat tai varaosat) pesiinsä, kunnes ne napsahtavat paikalleen. **Huomio!** Tarkista, että kaikki sulkurenkaat on kiinnitetty näytetyllä tavalla (kuva 13).

**10.3 - Lampun pidikkeen vaihto.** Suorita kappaleen 10.2 kohdissa 1 ja 5 osoitetut toimenpiteet.

**10.4 - Pehmusteiden asennus / vaihto** (Kuva 8). Suorita asennus osoitetulla tavalla.



Bruksinstruksjonene for denne enheten består av en generell og en spesifikk instruksjon, og begge må leses nøye før bruk. **Forsiktig!** Dette arket utgjør kun den spesifikke instruksjonen.

#### SPESIFIKKE INSTRUKSJONER EN 397 / EN 50365 / EN 12492.

Dette informasjonsarket inneholder nødvendig informasjon for riktig bruk av følgende produkt (er): hjelmer Aries, Aries Air og Aries Tree (Fig. 1). Aries-modellen er en hjelm som samsvarer med EN 397 og EN 50365, utviklet for beskyttelse mot fallende gjenstander og elektrisk fare i industrielle miljøer (hengende arbeid, arbeid i høyden, anleggsarbeid). Aries Air-modellen er en ventilert hjelm i samsvar med EN 397-standarden, utviklet for beskyttelse mot fallende gjenstander i industrielle miljøer (hengende arbeid, arbeid i høyden, anleggsarbeid). Aries Tree-modellen er en ventilert hjelm i samsvar med EN 12492, utviklet for fjellklating, treklatring og redning i fjellet.

#### 1) BRUKSOMRÅDE.

Dette produktet er en personlig beskyttelsesanordning (PPE). Det er i samsvar med EU-regulverket 2016/425. NS-EN 397:2012- Vernehjelmer for industri. EN 397-standarden setter også følgende frivillige krav (Fig. A, punkt N): A) Beskyttelse mot støt og penetrasjon opp til -30 °C. B) Motstand mot lateral deformasjon. C) Beskyttelse mot utilsiktet kontakt med strømførende ledere som kan nå 440 V vekselstrøm. D) Beskyttelse mot smeltet metallsprut. NEK EN 50365:2002- Elektriske isolerte hjelmer for bruk i lavspenningsanlegg. NS-EN 12492:2012- Fjellklatringsutstyr - Hjelmer for fjellklatrere. **Advarsel!** Sjekk standardene og de valgfrie utvidelsene som hjelmen din er sertifisert for (Fig. 1). **Forsiktig!** For dette produktet er en grundig periodisk sjekk obligatorisk (generelle instruksjoner / punkt 8). **Forsiktig!** Som forutsatt av EU-forskriften, tilhører Aries-modellen PPE-er av tredje kategori: Produksjonen er derfor underlagt årlig kontroll og merkingen viser nummeret til det tilhørende organet det skal meldes inn til.

**1.1 - Hakestroppens styrke.** Standarden NS-EN 12492 forutsetter at hakestroppen har en styrke på 50 daN slik at hjelmen forblir på hodet ved fall. Standarden NS-EN 397 forutsetter derimot at hakestroppen har en styrke på mellom 15 daN og 25 daN for å redusere kvelningstiden.

#### 2) GODKJENNINGSGRANER

Se forklaringen i de generelle instruksjonene (punkt 9 / tabell D): M5; N1.

**3) NOMENKLATUR** (Fig. 4). A) Utvendig skall. B) Luftehull. C) Klemme til lampe. D) Festerem. E) Hakestroppens justeringsdeler. F) Hodebånd. G) Spenne for låsing og stramming av hakestroppen. H) Spenne som utløses automatisk mellom 15 og 25 daN. I) Punkter for montering av visir. L) Punkter for montering av hørselvern med hurtigkobling. M) Ratt for justering av hodebånd. N) Etikett. P) Nett i nakken.

**3.1 - Hovedmaterialer.** Se forklaringen i de generelle instruksjonene (punkt 2.4): 7; 8; 9; 10. Forklaring av deler (Fig. 2): A) Klemme til lampe; B) Skall; C) Polstring; D) Remmer; E) Hodebånd.

#### 4) MERKING.

Tall/bokstaver uten bildetekst: se forklaringen i de generelle instruksjonene (punkt 5).

**4.1 - Generelt** (Fig. 3). Indikasjoner: 1; 2; 3; 4; 6; 7; 8; 11; 12; 18; 30) Indikerer at enheten oppfyller den ekstra utvidelsen av standardene NS-EN 397 eller NS-EN 12492 for beskyttelse mot støt og penetrasjon opp til -30 °C; 31) Produktets vekt; 32) Indikerer at enheten oppfyller den ekstra utvidelsen av standard NS-EN 397 for motstand mot lateral deformasjon; 33) Indikerer at enheten oppfyller den ekstra utvidelsen av standard NS-EN 397 for beskyttelse mot utilsiktet kontakt med strømførende ledere som kan nå 440 V vekselstrøm. 34) Indikerer at enheten oppfyller den ekstra utvidelsen av standard NS-EN 397 for beskyttelse mot smeltet metallsprut; 35/36) Symbol og tekst som indikerer at produktet er i overensstemmelse med standard NEK EN 50365 klasse O, for beskyttelse mot elektriske farer; 37/38) Område som kan fylles ut for produktidentifikasjon.

**4.2 - Sporbarhet** (Fig. 3). Indikasjoner: T2; T8; T9.

**5) KONTROLLER.** I tillegg til de kontroller angitt nedenfor følg det som er angitt i de generelle instruksjonene (avsnitt 3). Før hver bruk kontroller at; alle enhetens deler er intakte, at de ikke er skadet og at de er riktig festet seg imellom. **Advarsel!** Som et resultat av kraftige slag kan det være indre skader på hjelmen som ikke er synlige for det blotte øye, men som i høy grad kan redusere absorpsjonskapasiteten og motstandskraften til hjelmen. Derfor bør den alltid byttes ut etter kraftige støt.

**6) BRUKSANVISNING.** For å garantere en egnet beskyttelse må hjelmen være av egnet størrelse og justert ut i fra størrelsen på brukerens hode (Fig. 5). **Advarsel!** Ikke bruk en hjelm som ikke kan justeres korrekt. Bytt den i dette tilfelle med en annen størrelse eller modell.

**6.1 - Plassering og justering.** Utvid hodebåndet ved å dreie på justeringsrattet (Fig. 5.1) og plasser hjelmen på hodet slik at justeringsrattet er like ved nakken (Fig. 5.2). Vri på rattet for å øke eller redusere omkretsen til du når den optimale størrelsen (Fig. 5.3-5.4). Juster den vertikale posisjonen til hodebåndet ved å la reimene gli gjennom de respektive setene. Juster hakestroppens justeringsdeler frem og tilbake slik at hjelmen sitter perfekt (Fig. 5.5). Justeringsdelene må befinne seg under brukerens ører. Fest låsespennen med hurtiglås: det skal høres et klikk ved korrekt låsing (Fig. 5.6). Stram hakestroppen slik at hjelmens stabilitet øker.

Trekk i remmen på hakestroppen med spennen for å kontrollere at den lukkes korrekt (Fig. 5.7). For å ta av hjelmen trykk på sideflensene på låsespennen. **Advarsel!** Om nødvendig kan høyden på hodebåndet justeres til to posisjoner ved å følge de angitte instruksjonene (Fig. 1.2). **Advarsel!** Kontroller at det ikke finnes områder av remmen som ikke er stramme mellom justeringssystemet og skallet (Fig. 7.1÷7.4). Korrekt justering av alle parameterne gir en bedre komfort ved bruk og forhindrer utilsiktet tap av hjelmen: laterale bevegelser frem og tilbake skal reduseres til et minimum.

**7) GENERELLE ADVARSLER.** Hjelmen brukes til å beskytte brukerens hode mot gjenstander som faller ovenfra og mot slag fra eventuelle hindringer. Bruk av hjelm reduserer betydelig risikoen ved aktivitet i høyden, men utelukker dem ikke helt, og hjelmen må derfor brukes med en forsiktig og bevisst oppførsel. I tilfelle av kraftige slag med verdier over den standard som hjelmen er utformet og sertifisert for, vil hjelmen absorbere den maksimale energimengden gjennom å deformeres eller i verste tilfelle, ødelegges.

**7.1 - Forholdsregler ved bruk.** I overensstemmelse med de sikkerhetsstandarder som hjelmen er konstruert for, kan den skades dersom den utsettes for høy komprimering. Det er derfor viktig å unngå: å forårsake forsøttelig slag av en hvilken som helst årsak, å bruke hjelmen som sitteunderlag, å klemme hjelmen i en tett pakket sekk.

**8) ADVARSLER NEK EN 50365.** Modellen Aries oppfyller kravene i standard NEK EN 50365 klasse O, for beskyttelse mot elektriske farer: maksimal nominell spenning på 1500 V ved likestrøm eller 1000 V ved vekselstrøm. Før bruk: kontroller at den nominelle spenningen som finnes i arbeidsmiljøet ikke overstiger grensene angitt ovenfor. **Advarsel!** Hjelmens elektriske beskyttelse kan reduseres hvis hjelmen er gammel, på grunn av mekaniske eller kjemiske skader, uegnet rengjøring eller ved spesielle bruksbetingelser (f.eks. bruk i regn eller snø). En isolerende hjelm kan ikke anvendes alene men sammen med andre isolerende beskyttelsesanordninger avhengig av risikoene som er forbundet med arbeidet. En isolerende hjelm må ikke anvendes i situasjoner hvor det finnes risiko for å delvis redusere de isolerende egenskapene.

**9) OPPBEVARING/ TRANSPORT / RENGJØRING.** I tillegg til de anvisningene angitt nedenfor følg det som er angitt i de generelle instruksjonene (avsnitt 13-14). Enheten leveres vanligvis pakket i en pappeske med produsentens identifikasjonsmerke. **Advarsel!** Transport- og lagringsforholdene er viktige faktorer for å opprettholde enhetens elektriske og mekaniske ytelse. **Advarsel!** Oppbevares ved en temperatur mellom 5°C og 35°C. **Advarsel!** Hvis enheten blir skitten eller forurenset (olje, tjære, maling osv.), skal den ytre overflaten rengjøres grundig i overensstemmelse med instruksjonene (generelle instruksjoner / avsnitt 13).

**10) RESERVEDELER/TILBEHØR** (Fig. 14). Dette produktet er kompatibelt med følgende tilbehør: hørselvern med hurtigkobling: frontlamper. **Advarsel!** Kontroller at de er kompatible før bruk. Dette produktet er kompatibelt kun med de spesifikke reservedelene og tilbehøret som er angitt nedenfor: visir VISOR A (Ref. Nr. 6X9300A), VISOR A-F (Ref. Nr. 6X9301A); polstring hodebånd og bak (Ref. Nr. 6X929KIT02); innvendig seletøy remmer/nakkestøtte /hodebånd (Ref. Nr. 6X929KIT01 / 6X931KIT01); klemme til lampe (Ref. Nr. 6X929KIT03); releksklistermerker (Ref. Nr. 6X929KIT04).

**10.1 - Installasjon av visir.** Installer og fjern visirene Visor A og Visor A-F ved å overholde den viste retning for innsetting/uttrekking (Fig. 9.1÷9.3). Visiret kan holdes i to posisjoner: åpen (Fig. 9.4) eller lukket (Fig. 9.5).

**10.2 - Skifte innvendig seletøy.** 1) Fjern klemmene til lampen ved å trykke på spaken inni hver av disse og trykk dem som angitt (Fig. 10.1). 2) Fjern de innvendige klemmene, foran og bak, ved hjelp av spaken på utsiden av hver av disse og trykk dem som angitt (Fig. 10.2). 3) Fjern de sentrale innvendige klemmene ved å trykke dem utover som angitt (Fig. 10.2). 4) Ta det nye innvendige seletøyet og sett de fremre, bakre og sentrale klemmene inn i skallet, slik at det høres et klikk når de er på plass. 5) Plasser klemmene til lampen (eksisterende eller nye) i deres respektive seter og la dem klikke på plass. **Forsiktig!** Kontroller at alle klipsene er ordentlig festet som vist (Fig. 13).

**10.3 - Skifte klemme til lampe.** Utfør de handlinger som er angitt i avsnitt 10.2 under punktene 1 og 5.

**10.4 - Montering / utskifting polstringer** (Fig. 8). Utfør monteringen som vist.

Brugervejledningen til denne anordning består af en generel vejledning og en specifik, og begge skal gennemlæses nøje før brugen. **Bemærk!** Dette ark udgør kun den specifikke vejledning.

### SPECIFIK VEJLEDNING EN 397 / EN 50365 / EN 12492.

Denne note indeholder de oplysninger, der er nødvendige for korrekt anvendelse af følgende produkt/er: Hjelmene Aries, Aries Air og Aries Tree (fig. 1). Aries-modellen er en hjelm, der er i overensstemmelse med EN 397 og EN 50365, og designet til beskyttelse mod faldende genstande og elektriske risici indenfor industriområdet (arbejde på reb, i højder og på byggepladser). Aries Air-modellen er en ventileret hjelm, der er i overensstemmelse med EN 397-standarden, og designet til beskyttelse mod faldende genstande i industriområdet (arbejde på reb, i højder og på byggepladser). Aries Tree-modellen er en ventileret hjelm, der er i overensstemmelse med EN 12492-standarden, og designet til bjergbestigning, træklating og bjergredning.

#### 1) ANVENDELSESOMRÅDE.

Dette produkt er personligt sikkerhedsudstyr (PSU); det stemmer overens med EU-forordning (EU) 2016/425. EN 397:2012- Sikkerhedshjelme til industrien. EN 50365:2002- Elektrisk isolerende hjelme til brug ved lavspændingsinstallationer. EN 12492:2012- Bjergbestigningsudstyr: Hjelme til bjergbestigere. **Advarsel!** Kontroller standarderne og de valgfrie udvidelser, som den relevante hjelm er certificeret i forhold til (fig. 1). **Bemærk!** Ved dette produkt er en dybdegående periodisk kontrol obligatorisk (generel vejledning/afsnit 8). **Bemærk!** Som fastsat i EU-forordningen er Aries-modellen en tredje kategori PPE: Dens produktion er derfor underlagt en årlig kontrol, og mærkningen viser nummeret på den relevante myndighed.

**1.1 - Modstandskraft for hageremmen.** Standarden EN 12492 forudsætter at hageremmen har en modstandskraft på 50 daN så hjelmen bliver på hovedet i tilfælde af et fald. Standarden EN 397 forudsætter at hageremmen har en modstandskraft på mellem 15 daN og 25 daN så risikoen for kvælning formindskes.

#### 2) NOTIFICEREDE ORGANER.

Se tegnforklaringen i den generelle vejledning (afsnit 9/tabel D): M5; N1.

**3) NAVN PÅ DELENE** (Fig. 4). A) Ydre skal. B) Ventilationshuller. C) Klemmer til lampe. D) Fastgørelsesrem. E) Justeringsdelere til hagerem. F) Hovedbånd. G) Rem til lukning og stramning af hageremmen. H) Spænde med automatisk frigørelse mellem 15 og 25 daN. I) Huller til montering af visir. J) Huller til montering af høreværn med hurtig tilslutning. M) Knap til justering af hovedbånd. N) Mærke. O) Polstring. P) Net i nakken.

**3.1 - Hovedmaterialer.** Se tegnforklaringen i den generelle vejledning (afsnit 2.4): 7; 8; 9; 10. Forklaring af dele (fig. 2): A) Klemmer til lampe, B) Ydre skal, C) Polstring, D) Remme E) Hovedbånd

#### 4) MÆRKNING.

Numre/tal uden billedtekst: Se tegnforklaringen i den generelle vejledning (afsnit 5).

**4.1 - Generelt** (Fig. 3). Angivelser: 1; 2; 3; 4; 6; 7; 8; 11; 12; 18; 30) Indikation, der angiver, at enheden opfylder den supplerende forlængelse af standarden EN 397 eller EN 12492 for beskyttelse mod slag og indtrængning ned til -30°C, 31) Produktets vægt, 32) Grafisk indikation af, at enheden opfylder den supplerende forlængelse af standarden EN 397 for modstand mod lateral deformation, 33) Grafisk indikation af, at enheden opfylder den supplerende forlængelse af standarden EN 397 for beskyttelse mod utilsigtet kontakt med strømførende ledere, op til 440 V vekselstrøm, 34) Grafisk indikation af, at enheden opfylder den supplerende forlængelse af standarden EN 397 for beskyttelse mod stænk fra smeltede metaller, 35/36) Symbol og indikation, der angiver, at produktet overholder standarden EN 50365 klasse O, for beskyttelse mod elektriske risici, 37/38) Område, der kan udfyldes for identifikation af enheden.

**4.2 - Sporbarhed** (Fig. 3). Angivelser: T2; T8; T9.

**5) KONTROL.** Ud over de nedenfor angivne kontrolindgreb skal instruktionerne i de generelle instruktioner (afsnit 3), følges. Inden hver brug, skal det kontrolleres: At alle dele på enheden er intakte, ikke har nogen skader og er korrekt samlet. **Advarsel!** Efter hårde påvirkninger (slag/fald) kan der være skader inde i hjelmen, der ikke er synlige for det blotte øje, hvilket i høj grad kan reducere absorptionskapaciteten og modstandskraften for hjelmen. Derfor er det nødvendigt at udskifte den efter en hård påvirkning (slag/fald).

**6) BRUGSVEJLEDNING.** For at sikre tilstrækkelig beskyttelse skal hjelmen være af passende størrelse og justeres efter brugerens hovedform (fig. 5). **Advarsel!** Anvend ikke en hjelm, der ikke kan justeres korrekt. I dette tilfælde skal hjelmen udskiftes med en anden model eller af en anden størrelse.

**6.1 - Placering og justering.** Forstør hovedbåndet ved at dreje på justeringsknappen (fig. 5.1) og placer hjelmen på hovedet, så justeringsknappen er tæt på nakken (fig. 5.2). Drej på justeringsknappen for at forøge eller formindske målet

af omkredsen, indtil hjelmen passer perfekt (fig. 5.3-5.4). Juster hovedbåndets lodrette position ved at lade båndene glide frem og tilbage i deres respektive sæder. Juster justeringsdelene til hageremmen frem og tilbage, så hjelmen passer perfekt (fig. 5.5). Husk at justeringsdelene til hageremmen skal placeres under brugerens ører. Fastgør spændet til lukning med hurtig tilslutning: Der skal lyde et KLIK ved korrekt lukning (fig. 5.6). Stram hageremmen så hjelmen bliver mere stabil. Træk i remmen på hageremmen så den korrekte lukning kontrolleres (fig. 5.7). For at fjerne hjelmen trykkes der på flapperne på siden af spændet til lukning. **Advarsel!** Hvis det er nødvendigt kan højden på hovedbåndet justeres til to positioner ved at følge instruktionerne (Fig. 12). **Advarsel!** Kontroller at der ikke er områder af remmen mellem justeringssystemet og hjelmens skal, der ikke er spændt helt ud (fig. 7.1÷7.4). En korrekt regulering af alle parametre giver en større brugervenlighed og forhindrer utilsigtet tab af hjelmen: Laterale bevægelser frem og tilbage skal reduceres til et minimum.

**7) GENERELLE ADVARSLER.** Hjelmen anvendes til at beskytte brugerens hoved fra objekter, der falder ovenfra og fra påvirkninger fra eventuelle forhindringer. Brugen af hjelmen reducerer væsentligt de risici, der hidrører fra udøvelsen af aktiviteter i højden, men udelukker dem ikke helt, hvorfor man altid skal udvise forsigtig og bevidst adfærd. I tilfælde af kollisioner med værdier der er højere end de standarder, for hvilke hjelmen er blevet udviklet til og godkendt, vil hjelmen absorbere den maksimalt mulige mængde energi, ved at blive deformet eller i ekstreme tilfælde ved brud.

**7.1 - Forholdsregler ved brugen.** I overensstemmelse med de sikkerhedsstandarder, som hjelmen er udviklet til, kan hjelmen blive beskadiget, hvis den udsættes for høj komprimering. Det er derfor vigtigt at undgå: At forårsage forsærlige påvirkninger af en hvilken som helst årsag, at anvende hjelmen som sæde, at klemme hjelmen inde i en for tæt pakket taske.

**8) ADVARSLER EN 50365.** Modellen Aries opfylder kravene i standard EN 50365 klasse O, for beskyttelse mod elektriske farer: Maksimal nominal spænding på 1500 V ved jævnstrøm eller 1000 V ved vekselstrøm. Inden brugen: Kontroller, at den nominelle spænding, til stede i arbejdsmiljøet, ikke overstiger grænserne angivet ovenfor. **Advarsel!** Hjelmens elektriske beskyttelse kan reduceres hvis hjelmen er gammel, på grund af mekanisk eller kemisk skade, uhensigtsmæssig rengøring eller ved særlige brugsbetingelser (f.eks. brug i regn eller sne). En isolerende hjelm kan ikke anvendes som eneste sikkerhedsudstyr og det er nødvendigt at anvende andre isolerende beskyttelsesanordninger afhængigt af de risici, der er forbundet med arbejdet. En isolerende hjelm må ikke anvendes i situationer, hvor der er risiko for at de isolerende egenskaber delvist reduceres.

**9) OPBEVARING / TRANSPORT / RENGØRING.** Ud over de nedenfor angivne indgreb skal instruktionerne i de generelle instruktioner (afsnit 13-14), følges. Enheden leveres normalt pakket i en papkasse med producentens identifikationsmærke. **Advarsel!** Transport- og opbevaringsforholdene er vigtige faktorer for opretholdelse af apparatets elektriske og mekaniske ydeevne. **Advarsel!** Opbevares ved en temperatur mellem 5°C og 35°C. **Advarsel!** Hvis enheden bliver snøvset eller forurenet (olie, tjære, maling osv.), skal den ydre overflade rengøres grundigt i overensstemmelse med instruktionerne (generelle instruktioner / afsnit 13).

**10) RESERVEDELE/TILBEHØR** (fig. 14). Dette produkt er kompatibelt med det følgende tilbehør: høreværn med hurtig tilslutning, frontlamper. **Advarsel!** Kontroller overensstemmelsen inden brugen. Dette produkt er kun kompatibelt med de specifikke reservedele og det tilbehør, der er angivet nedenfor: visir VISOR A (ref. nr. 6X9300A), VISOR A-F (ref. nr. 6X9301A), polstring hovedbånd og bag (ref. Nr. 6X929KIT02), Indvendigt seletøj rem/nakkestøtte /hovedbånd (ref. Nr. 6X929KIT01 / 6X931KIT01), Klemmer til lampe. (ref. Nr. 6X929KIT03), Refleksklistermærker (ref. Nr. 6X929KIT04).

**10.1 - Montering af visir.** Monter og fjern visiret Visor A og Visor A-F under ved at overholde den viste retning for montering / udtagning (fig. 9.1÷9.3). Visiret kan placeres i to positioner: Åben (fig. 9.4) eller lukket (fig. 9.5).

**10.2 - Udskifning af indvendigt seletøj.** 1) Fjern klemmerne til lamper ved at trykke på anordningerne indvendigt på hver af klemmerne og pres som vist (fig. 10.1). 2) Fjern klemmerne foran, bag på og inden i, ved at trykke på anordningerne uden på hver af klemmerne og pres som vist (fig. 10.2). 3) Fjern de indvendige centrale klemmer ved at presse udad som vist (fig. 10.2). 4) Tag det nye indvendige seletøj og indsæt klemmerne foran, bag på og de centrale klemmer i skallen, så de afgiver et klik når de er på plads. 5) Placer klemmerne til lamper (de gamle eller nye) på deres plads indtil de sidder korrekt fast. **Bemærk!** Kontroller at alle klips er korrekt sikret, som vist (figur 13).

**10.3 - Udskifning af klemmer til lampe.** Udfør de handlinger, der er angivet i afsnit 10.2 under punkt 1 og 5.

**10.4 - Montering / udskifning af polstring (fig. 8).** Udfør monteringen som vist.



De gebruiksaanwijzing van dit apparaat bestaat uit een algemene en een specifieke instructie en beide moeten vóór gebruik zorgvuldig worden gelezen. **Let op!** Dit blad bevat slechts de specifieke instructie.

**SPECIFIEKE INSTRUCTIES EN 397 / EN 50365 / EN 12492.**

Deze bijsluiters bevat de nodige informatie voor een correct gebruik van het/de volgende product(en): Aries helmen, Aries Air en Aries Tree (afb. 1). Het model Aries is een helm die voldoet aan de normen EN 397 en EN 50365 en die ontwikkeld is voor de bescherming tegen vallende objecten en elektrische gevaren in industriële omgevingen (werken op kabels, op hoogtes, op bouwplaatsen). Het model Aries Air is een geventileerde helm die voldoet aan de norm EN 397 en die ontwikkeld is voor de bescherming tegen vallende voorwerpen in industriële omgevingen (werkzaamheden op kabels, op hoogtes, op bouwplaatsen). Het model Aries Tree is een geventileerde helm die voldoet aan de norm EN 12492 en die ontwikkeld is voor bergbeklimmen, boomklimmen en reddingsoperaties in de bergen.

**1) TOEPASSINGSGBIED.**

Dit product is een persoonlijk beschermingsmiddel (PBM) en voldoet aan verordening (EU) 2016/425. EN 397:2012- Veiligheidshelmen voor de industrie. De norm EN 397 voorziet bovendien in de volgende optionele vereisten (afb. A, punt N): A) Bescherming tegen stoten en penetratie tot -30°C; B) Weerstand tegen laterale vervorming; C) Bescherming tegen onopzettelijk contact met geleiders onder spanning die een wisselstroom van 440 V kunnen bereiken; D) Bescherming tegen projecties van gesmolten metalen. EN 50365:2002- Elektrisch isolerende helmen voor gebruik bij laagspanningsinstallaties. EN 12492:2012- Bergbeklimmersuitrusting: helmen voor bergbeklimmers. **Aandacht!** Controleer de normen en de facultatieve uitbreidingen waarvoor de helm in uw bezit is gecertificeerd (afb. 1). **Let op!** Voor dit product is een grondige periodieke inspectie verplicht (algemene instructies/paragraaf 8). **Let op!** Zoals voorzien in de EU-verordening is het model Ram een PBM van de derde categorie: de productie ervan is bijgevolg onderworpen aan een jaarlijkse controle en de markering geeft het nummer van de relevante aangemelde instantie aan.

**1.1 - Weerstand van de kinriem.** De norm EN 12492 voorziet dat de kinriem een weerstand van 50 daN moet hebben, zodat de helm bij een valpartij op het hoofd blijft zitten. De norm EN 397 voorziet dat de kinriem een weerstand tussen 15 daN en 25 daN moet hebben, om het risico op wurging te verminderen.

**2) AANGEMELDE INSTANTIES.**

Zie de legenda in de algemene instructies (paragraaf 9/tabel D): M5; N1.

**3) BENAMING** (afb. 4). A) Externe kap. B) Ventilatiegaten. C) Lamphouderclip. D) Bevestigingsriempje. E) Scheiders om de kinriem te regelen. F) Hoofdband. G) Gesp om de kinriem te sluiten en op te spannen. H) Gesp met automatische ont koppeling tussen 15 en 25 daN. I) Zittingen om het vizier te installeren. L) Zittingen voor het installeren van een koptelefoon met snelkoppeling. M) Draaiknop om de hoofdband bij te regelen. N) Etiket. O) Voering. P) Nekflapnetje.

**3.1 - Belangrijkste materialen.** Zie de legenda in de algemene instructies (paragraaf 2.4): 7; 8; 9; 10. Legende van de onderdelen (afb. 2): A) Lamphouderclip; B) Kap; C) Voering; D) Riempijps; E) Hoofdband.

**4) MARKERING.**

Nummers/letters zonder bijschrift: zie de legenda in de algemene instructies (hoofdstuk 5).

**4.1 - Algemeen** (Afb. 3). Indicaties: 1; 2; 3; 4; 6; 7; 8; 11; 12; 18; 30) Aanduiding dat het systeem beantwoordt aan de uitbreiding van de normen EN 397 of EN 12492 voor bescherming tegen stoten en penetratie tot -30°C; 31) Gewicht van het product; 32) Aanduiding dat het systeem beantwoordt aan de uitbreiding van de norm EN 397 voor weerstand tegen laterale vervorming; 33) Aanduiding dat het systeem beantwoordt aan de uitbreiding van de norm EN 397 voor bescherming tegen onopzettelijk contact met geleiders onder spanning die een wisselstroom van 440 V kunnen bereiken; 34) Aanduiding dat het systeem beantwoordt aan de uitbreiding van de norm EN 397 voor bescherming tegen projecties van gesmolten metalen; 35/36) Symbool en aanduiding dat het product beantwoordt aan de norm EN 50365 klasse 0, voor bescherming tegen elektrische risico's; 37/38) Zone die kan worden ingevuld voor identificatie van het systeem.

**4.2 - Traceerbaarheid** (Afb. 3). Indicaties: T2; T8; T9.

**5) CONTROLES.** Naast de hierna aangegeven controles, dient u de voorschriften in de algemene gebruiksaanwijzingen (paragraaf 3) te respecteren. Controleer vóór elk gebruik of: alle delen van het systeem intact zijn, geen beschadiging van tonen en onderling correct zijn vastgemaakt. **Aandacht!** Na een sterke schok kan er binnenin de helm schade zijn die met het blote oog onzichtbaar is, en die het vermogen om schokken op te vangen en de weerstand van de helm sterk kunnen doen afnemen: daarom moet u de helm na een sterke schok altijd vervangen.

**6) GEBRUIKSAANWIJZINGEN.** Om een geschikte bescherming te verzekeren, moet de helm de juiste afmetingen hebben en op basis van de omvang van het hoofd van de gebruiker worden bijgesteld (afb. 5). **Aandacht!** U mag een helm niet gebruiken als u er niet in slaagt om die correct bij te regelen. In dat geval

dient u de helm te vervangen door een helm van een andere maat of een ander model.

**6.1 - Plaatsing en afstelling.** Verbreed de hoofdband door op correcte wijze aan de regelknop te draaien (afb. 5.1); zet de helm op uw hoofd zodat de regelknop zich in de buurt van uw nek bevindt (afb. 5.2). Draai aan de regelknop om de maat van de omtrek te vergroten of te verminderen, tot u de optimale maat bereikt (afb. 5.3-5.4). Regel de verticale positie van de hoofdband door de riempjes in hun zittingen te laten verschuiven. Regel de scheiders om de kinriem naar voren of naar achteren te verplaatsen, zodat de helm perfect op uw hoofd zit (afb. 5.5). Denk eraan dat de scheiders onder de oren van de gebruiker moeten zitten. Maak de gesp vast om snel te sluiten en aan te halen: bij een correcte sluiting hoort u een klik (afb. 5.6). Span de kinriem op, om de stabiliteit van de helm te verbeteren. Trek aan het riempje van de kinriem met gesp om na te gaan of die correct gesloten is (afb. 5.7). Druk op de zijvinnen van de sluitgesp om de helm af te doen. **Aandacht!** Indien nodig regelt u de hoogte van de hoofdband op twee posities volgens de aangegeven instructies (Fig. 12). **Aandacht!** Controleer tussen het regelsysteem en de helm of er geen zones zijn waar een riempje niet opgespannen is (afb. 7.1÷7.4). Een correcte afstelling van alle parameters zorgt voor meer gebruikscomfort en verhindert dat de helm onbedoeld afvalt: zijwaartse bewegingen en bewegingen vooruit en achteruit moeten tot een minimum beperkt zijn.

**7) ALGEMENE WAARSCHUWINGEN.** Een helm dient om het hoofd van de gebruiker te beschermen tegen voorwerpen die naar beneden vallen en tegen een schok veroorzaakt door eventuele obstakels. Een helm dragen vermindert in aanzienlijke mate risico's die voortvloeien uit werkzaamheden op hoogte maar sluiten die niet volledig uit. Men dient daarom altijd ook voorzichtig en bewust te handelen. Bij stoten waarvan de kracht groter is dan de normen waarvoor de helm is ontwikkeld en gehomologeerd, moet de helm zoveel mogelijk de maximale hoeveelheid energie op en gaat daardoor vervormen of in extreme gevallen zelfs breken.

**7.1 - Voorzorgen voor het gebruik.** In naleving van de veiligheidsnormen waarvoor de helm is gemaakt, kan de helm stuk raken als die aan grote samendrukking wordt onderworpen. Het is daarom absoluut noodzakelijk om te vermijden om: opzettelijke schokken te veroorzaken, ongeacht de reden: de helm te gebruiken om erop te zitten; de helm in een overvolle rugzak pletten.

**8) WAARSCHUWINGEN EN 50365.** Het model Aries is in overeenstemming met de norm EN 50365 klasse 0, voor bescherming tegen elektrische risico's: maximale nominale spanning van 1500 V in gelijkstroom of 1000 V in wisselstroom. Vóór het gebruik: controleer of de nominale spanning die in de werkomgeving van kracht is de bovenstaande limieten niet overschrijdt. **Aandacht:** de elektrische bescherming van de helm kan verminderd zijn door veroudering, mechanische of chemische schade, een ongeschikte reiniging of bijzondere gebruiksomstandigheden (vb. gebruik in de regen of bij sneeuw). Een isolerende helm mag nooit als alleenstaand middel worden gebruikt, het is noodzakelijk om ook andere isolerende beschermingsmiddelen te gebruiken, in functie van de risico's die met de werkzaamheden verbonden zijn. Een isolerende helm mag niet worden gebruikt in omstandigheden waarin het risico bestaat dat de isolerende eigenschappen ervan gedeeltelijk kunnen worden verminderd.

**9) OPSLAG / TRANSPORT / REINIGING.** Naast de hierna aangegeven aanwijzingen, dient u de voorschriften in de algemene gebruiksaanwijzingen (paragraaf 13-14) te respecteren. Het systeem wordt normaal verpakt in een kartonnen doos geleverd, met daarop een identificatielabel van de fabrikant. **Aandacht!** De omstandigheden van het transport en de opslag zijn een belangrijke factor om de elektrische en mechanische prestaties van het systeem te behouden. **Aandacht!** Bewaar bij een temperatuur tussen 5°C en 35°C. **Aandacht!** Als het systeem vuil of besmeurd raakt (door olie, teer, verf, enz.), moet men het oppervlak aan de buitenkant zorgvuldig schoonmaken volgens wat in de aanwijzingen is aangegeven (algemene gebruiksaanwijzingen / paragraaf 13).

**10) RESERVEONDERDELEN/ACCESSOIRES** (afb. 14). Dit product is compatibel met de volgende accessoires: koptelefoon met snelkoppeling; lampen vooraan. **Aandacht!** Controleer de compatibiliteit vóór het gebruik. Dit product is alleen compatibel met de reserveonderdelen en de specifieke accessoires die hierna worden opgesomd: vizieren VISOR A (ref. nr. 6X9300A), VISOR A-F (ref. nr. 6X9301A); voering hoofdband en achterkant (ref. nr. 6X929KIT02); intern tuig met riempjes/nekflap/hoofdband (ref. nr. 6X929KIT01 / 6X931KIT01); lamphouderclip (ref. nr. 6X929KIT03); reflecterende stickers (ref. nr. 6X929KIT04).

**10.1 - Het vizier installeren.** Men dient de vizieren Visor A en Visor A-F te installeren en te verwijderen volgens de richting voor het plaatsen/wegnemen die is afgebeeld (afb. 9.1÷9.3). Het vizier kan in twee standen worden gehouden: open (afb. 9.4) of gesloten (afb. 9.5).

**10.2 - Het interne tuig vervangen.** 1) Verwijder de lamphouderclips met behulp van het interne hendeltje van elke clip en door erop te duwen zoals afgebeeld (afb. 10.1). 2) Verwijder de interne clips, vooraan en achteraan, met behulp van het externe hendeltje van elke clip en door erop te duwen zoals afgebeeld (afb. 10.2). 3) Verwijder de centrale interne clips door ze naar buiten te duwen zoals afgebeeld (afb. 10.2). 4) Neem het vervangende interne tuig en bevestig de clips vooraan, achteraan en in het midden in de kap erop, zodat het in positie

klikt. 5) Plaats de lamphouderclips (de bestaande of de vervangende) in de voorziene zittingen en laat ze in positie klikken. **Let op!** Controleren of alle clips goed vastzitten zoals afgebeeld (Afb. 13).

**10.3 - De lamphouderclips vervangen.** Voer de handelingen uit zoals aangegeven in paragraaf 10.2 onder de punten 1 en 5.

**10.4 - Installatie/vervanging van de voeringen (afb. 8).** Voer de installatie uit zoals afgebeeld.

Navodila za uporabo te naprave so sestavljena iz splošnih in posebnih navodil; oba dela morate pred uporabo skrbno prebrati. **Pozor!** Ta list vsebuje samo posebno navodila.

#### POSEBNA NAVODILA EN 397 / EN 50365 / EN 12492.

To obvestilo vsebuje podatke, potrebne za pravilno uporabo naslednjega/ih izdelka/ov: čelade Aries, Aries Air in Aries Tree (Slika. 1). Model Aries je čelada, ki je skladna s predpisi EN 397 in EN 50365, zasnovana je za zaščito pred padajočimi predmeti in električnimi nevarnostmi v industrijskih okoljih (delo na vrvi, delo na višini, delo na terenu). Model Aries Air je prezračevana čelada, ki je v skladu s standardom EN 397, zasnovana je za zaščito pred padajočimi predmeti v industrijskem okolju (delo na vrvi, delo na višini, delo na terenu). Model Aries Tree je prezračevana čelada, skladna s standardom EN 12492, izdelana za alpinizem, plezanje na drevesa in gorsko reševanje.

#### 1) PREDVIDENA UPORABA.

Ta izdelek je osebna varovalna oprema (OVO). Skladen je z Uredbo (EU) 2016/425. EN 397: 2012- So zaščitne čelade za industrijo. Standard EN 397 določa tudi naslednje neobvezne zahteve (Sl. A, točka N): A) Zaščita pred udarci in prodiranjem do -30 ° C; B) odpornost proti stranski deformaciji; C) Zaščita pred nenamernim stikom z prevodniki pod napetostjo, ki lahko dosežejo 440 V izmeničnega toka; D) Zaščita pred štrlečimi talilnimi kovinami. EN 50365: 2002- Električno izolacijske čelade za uporabo na nizkonapetostnih napeljavah. EN 12492: 2012 - Oprema za alpinizem: čelade za planince. **Pozor!** Preverite predpise in neobvezne razširitve, za katere je bil izdan certifikat za čelado v vaši lasti (Sl. 1). Pozor! Ta izdelek je treba obvezno občasno in podrobno pregledati (splošna navodila / odstavek 8). Pozor! Kot zahteva Uredba EU, velja Ariesov model za osebno varovalno opremo tretje kategorije: posledično je proizvodnja istega izdelka podvržena letnemu nadzoru, značka nosi številko ustreznega pri-glaščenega organa.

1.1 - **Odpornost podbradnega traku.** Standard EN 12492 zahteva, da ima podbradni trak upor 50 daN, da lahko čelada ostane na glavi v primeru padca. Namesto tega Standard EN 397 določa, da ima podbradni trak upor med 15 daN in 25 daN, da se zmanjša nevarnost zadavljenja.

#### 2) PRIGLAŠENI ORGANI.

Oglejte si legendo v splošnih navodilih (odstavek 9 / tabela D): M5; N1.

3) **NOMENKLATURA** (Sl. 4). A) Zunanja lupina. B) Prezračevalne luknje. C) Zaponka držala svetilke. D) Prihradilni trak. E) Razdelilniki za nastavitve podbradnega traku. F) Naglavni trak. G) Zaponka sponke in prihraditev podbradnega traku. H) Samodejno zaponka za sprostitve med 15 in 25 daN. I) Lokacije za namestitve vizirja. J) Lokacije za namestitve hitrih slušalk. M) Gumb za nastavitve naglavnega traku. N) Oznaka O) Oblazinjenje. P) Mreža za pod tilnik.

3.1 - **Osnovni materiali.** Oglejte si legendo v splošnih navodilih (odstavek 2.4): 7; 8; 9; 10. Legenda delov (Sl. 2): A) Zaponka držala svetilke; B) Kalota; C) Oblazinjenje; D) Trakovi; E) Trak za glavo.

#### 4) OZNAKE.

Številke/črke brez besedila: oglejte si legendo v splošnih navodilih (odstavek 5).

4.1 - **Splošno** (Sl. 3). Označe: 1; 2; 3; 4; 6; 7; 8; 11; 12; 18; 30) Besedilo, ki označuje, da naprava ustreza dodatni razširitvi standardov EN 397 ali EN 12492 za zaščito pred udarci in prodiranjem do -30 ° C; 31) teža proizvoda; 32) Besedilo, ki označuje, da naprava ustreza dodatni razširitvi standarda EN 397 za odpornost proti stranski deformaciji; 33) Besedilo, ki označuje, da naprava ustreza dodatni razširitvi standarda EN 397 za zaščito pred nenamernim stikom s prevodniki pod napetostjo, ki lahko doseže izmenični tok 440 V; 34) Besedilo, ki označuje, da naprava ustreza dodatni razširitvi standarda EN 397 za zaščito pred štrlečimi talilnimi kovinami; 35/36) Simbol in besedilo, ki označuje, da je proizvod skladen s standardom EN 50365 razred 0, za zaščito pred električnimi nesrečami; 37/38) Ustrezno območje za identifikacijo naprave.

4.2 - **Sledljivost** (Sl. 3). Označe: T2; T8; T9.

#### 5) PREGLEDI.

Poleg pregledov, označenih v nadaljevanju, upoštevajte navedbe v splošnih navodilih (odstavek 3). Pred vsako uporabo preverite, ali: so vsi deli naprave neokrnjeni, nepoškodovani in pravilno pritrjeni med seboj. **Pozor!** Po močnem udarcu se lahko čelada poškoduje, kar ni vidno s prostim očesom in kar lahko bistveno zmanjša njeno absorpcijsko sposobnost in odpornost: zato jo je treba po močnem udarcu vedno nadomestiti.

6) **NAVODILA ZA UPORABO.** Da bi zagotovili ustrezno zaščito, mora biti čelada pravilne velikosti in prilagojena velikosti glave uporabnika (Sl. 5). **Pozor!** Ne uporabljajte čelade, ki je ni mogoče pravilno nastaviti. V tem primeru jo nadomestite z drugo, ki je drugačne velikosti ali drugačnega modela.

6.1 - **Pozicioniranje in nastavitve.** Povečajte naglavni del tako, da pravilno nastavite gumb za nastavitve (Sl. 5.1) in položite čelado na glavo, tako da je nastavitveni gumb blizu tilnika (Sl. 5.2). Delujte na gumb tako, da povečate ali zmanjšate dolžino obsega, dokler ne dosežete optimalne mere (Sl. 5.3-5.4). Prilagodite navpični položaj naglavnega traku tako, da premaknete trakove bolj ali manj znotraj posameznih sedežev. Prilagodite ločila nastavitve podbradnega traku

naprej in nazaj, tako da se čelada popolnoma prilagodi glavi (sl 5.5). Upoštevajte, da morajo biti ločila nameščena pod uporabnikova ušesa. Prihradite zapiralno zaponko: slišali boste pravičen zapiralni klik (Sl. 5.6). Zategnite podbradni trak za brado, da povečate stabilnost čelade. Potegnite podbradni trak z zaponko, da preverite, da je pravilno zaprt (Sl. 5.7). Če želite sneti čelado, pritisnite stranske jezičke zaponke. **Pozor!** Po potrebi lahko višino naglavnega traku nastavite na dva položaja, po navodilih (Sl. 12). Pozor! Preverite, da med nastavitvenim sistemom in kaloto ni nenapetih trakov. (Sl. 7.1÷7.4). Pravilna nastavitve vseh parametrov omogoča večje udobje pri uporabi in preprečuje naključno izgubo čelade: stranska gibanja, naprej in nazaj je treba čim več omejit.

7) **SPLOŠNA OPOZORILA.** Čelade se uporabljajo za zaščito uporabnikove glave pred predmeti, ki padajo od zgoraj in pred udarci, ki jih povzročajo morebitne ovire. Uporaba čelade znatno zmanjšuje morebitne nevarnosti, ki izhajajo iz dela na visokem, vendar jih ne izključuje povsem in zato mora biti vedno združena s previdarnim in zavestnim vedenjem. V primeru udarcev, ki so glede na njihovo moč višji od standardov, za katere je bila izdelana in odobrena čelada, bo leta absorbirala največjo možno količino energije, da se bo deformira ali, v skrajnih primerih, razbila.

7.1 - **Previdnostni ukrepi za uporabo.** V skladu z previdnostnimi standardi, za katere je bila izdelana, se lahko čelada poškoduje, če je izpostavljena visokemu stiskanju. Zato je bistveno, da se iz kakršnega koli razloga izognemo: da jo namestimo izpostavljammo negativnim stikom; da uporabljamo čelado kot sedež; da stlačimo čelado v natrpan nahrbtnik.

8) **OPOZORILA EN 50365.** Ariesov model je skladen standardom EN 50365 razred 0, za zaščito pred električnimi nevarnostmi: maksimalna nazivna napetost je 1500 V pri enosmernem toku ali 1000 V pri izmeničnem toku. Pred uporabo: preverite, da nazivna napetost v delovnem območju ne presega zgoraj navedenih vrednosti. Pozor: električna zaščita čelade se lahko zniža zaradi staranja, mehanskih ali kemičnih poškodb, neustreznega čiščenja ali posebnih pogojev uporabe (npr. Uporaba pod dežjem ali snegom); izolacijske čelade ni mogoče uporabiti same, ampak je treba uporabiti druge izolacijske zaščitne naprave glede na tveganja, ki so odvisna od vrste dela; Izolacijska čelada se ne sme uporabljati v primerih, ko obstaja nevarnost delnega zmanjšanja njenih izolacijskih lastnosti.

9) **SKLADIŠČENJE / PREVOZ / ČIŠČENJE.** Poleg spodaj navedenih navodil sledite navodilom ki so navedena v splošnih navodilih (odstavki 13-14). Naprava se običajno dostavi pakirana v kartonsko škatlo z identifikacijsko nalepko proizvajalca. **Pozor!** Pogoji za prevoz in shranjevanje so pomemben dejavnik pri ohranjanju električnih in mehanskih lastnosti naprave. Pozor! Shranjujte pri temperaturi med 5 ° C in 35 ° C. Pozor! Če se naprava onesnaži (olje, katran, barva itd.) je potrebno zunanjo površino temeljito očistiti v skladu z navodili (splošna navodila / odstavek 13).

10) **REZERVNI DELI/DODATNA OPREMA** (Sl. 14). Ta izdelek je združljiv z naslednjo dodatno opremo: naglavne hitre slušalke; čelne svetilke. **Pozor!** Pred uporabo preverite združljivost. Ta izdelek je združljiv samo s posebnimi rezervnimi deli in dodatno opremo, navedenimi v nadaljevanju: Vizir: VISOR A (Ref. Št. 6X9300A), VISOR A-F (Ref. Št. 6X9301A); obloga za glavo in tilnik (Ref. Št. 6X929KIT02); notranji trakovi/ trak za pod tilnik/naglavni trak (Ref. Št. 6X929KIT01 / 6X931KIT01); sponka držala za svetilko (Ref. Št. 6X929KIT03); odsevne nalepke (Ref. Št. 6X929KIT04

10.1 - **Namestitev vizirja.** Namestite in odstranite vizirje Visor A in Visor A-F tako da upoštevate smer vstavljanja / izvleka (Sl. 9.1÷9.3). Vizir se lahko drži v dveh položajih: odprt (Sl. 9.4) ali zaprt (Sl. 9.5).

10.2 - **Zamenjava notranjih trakov.** 1) Odstranite zaponke nosilca svetilke tako, da na notranji ročici vsako od njih pritisnete, kot je prikazano (Sl. 10.1). 2) Notranje, sprednje in zadnje sponke odstranite tako, da pritisnete na zunanjo ročico vsake od njih in jih potisnete, kot je prikazano (Sl. 10.2). 3) Odstranite osrednje notranje sponke tako, da ju potisnete navzven, kot je prikazano (Sl. 10.2). 4) Vzemite nadomestni notranji pas in vstavite sprednje, zadnje in sredinske sponke v lupino, dokler se ne zaskočijo. 5) Vstavite sponke držala (obstoječe ali rezervne) v ustrezne sedeže, dokler se ne zaskočijo. **Pozor!** Preverite, ali so vse sponke pravilno pritrjene, kot je prikazano (Sl. 13).

10.3 - **Zamenjava sponke držala svetilke** Sledite postopkom, ki so navedeni v odstavku 10.2 v točkah 1 in 5.

10.4 - **Namestitev / zamenjava obloge.** (Sl. 8) Izvedite namestitev, kot je prikazano.

Návod na použitie tohto zariadenia sa skladá zo všeobecných pokynov a osobitných pokynov a oba dokumenty si musíte pozorne prečítať pred použitím výrobku.

**Pozor!** Tento leták obsahuje len osobitné pokyny.

#### OSOBITNÉ POKYNY EN 397 / EN 50365 / EN 12492.

Tento dokument obsahuje informácie potrebné pre správne používanie nasledujúceho výrobku/výrobkov: prilby Aries, Aries Air a Aries Tree (Obr. 1). Model Aries je prilba v súlade s predpismi EN 397 a EN 50365, navrhnutá na ochranu pred pádom predmetov a pred rizikom zasiahnutia elektrickým prúdom v priemyselnom prostredí (práce na lanách, práce vo výškach, práce na stavbách). Model Aries Air je odvetraná prilba v súlade s predpisom EN 397, navrhnutá na ochranu pred pádom predmetov v priemyselnom prostredí (práce na lanách, práce vo výškach, práce na stavbách). Model Aries Tree je odvetraná prilba v súlade s predpisom EN 12492, navrhnutá pre horolezectvo, tree climbing a záchrannú horskú službu.

#### 1) UPLATNENIE.

Tento výrobok patrí medzi osobné ochranné prostriedky (O.O.P) a je v súlade s nariadením (EÚ) 2016/425. EN 397:2012 - Ochranné prilby používané v priemysle Predpis EN 397 ďalej ustanovuje nasledujúce nepovinné požiadavky (Obr. A, bod N): A) Ochrana proti nárazom a prenikaniu až do -30°C; B) Odolnosť proti priečnej deformácii; C) Ochrana proti náhodnému kontaktu s vodičmi pod elektrickým napätím, ktoré môžu dosiahnuť 440 V striedavého prúdu; D) Ochrana pred odletujúcimi časticami roztaveného kovu. EN 50365:2002- Elektroizolačné prilby na používanie pri prácach na inštaláciách nízkeho napätia. EN 12492:2012- Horolezecké vybavenie: prilby pre horolezcov. **Pozor!** Skontrolujte predpisy a voliteľné rozšírenie, pre ktoré bola prilba certifikovaná. (Obr. 1). **Pozor!** Tento výrobok podlieha povinnej dôkladnej periodickej kontrole (Všeobecné pokyny/ osek 8). **Pozor!** Na základe ustanovení Nariadenia EÚ patrí model Aries medzi O.O.P. tretej kategórie: v dôsledku toho jeho výroba podlieha ročným preverkam a označenie uvádza kód kompetentného notifikovaného subjektu.

**1.1 - Pevnosť podbradného remienka.** Norma EN 12492 stanovuje, že podbradný remienok musí mať pevnosť 50 daN, aby bolo zaistené zotvarenie prilby na hlavu v prípade pádu. Norma EN 397 naopak stanovuje, že podbradný remienok musí mať pevnosť v rozpätí od 15 daN do 25 daN vrátane, aby sa zabránilo riziku úškrtia.

#### 2) NOTIFIKOVANÉ OSOBY.

Pozri legendu vo Všeobecných pokynoch (odsek 9 / tabuľka D): M5; N1.

**3) NOMENKLATÚRA** (Obr. 4). A) Vonkajšia škrupina. B) Vetracie otvory. C) Úchytky na držiak svetidla. D) Upinacia páska. E) Plastové spony na nastavenie pod bradou. F) Hlavová páska. G) Zabezpečovacia spona a utiahnutie podbradného remienka. H) Spona s automatickým uvoľnením v rozpätí od 15 daN do 25 daN. I) Miesta pre inštaláciu clony. J) Miesta pre inštaláciu slúchadiel s rýchlym pripojením. M) Regulačné otočné koliesko. N) Šítok. O) Výstuž/Polstrovanie. P) Sieťka pod šijou.

**3.1 - Prevládajúci materiál.** Pozri legendu vo Všeobecných pokynoch (odsek 2.4): 7; 8; 9; 10. Legenda súčastí (Obr. 2): A) Úchytky na držiak svetidla; B) Škrupina; C) Výstuž/Polstrovanie; D) Pásy; E) Hlavová páska.

#### 4) OZNAČENIE.

Čísla/písmená bez popisu: pozri legendu vo Všeobecných pokynoch (odsek 5).

**4.1 - Všeobecné označenie** (Obr. 3). Označenia: 1; 2; 3; 4; 6; 7; 8; 11; 12; 18. 30) Údaj označujúci, že zariadenie spĺňa doplňujúce rozšírené predpisy EN 397 alebo EN 12492 v oblasti ochrany pred nárazom a preniknutím až do -30°C; 31) Hmotnosť výrobku; 32) Údaj označujúci, že zariadenie spĺňa doplňujúci rozšírený predpis EN 397 v oblasti odolnosti proti priečnej deformácii; 33) Údaj označujúci, že zariadenie spĺňa doplňujúci rozšírený predpis EN 397 v oblasti ochrany proti náhodnému kontaktu s vodičmi pod elektrickým napätím, ktoré môžu dosiahnuť 440 V striedavého prúdu; 34) Údaj označujúci, že zariadenie spĺňa doplňujúci rozšírený predpis EN 397 v oblasti ochrany pred odletujúcimi časticami roztaveného kovu; 35/36) Symbol a údaj označujúci, že výrobok je v súlade s predpisom EN 50365, trieda 0 na ochranu pred rizikom zasiahnutia elektrickým prúdom; 37/38) Priestor pre doplnenie identifikačných údajov zariadenia.

**4.2 - Vysledovateľnosť** (Obr. 3). Označenia: T2; T8; T9.

#### 5) KONTROLY.

Okrem nižšie uvedených kontrol, dodržujte usmernenia uvedené vo všeobecných pokynoch (odsek 3). Pred každým použitím skontrolujte, že: všetky súčasti výrobku sú v poriadku, sú neporušené a sú riadne spolu upnuté. Pozor! V dôsledku silného nárazu môže byť vnútorná časť prilby poškodená, pričom toto poškodenie nie je voľným okom viditeľné. Takéto poškodenie môže výrazne znížiť absorpčnú schopnosť prilby a jej odolnosť: z tohoto dôvodu je nevyhnutné vždy prilbu po vystavení silnému nárazu vymeniť.

**6) NÁVOD NA POUŽITIE.** Aby bola zaručená náležitá ochrana, prilba musí mať vhodné rozmery a musí byť nastavená podľa veľkosti hlavy užívateľa (Obr. 5). **Pozor!** Nepoužívajte prilbu, ktorú nie je možné správne nastaviť. V takomto prípade vymeňte prilbu za takú, ktorá má vhodný tvar a veľkosť.

**6.1 - Umiestnenie a nastavenie.** Rozsírte hlavovú pásku, pričom správne otáčajte regulačné koliesko (Obr. 5.1) a nasadte si prilbu na hlavu tak, aby sa regulačné otočné koliesko nachádzalo v blízkosti šije (Obr. 5.2). Otáčajte týmto kolieskom pre zväčšenie alebo zmenšenie veľkosti obvodu, až kým nedosiahnete optimálnu veľkosť (Obr. 5.3-5.4). Nastavte do vertikálnej polohy hlavové pásky, pričom tieto pásky musia prechádzať približne cez ich príslušné miesta uloženia. Polohujte plastové spony na nastavenie pod bradou smerom vpred a vzad tak, aby prilba dokonale priliehala k hlave. 5.5). Dbajte na to, aby plastové spony boli umiestnené pod ušami užívateľa. Zapnite zabezpečovaciu sponu s rýchlocúzavermom: pri správnom uzavretí spony začujete cvaknutie (Obr. 5.6). Utiahnite podbradný remienok tak, aby sa zaistila čo najväčšia stabilita prilby. Potiahnite pásku podbradného remienka so sponou za účelom preverenia jej správneho uzavretia (Obr. 5.7). Za účelom zloženia prilby z hlavy stlačte bočné svorky zabezpečovacej spony. **Pozor!** V prípade potreby je možné nastaviť dĺžku hlavovej pásky do dvoch poloh podľa uvedeného postupu (Obr. 12). **Pozor!** Skontrolujte, že páska je vo všetkých miestach medzi regulačným systémom a škrupinou napnutá (Obr. 7.1÷7.4). Správne nastavenie všetkých častí poskytuje väčšie pohodlie pri používaní prilby a zabraňuje náhodnej strate prilby: pohyb prilby zo strany na stranu a vpred a vzad musí byť minimálny.

**7) VŠEOBECNÉ UPOZORNENIA.** Prilby sú určené na ochranu hlavy užívateľa pred predmetmi padajúcimi z výšky a pred nárazom do prípadnej prekážky. Použitie prilby výrazne znižuje riziká vznikajúce pri výkone činnosti vo výške, ale úplne ich nevytváča. Preto je nutné správať sa pri výkone týchto činností vždy obozretné a uvedomelo. V prípade silných nárazov s hodnotou vyššou, ako ustanovuje norma, podľa ktorej bola prilba navrhnutá a schválená, táto pohltí maximálne možné množstvo energie, pričom sa deformuje alebo sa v krajných prípadoch rozpadne.

**7.1 - Opatrenia súvisiace s používaním.** V súlade s bezpečnostnými normami, podľa ktorých bola prilba vyrobená, sa môže prilba poškodiť, ak je vystavená vysokému tlaku. Preto je nutné vyvarovať sa: úmyselnému vyvolávaniu nárazov z akéhokoľvek dôvodu; používaniu prilby na sedenie; stlačeniu prilby v preplnenom plecniku.

**8) UPOZORNENIA EN 50365.** Model Aries je v súlade s predpisom EN 50365, trieda 0, určený na ochranu pred rizikom zasiahnutia elektrickým prúdom: maximálne menovité napätie 1500 V pri jednosmernom prúde alebo 1000 V pri striedavom prúde. Pred použitím: skontrolujte, že menovité napätie detegovateľné v pracovnom prostredí neprekračuje vyššie uvedené medzné hodnoty. Pozor: ochranný účinok prilby pred elektrickým zásahom môže byť znížený v dôsledku jej starnutia, mechanického alebo chemického poškodenia, nevhodného čistenia alebo osobitných podmienok používania (napr. používanie v daždi alebo počas sneženia); izolačnú prilbu nie je možné používať samostatne, ale je potrebné používať aj iné izolačné ochranné zariadenia v závislosti od rizík vyplývajúcich z pracovnej činnosti; je zakázané používať izolačnú prilbu v situáciách, kedy existuje riziko čiastočného zníženia jej izolačných vlastností.

**9) SKLADOVANIE / PREPRAVA / ČISTENIE.** Okrem nižšie uvedených pokynov, dodržujte aj usmernenia uvedené vo všeobecných pokynoch (odseky 13-14). Výrobok sa zvyčajne odovzdáva zabalený v kartónovej škatuli s identifikačným štítkom výrobcu. **Pozor!** Dôležitým faktorom pre zachovanie izolačných a mechanických vlastností výrobku sú podmienky prepravy a skladovania. **Pozor!** Uchovajte pri teplote v rozsahu od 5°C do 35°C. **Pozor!** Ak by sa výrobok znečistil alebo kontaminoval (olej, decht, lak, atď.), je nutné dôkladne vyčistiť jeho vonkajší povrch podľa uvedených inštrukcií (všeobecné pokyny / osek 13).

**10) NÁHRADNÉ DIELY/PRÍSLUŠENSTVO** (Obr. 14). Tento výrobok je kompatibilný s nasledujúcim príslušenstvom: slúchadlá s rýchlym pripojením; čelovky. **Pozor!** Pred použitím overte kompatibilitu výrobkov. Tento výrobok je kompatibilný len so špecifickými náhradnými dielmi a príslušenstvom, ktoré sú uvedené nižšie: clony VISOR A (Ref. č. 6X9300A), VISOR A-F (Ref. č. 6X9301A); zadné a náhlavné polstrovanie (Ref. č. 6X929KIT02); vnútorný náhlavný kríž pásky/šija/náhlavné pásky (Ref. č. 6X929KIT01 / 6X931KIT01); úchytky držliaka svetidla (Ref. č. 6X929KIT03); reflexné nálepky (Ref. č. 6X929KIT04).

**10.1 - Inštalácia clony.** Clony Visor A a Visor A-F inštalujte presne v určenom smere ich založenia/zloženia podľa obrázka (Obr. 9.1÷9.3). Clonu je možné nastaviť do dvoch poloh: otvorená (Obr. 9.4) alebo zatvorená (Obr. 9.5).

**10.2 - Výmena vnútorného náhlavného kríža.** 1) Odstráňte úchytky držliaka svetidla stlačením vnútornej páčky každej z úchytek podľa pokynov (Obr. 10.1). 2) Odstráňte predné a zadné vnútorné úchytky stlačením vonkajšej páčky každej z úchytek podľa pokynov (Obr. 10.2). 3) Odstráňte vnútorné stredové úchytky ich zatlačením smerom von podľa pokynov (Obr. 10.2). 4) Vezmite nový vnútorný náhlavný kríž, vložte predné, zadné a stredové úchytky do škrupiny až kým nezapadnú do správnej polohy. 5) Vložte úchytky držliaka svetidla (originálne alebo náhradné) do príslušných sediel až kým nezapadnú do správnej polohy. **Pozor!** Preverte, že všetky úchytky sú správne upnuté podľa vyobrazenia (Obr. 13).

**10.3 - Výmena úchytky držliaka svetidla.** Vykonaajte postup uvedený v odseku 10.2 v bodoch 1 a 5.

**10.4 - Vloženie / výmena polstrovania.** (Obr. 8) Vykonaajte postup podľa obrázka.



Instrucțiunile de utilizare a acestui dispozitiv constau dintr-o instrucțiune generală și una specifică și ambele trebuie citite cu atenție înainte de utilizare. **Atenție!** Această fișă constituie doar instrucțiunea specifică.

#### INSTRUCȚIUNI SPECIFICE EN 397 / EN 50365 / EN 12492.

Această notă conține informațiile necesare pentru utilizarea corectă a următoarelor produse: căști Aries, Aries Air și Aries Tree (Fig. 1). Modelul Aries este o cască conformă standardelor EN 397 și EN 50365, dezvoltată pentru protecția împotriva căderii obiectelor și a pericolelor electrice în medii industriale (muncă pe coardă, muncă la înălțime, muncă pe șantier). Modelul Aries este o cască ventilată conformă standardului EN 397, dezvoltată pentru protecția împotriva căderii obiectelor în medii industriale (muncă pe coardă, muncă la înălțime, muncă pe șantier). Modelul Aries Tree este o cască ventilată conformă cu standardul EN 12492, dezvoltat pentru alpinism, cățărare în copaci și salvare montană.

#### 1) DOMENIUL DE APLICARE.

Acest produs este un echipament individual de protecție (E.I.P.). Este conform cu Regulamentul (UE) 2016/425. EN 397:2012- Căști de protecție pentru industrie. Standardul EN 397 oferă, de asemenea, următoarele cerințe opționale (Fig. A, punctul N): A) Protecție împotriva impactului și penetrare până la -30°; B) Rezistență la deformare laterală; C) Protecție împotriva contactului accidental cu conductori sub tensiune care pot atinge curentul alternativ de 440 V; D) Protecție împotriva proiecțiilor metalice turnate. EN 50365: 2002- Căști de izolare electrică pentru utilizarea în instalații de joasă tensiune. EN 12492: 2012 - Echipament pentru alpinism: căști pentru alpinisti. **Atenție!** Verificați regulamentele și extensiile opționale pentru care a fost certificată cască în posesia dvs. (Fig.1).

**Atenție!** Pentru acest produs este obligatorie o verificare periodică detaliată (instrucțiuni generale/paragraful 8). **Atenție!** În conformitate cu Regulamentul UE, modelul Aries este un E.I.P. de a treia categorie: în consecință, producția acestora face obiectul unui control anual, iar marcajul indică numărul organismului notificat pertinent.

1.1 - Rezistența curelei de sub bărbie. Standardul EN 12492 impune ca cureaua de sub bărbie să aibă o rezistență de 50 daN pentru a permite căștii să rămână pe cap în caz de cădere. Standardul EN 397 prevede, în schimb, ca cureaua de sub bărbie să aibă o rezistență între 15 daN și 25 daN pentru a reduce riscul de strangulare.

#### 2) ORGANE NOTIFICATE.

Consultați legenda din instrucțiunile generale (paragraful 9/eticheta D): M5; N1.

3) NOMENCLATURĂ (Fig. 4). A) Calotă externă. B) Orificii de ventilație. C) Clemă de suport lampă. D) Curea de fixare. E) Separatoare de reglare a curelei de sub bărbie. F) Bandă pentru cap. G) Cataramă de închidere și strângere a curelei de sub bărbie. H) Cataramă cu eliberare automată între 15 și 25 daN. I) Locațiile pentru instalarea vizierii. L) Locațiile pentru instalarea căștilor cu fixare rapidă. M) Buton de reglare a benzii de susținere N) Etichetă. O) Căptușeală P) Plasă de sub ceafă.

3.1 - Materiale principale. Consultați legenda în instrucțiunile generale (paragraful 2.4): 7; 8; 9; 10. A) Clemă de suport lampă; B) Calotă; C) Căptușeala; D) Curele; E) Bandă de susținere.

#### 4) MARCARE.

Numere/litere fără titlu: consultați legenda în instrucțiunile generale (paragraful 5).

4.1 - Generalități (Fig. 3). Indicații: 1; 2; 3; 4; 6; 7; 8; 11; 12; 18; 30) Text care indică faptul că dispozitivul îndeplinește extensia suplimentară a standardelor EN 397 sau EN 12492 cu privire la protecția împotriva impactului și a penetrării până la -30°C; 31) greutatea produsului; 32) Textul care indică faptul că dispozitivul îndeplinește extensia suplimentară a standardului EN 397 cu privire la rezistența la deformare laterală; 33) Formulare care indică faptul că dispozitivul îndeplinește extensia suplimentară a standardului EN 397 pentru protecția împotriva contactului accidental cu conductori sub tensiune care pot atinge curentul alternativ de 440 V; 34) Textul care indică faptul că dispozitivul îndeplinește extensia suplimentară a standardului EN 397 pentru protecția împotriva proeminențelor metalelor topite; 35/36) Simbol și formulare, care indică faptul că produsul respectă EN 50365 clasa 0, pentru protecția împotriva riscurilor electrice; 37/38) Zona umplută pentru identificarea dispozitivului.

4.2 - Trasabilitate (Fig. 3). Indicații: T2; T8; T9.

#### 5) CONTROALE.

Pe lângă controalele indicate mai jos, respectați indicațiile din instrucțiunile generale (paragraful 3). Înainte de fiecare utilizare, verificați dacă: toate părțile dispozitivului sunt intacte, fără daune și fixate corespunzător între ele. **Atenție!** În urma unui impact puternic, poate fi cauzată o deteriorare internă a căștii, care nu este vizibilă cu ochiul liber, ceea ce poate reduce în mod semnificativ capacitatea de absorbție și rezistența: din acest motiv este întotdeauna necesar să o înlocuiți după un impact puternic.

6) INSTRUCȚIUNI DE UTILIZARE. Pentru a asigura o protecție adecvată, cască trebuie să aibă o dimensiune adecvată și să fie reglată în funcție de dimensiunea capului utilizatorului (Fig. 5). **Atenție!** Nu utilizați o cască ce nu poate fi ajustată

corespunzător. În acest caz, înlocuiți-o cu alta de dimensiuni sau model diferit.

6.1 - Poziționarea și reglarea. Măriți banda de susținere acționând corect pe butonul de reglare (Fig. 5.1) și plasați cască pe cap astfel încât dispozitivul de reglare să se aplece în apropierea feței (Fig. 5.2). Acționați asupra acestuia pentru a mări sau a micșora măsurarea circumferinței, până când se atinge măsurarea optimă (Fig. 5,3-5,4). Reglați poziția verticală a benzii de susținere prin glisarea mai mult sau mai puțin a benzilor în interiorul locațiilor respective. Reglați separatorele de reglare a benzii de sub bărbie înainte și înapoi, astfel încât cască să se potrivească perfect (Fig. 5.5). Luați în considerare faptul că separatoarele trebuie plasate sub urechile utilizatorului. Strângeți catarama de blocare cu fixare rapidă: veți auzi un clic corect de închidere (Fig. 5.6). Strângeți cureaua de sub bărbie pentru a spori stabilitatea căștii. Trageți cureaua de sub bărbie cu catarama pentru a verifica închiderea corectă (Fig. 5.7). Pentru a scoate cască, apăsați butoanele laterale ale cataramii de blocare. **Atenție!** Dacă este necesar, este posibilă ajustarea înălțimii benzii de susținere în două poziții, urmând instrucțiunile indicate (Fig.12). **Atenție!** Verificați să nu existe zone de prindere care nu sunt tensionate între sistemul de reglare și calotă (fig. 7.1÷7.4). Reglarea corectă a tuturor parametrilor permite un confort sporit al utilizării și previne pierderea accidentală a căștii: mișcările laterale, înainte și înapoi, trebuie reduse la minimum.

7) AVERTIZĂRI GENERALE. Căștile sunt folosite pentru a proteja capul utilizatorului de obiectele care cad de sus și de impactul împotriva oricăror obstacole. Folosirea căștii reduce considerabil riscurile care decurg din practicarea unei activități la înălțime, dar nu le exclude în totalitate și prin urmare, trebuie să fie întotdeauna asociată cu un comportament prudent și conștient. În cazul impacturilor cu valori mai mari decât standardele pentru care a fost elaborat și aprobat, cască va absorbi cantitatea maximă de energie posibilă, deformându-se sau ajungând, în cazuri extreme, la fisuri.

7.1 - Precauții privind utilizarea. În conformitate cu standardele de siguranță pentru care a fost construită, cască se poate deteriora dacă este supusă unor compresii ridicate. Prin urmare, este esențial să se evite: provocarea de impacturi intenționate din orice motiv; utilizarea căștii drept scaun; apăsarea căștii în interiorul unui rucsac împachetat.

8) AVERTIZĂRI REFERITOARE LA STANDARDUL EN 50365. Modelul Aries respectă EN 50365 clasa 0 pentru protecție împotriva pericolelor electrice: tensiunea nominală maximă de 1500 V în curent continuu sau 1000 V în curent alternativ. Înainte de utilizare: verificați dacă tensiunea nominală în zona de lucru nu depășește limitele indicate mai sus. **Atenție:** protecția electrică a căștii poate fi redusă datorită îmbătrânirii, deteriorării mecanice sau chimice, curățării necorespunzătoare sau condițiilor speciale de utilizare (de ex. utilizarea în condiții de ploaie sau zăpadă); o cască izolatoare nu poate fi utilizată singură, ci este necesar să se utilizeze alte dispozitive de protecție izolatoare în funcție de riscurile legate de muncă; o cască izolatoare nu trebuie folosită în situații în care există riscul de a reduce parțial proprietățile sale de izolare.

9) DEPOZITARE/TRANSPORT/CURĂȚARE. Pe lângă indicațiile de mai jos, urmați instrucțiunile generale (paragrafele 13-14). Dispozitivul este livrat în mod obișnuit ambalat într-o cutie de carton cu eticheta de identificare a producătorului. **Atenție!** Condițiile de transport și depozitare reprezintă un factor important în menținerea performanțelor electrice și mecanice ale dispozitivului. **Atenție!** A se păstra la o temperatură cuprinsă între 5°C și 35°C. **Atenție!** Dacă dispozitivul devine murdar sau contaminat (ulei, gudron, vopsea etc.), suprafața exterioară trebuie curățată cu atenție conform instrucțiunilor (instrucțiuni generale/paragraful 13).

10) PIESE DE SCHIMB/ACCESORII (Fig. 14). Acest produs este compatibil cu următoarele accesorii: căști cu prindere rapidă, lanterne frontale. **Atenție!** Verificați compatibilitatea acestora înainte de utilizare. Acest produs este compatibil numai cu piesele de schimb și cu accesoriile specifice enumerate în continuare: viziere VISOR A (Ref. Nr. 6X9300A), VISOR A-F (Ref. Nr. 6X9301A); căptușeală de fixare și posterioară (Ref. Nr. 6X929KIT02); ham intern curele/bandă de sub ceafă/bandă de susținere (Ref. Nr. 6X929KIT01 / 6X931KIT01); clemă de suport lampă (Ref. Nr. 6X929KIT03); adevizi reflectorizanți (Ref. Nr. 6X929KIT04).

10.1 - Instalarea vizierii. Instalați și extrageți și vizierele Visor A și Visor A-F respectând direcția de inserție/extracție indicată (Fig. 9.1÷9.3). Viziera poate fi păstrată în două poziții: deschisă (Fig. 9.4) sau închisă (Fig. 9.5).

10.2 - Încuire ham intern. 1) Scoateți clemele de suport lampă acționând asupra pârghiei interioare a fiecăruia dintre ele și împingându-le potrivit indicațiilor (Fig. 10.1). 2) Scoateți clemele interne, anterioare și posterioare, acționând asupra pârghiei interioare a fiecăruia dintre ele și împingându-le potrivit indicațiilor (Fig. 10.2). 3) Îndepărtați clemele interne centrale împingându-le către exterior potrivit indicațiilor (Fig. 10.2). 4) Luați hamul intern de încuire și introduceți clemele anterioare, posterioare și centrale în calotă până când se fixează în poziție. 5) Introduceți clemele de suport lampă (existente sau de rezervă) în locurile corespunzătoare până când se fixează în poziție. **Atenție!** Verificați dacă toate clemele sunt fixate corect așa cum este arătat (Fig. 13).

10.3 - Încuire clemă de suport lampă. Efectuați operațiunile indicate la paragraful 10.2 la punctele 1 și 5.

10.4 - Instalarea/încuirea căptușelii. (Fig. 8) Realizați instalarea potrivit indicațiilor.

Návod k použití tohoto zařízení se skládá ze všeobecných a specifických pokynů. Před použitím je nutno obě části pečlivě přečíst. **Pozor!** Tato brožurka obsahuje pouze specifické pokyny.

## ZVLÁŠTNÍ POKYNY EN 397 / EN 50365 / EN 12492.

Tyto pokyny obsahují informace nezbytné pro správné používání výrobku/výrobků: přílby Aries, Aries Air a Aries Tree (Obr. 1). Model Aries je přilba odpovídající normám EN 397 a EN 50365, vyvinutá pro ochranu hlavy proti pádům předmětů a proti riziku zásahu elektrickým proudem v průmyslovém prostředí (práce na laně, výškové práce, práce na stavbě). Model Aries Air je větraná přilba odpovídající normě EN 397, vyvinutá pro ochranu hlavy proti pádům předmětů v průmyslovém prostředí (práce na laně, výškové práce, práce na stavbě). Model Aries Tree je větraná přilba odpovídající normě EN 12492, vyvinutá pro horolezectví, stro-molezení a horskou službu.

### 1) OBLAST POUŽITÍ.

Jedná se o osobní ochranný prostředek (OOP) odpovídající nařízení (EU) 2016/425. EN 397:2012- Průmyslové ochranné přilby. Norma EN 397 stanovuje rovněž následující volitelné parametry (Obr. A, bod N): A) Ochrana proti nárazu a proražení do -30 °C; B) Odolnost proti boční deformaci; C) Ochrana proti náhodnému kontaktu s vodiči pod napětím, které mohou dosahovat 440 V střídavého proudu; D) Ochrana proti roztavenému kovu. EN 50365:2002- Elektricky izolující přilby pro použití v instalacích nízkého napětí. EN 12492:2012- Horolezecká výstroj; přilby pro horolezce. **Pozor!** Ověřte příslušné normy a jejich volitelná rozšíření, pro které byla Vaše přilba certifikována (Obr. 1). **Pozor!** U tohoto výrobku je nutno provádět důkladnou pravidelnou kontrolu (všeobecné pokyny/článek 8). **Pozor!** Jak je stanoveno v Nařízení EU, model Aries je OOP třetí kategorie, proto jeho výroba podléhá pravidelné roční kontrole a označení musí uvádět číslo příslušného notifikovaného orgánu.

**1.1 - Odolnost podbradního pásu.** - Norma EN 12492 stanovuje odolnost podbradního pásu 50 daN, což umožní, aby přilba zůstala na hlavě v případě pádu. Norma EN 397 ale stanovuje, že se odolnost podbradního pásu musí pohybovat mezi 15 daN a 25 daN včetně, aby se zamezilo riziku úskrcení.

### 2) NOTIFIKOVANÉ ORGÁNY.

Viz legenda ve všeobecných pokynech (článek 9/tabulka D): M5; N1.

**3) NÁZVOSLOVÍ** (Obr. 4). A) Vnější vrchlík. B) Větrací otvory. C) Klip na popruh čelovky. D) Upínací popruh. E) Oddělovače pro nastavení podbradního pásu. F) Pásek okolo hlavy. G) Zavírací spona se stahováním podbradního pásu. H) Spona s automatickým rozepnutím mezi 15 a 25 daN. I) Otvory pro instalaci hledí. J) Otvory pro instalaci sluchátek s rychloupínáním. M) Kolečko pro nastavení pásu okolo hlavy. N) Štítek. O) Polstrování. P) Sířka v zadní části.

**3.1 - Základní materiály.** Viz legenda ve všeobecných pokynech (článek 2.4): 7; 8; 9; 10. A) Klip na popruh čelovky; B) Vrchlík; C) Polstrování; D) Popruhy; E) Pásek okolo hlavy.

### 4) OZNAČENÍ.

Číslo/písmena bez popisku: viz legenda ve všeobecných pokynech (článek 5).

**4.1 - Obecné** (Obr. 3). Označení: 1; 2; 3; 4; 6; 7; 8; 11; 12; 18; 30) Informace, že zařízení splňuje požadavky dle doplňujícího rozšíření norem EN 397 či EN 12492 týkajícího se ochrany proti nárazu a proražení do -30 °C; 31) Hmotnost výrobku; 32) Informace, že zařízení splňuje požadavky dle doplňujícího rozšíření normy EN 397 týkajícího se odolnosti proti boční deformaci; 33) Informace, že zařízení splňuje požadavky dle doplňujícího rozšíření normy EN 397 týkajícího se ochrany proti náhodnému kontaktu s vodiči pod napětím, které mohou dosahovat 440 V střídavého proudu; 34) Informace, že zařízení splňuje požadavky dle doplňujícího rozšíření normy EN 397 týkajícího se ochrany proti roztavenému kovu; 35/36) Symbol a informace, že výrobek odpovídá normě EN 50365 třída 0 týkající se ochrany proti riziku zásahu elektrickým proudem; 37/38) Prostor pro vyplnění identifikačních údajů zařízení.

**4.2 - Dohledatelnost** (Obr. 3). Označení: T2; T8; T9.

### 5) KONTROLY.

Kromě níže uvedených kontrol je nutno dodržet rovněž instrukce uvedené ve všeobecných pokynech (článek 3). **Před každým použitím je nutno zkontrolovat:** zda jsou všechny části zařízení celé, zda nevykazují známky poškození a zda jsou k sobě správně připevněné. **Pozor!** V důsledku silného nárazu může dojít k vnitřnímu poškození přilby, které sice není pouhým okem viditelné, ale může značně snížit její schopnost pohlcení nárazu a odolnost. Z tohoto důvodu je nutné přilbu po silném nárazu vždy vyměnit.

### 6) NÁVOD K POUŽITÍ.

Pro zajištění vhodné ochrany musí mít přilba správné rozměry a musí být nastavena podle velikosti hlavy uživatele (Obr. 5). **Pozor!** Nikdy nepoužívejte přilbu, kterou nelze správně nastavit. V takovém případě ji nahraďte přilbou o jiné velikosti či jiného typu.

**6.1 - Nasazení a nastavení.** Uvolněte pásek okolo hlavy pomocí regulačního kolečka (Obr. 5.1) a nasadte si přilbu na hlavu tak, aby se regulační kolečko nacházelo v blízkosti Vaší šíje (Obr. 5.2). Pomocí kolečka zvětšujete či zmenšujete obvodovou velikost až do dosažení optimálního rozměru (Obr. 5.3-5.4). Nas-

tavte vertikální polohu pásu okolo hlavy pomocí posunování popruhů uvnitř prostoru jejich uložení. Pohybné oddělovači podbradního pásu dopředu či dozadu, dokud se Vám přilba perfektně neusadí na hlavě (Obr. 5.5). Mějte na paměti, že se oddělovače musí nacházet vždy pod ušima uživatele. Zapněte rychloupínací sponu: musí být slyšet cvaknutí značící její správné zavření (Obr. 5.6). Utáhněte podbradní pásek pro zvýšení stability přilby. Zatáhněte za popruh podbradního pásu se sponou pro ověření jejího správného zavření (Obr. 5.7). Pro sejmutí přilby stiskněte boční křídélka zavírací spony. **Pozor!** V případě potřeby lze nastavit výšku pásu okolo hlavy ve dvou pozicích dle uvedených instrukcí (Obr. 12). **Pozor!** Ověřte, že jsou popruhy v celé délce mezi nastavovacím systémem a vrchlíkem napnuté (Obr. 7.1-7.4). Správné nastavení všech parametrů poskytne větší komfort během používání a zabrání náhodné ztrátě přilby. Boční pohyby a pohyby dopředu či dozadu musí být sníženy na minimum.

**7) OBECNÁ UPOZORNĚNÍ.** Přilby slouží pro ochranu hlavy uživatele proti pádu předmětů z výšky a proti nárazu do případných překážek. Použití přilby podstatně snižuje rizika vyplývající z činností vykonávaných ve výšce, ale nikdy je nemůže zcela vyloučit, proto je vždy nutné se chovat opatrně a s rozmyslem. V případě nárazů přesahujících standardní hodnoty, pro které byla přilba navržena a homologována, dojde k pohlcení maximální energie přilbou, která se následně deformuje nebo v extrémních případech praskne.

**7.1 - Opatření při používání.** V souladu s bezpečnostními standardy, pro které byla přilba vyrobena, může dojít k jejímu poškození, pokud je vystavena vysoké kompresi. Je proto bezpodmínečně nutné zabránit: jakýmkoliv úmyslným nárazům, používání přilby k sezení či mačkání přilby uvnitř přeplněného batohu.

**8) UPOZORNĚNÍ DLE EN 50365.** Model Aries odpovídá normě EN 50365 třída 0 pro ochranu proti riziku zásahu elektrickým proudem: maximální nominální napětí 1500 V stejnosměrného proudu či 1000 V střídavého proudu. Před použitím: zkontrolujte, zda nominální napětí zjištěné v daném pracovním prostředí nepřesahuje výše uvedené mezní hodnoty. **Pozor:** ochrana přilby před elektrickým proudem může být snížena z důvodu jejího stárnutí, mechanického či chemického poškození, nevhodného čištění či zvláštních podmínek použití (např. použití za deště či ve sněhu); izolační přilbu nelze používat samostatně, je nutno společně s ní použít i ostatní ochranné izolační prostředky, a to v závislosti na typu rizika spojeného s danou prací; izolační přilba nesmí být používána v situacích, ve kterých existuje riziko částečného snížení jejich izolačních vlastností.

**9) skladování / přeprava / čištění.** Kromě níže uvedených pravidel je nutno dodržovat rovněž instrukce uvedené ve Všeobecných pokynech (článek 13-14). Zařízení je obvykle dodáváno zabalené v kartonové krabici opatřené identifikačním štítkem výrobce. **Pozor!** Podmínky během přepravy a skladování jsou významným faktorem pro zachování elektrických a mechanických vlastností zařízení. **Pozor!** Skladujte při teplotě mezi 5 °C a 35 °C včetně. **Pozor!** Pokud dojde ke znečištění či kontaminaci zařízení (olej, dehet, barvy atd.), je nutné důkladně očistit vnější povrch přilby dle uvedených instrukcí (Všeobecné pokyny / článek 13).

**10) NÁHRADNÍ DÍLY/PŘÍSLUŠENSTVÍ** (Obr. 14). Tento výrobek je kompatibilní s následujícími příslušenstvími: sluchátka s rychloupínáním, čelní světla. **Pozor!** Před použitím ověřte kompatibilitu. Tento výrobek je kompatibilní pouze s níže uvedenými náhradními díly: hledí VISOR A (Ref. č. 6X9300A), VISOR A-F (Ref. č. 6X9301A); polstrování pásu okolo hlavy a zadní polstrování (Ref. č. 6X929KIT02); vnitřní postroj složený z popruhů podbradního a šíjového pásu a pásu okolo hlavy (Ref. č. 6X929KIT01 / 6X931KIT01); klip na popruh čelovky (Ref. č. 6X929KIT03); reflexní samolepky (Ref. č. 6X929KIT04).

**10.1 - Instalace hledí.** - Při montáži a demontáži hledí Visor A a Visor A-F je nutno dodržet zobrazený směr nasazení/vyjmutí (Obr. 9.1-9.3). Hledí může být umístěno do dvou pozic: otevřené (Obr. 9.4) či zavřené (Obr. 9.5).

**10.2 - Výměna vnitřního postroje.** 1) Vyjměte jednotlivé klipy na popruh čelovky zatlačením na příslušné vnitřní páčky, jak je zobrazeno (Obr. 10.1). 2) Vyjměte jednotlivé vnitřní klipy, přední i zadní, zatlačením na příslušné vnější páčky, jak je zobrazeno (Obr. 10.2). 3) Vyjměte prostřední vnitřní klipy zatlačením směrem ven, jak je zobrazeno (Obr. 10.2). 4) Uchopte náhradní vnitřní postroj a zasuňte přední, zadní i prostřední klipy do vrchlíku, až se zacvaknou na správné místo. 5) Vložte klipy na popruh čelovky (stávající či náhradní) do příslušných otvorů, až se zacvaknou na správné místo. **Pozor!** Zkontrolujte, zda jsou všechny klipy správně upevněné, jak je znázorněno (Obr. 13).

**10.3 - Výměna klipů na popruh čelovky.** Provedte operace uvedené ve článku 10.2 v bodech 1 a 5.

**10.4 - Instalace / výměna polstrování.** (Obr. 8) Provedte instalaci dle znázorněných instrukcí.



Az erre a felszerelésre vonatkozó használati utasítások általános és speciális utasításokból állnak, amelyeket használat előtt figyelmesen el kell olvasni.

**Figyelem!** Ez a lap csak a speciális utasításokat tartalmazza.

**SPECIÁLIS UTSÍTÁSOK EN 397 / EN 50365 / EN 12492.**

Ez a megjegyzés az alábbi termék/ek helyes használatára vonatkozó utasításokat tartalmazza: Aries, Aries Air és Aries Tree sisakok (1. ábr.). Az Aries modell az MSZ EN 397 és MSZ EN 50365 szabványoknak megfelelő sisak, melyet ipari környezetben leeső tárgyakkal és áramütéssel szembeni védelemre fejlesztettek ki (kötélen, magasban, építési területen történő munkavégzés). Az Aries Air modell az MSZ EN 397 szabványoknak megfelelő sisak, melyet ipari környezetben leeső tárgyakkal szembeni védelemre fejlesztettek ki (kötélen, magasban, építési területen történő munkavégzés). Az Aries Tree modell az MSZ EN 12492 szabványoknak megfelelő szellőző sisak, amelyet alpinizmushoz, famászhoz és hegyi mentéshez fejlesztettek ki.

#### 1) ALKALMAZÁSI TERÜLET.

Ez a termék személyi védőeszköz. Megfelel a 2016/425/EU rendeletnek. MSZ EN 397:2012 - Ipari védősisakok. Az MSZ EN 397 szabvány ezenkívül az alábbi opcionális követelményeket írja elő (A ábr., N pont): A) Ütésekkel és behatolással szembeni védelem -30°C-ig; B) Oldalirányú alakváltozással szembeni ellenállás; C) 400 V váltakozó feszültségű villamos vezeték véletlenszerű érintésével szembeni védelem; D) Öntött fém darabok kilövellésével szembeni védelem. MSZ EN 50365:2002 - Villamosan szigetelő védősisakok kifizetésű villamos berendezésekben való használatra. MSZ EN 12492:2012 - Hegymászó felszerelések: hegyászsisak. **Figyelem!** Ellenőrizze azokat az előírásokat és fakultatív kiterjesztéseket, amelyekre a birtokában lévő sisakot bevizsgálták (1. ábr.). **Figyelem!** Kötelező a terméket rendszeresen alaposan ellenőrizni (általános utasítások / 8. bek.). **Figyelem!** Az EU rendeletben előírtak értelmében az Aries modell harmadik osztályú Egyéni Védőeszköz: ebből következően a sisak éves ellenőrzés alá tartozik és a jelölés tartalmazza a vonatkozó bejelentett szerv számát.

**1.1 - Az állsúly ellenállása.** Az MSZ EN 12492 szabvány értelmében az állsúlynak 50 daN ellenállással kell rendelkeznie annak érdekében, hogy a sisak esés esetén a fejen maradjon. Az MSZ EN 397 előírja, hogy az állsúly 15 daN és 25 daN közötti ellenállással kell rendelkeznie a fulladás kockázatának csökkentése érdekében.

**2) BEJELENTETT SZERVEZETEK.** Olvassa el a jelmagyarázatot az általános utasításokban (9. bek. / D tábl.): M5; N1.

**3) SZÓJEGYZÉK** (4 ábr.). A) Külső héj. B) Szellőzőnyílások. C) Lámpatartó csipetű. D) Rögzítő pánt. E) Állsúly szabályozó elválasztó. F) Homlokpánt. G) Biztosítócsat és állsúly rögzítés. H) 15 és 25 daN közötti automata kioldócsat. I) Nyílások a szemellenző felszereléséhez. J) Gyorsan záródó fülvédők felszerelésére szolgáló nyílások. M) Homlokpánt beállító gomb. N) Címke. O) Belső bélés. P) Tarkó alatti háló.

**3.1 - Főbb anyagok.** Olvassa el a jelmagyarázatot az általános utasításokban (2.4 bek.): 7; 8; 9; 10. A) Lámpatartó csipetű; B) Külső héj; C) Belső bélés; D) Szíjak; E) Homlokpánt.

#### 4) JELÖLÉSEK.

Ábrafelirat nélküli számok/betűk: olvassa el a jelmagyarázatot az általános utasításokban (5. bek.).

**4.1 - Általános** (3 ábr.). Útmutatások: 1; 2; 3; 4; 6; 7; 8; 11; 12; 18; 30) A felirat azt jelöli, hogy a készülék eleget tesz az MSZ EN 397 vagy MSZ EN 12492 szabványoknak az ütésekkel szembeni védelem és a -30°C-ig terjedő behatolással szembeni védelemre vonatkozó további kiterjesztésének; 31) A termék súlya; 32) A felirat azt jelzi, hogy a készülék eleget tesz az MSZ EN 397 szabványoknak az oldalsó alakváltozással szembeni ellenállásra vonatkozó követelményének; 33) A felirat azt jelzi, hogy a készülék eleget tesz az MSZ EN 397 szabványoknak a 400 V váltakozó feszültségű villamos vezeték véletlenszerű érintése elleni védelemre vonatkozó követelményének; 34) A felirat azt jelöli, hogy a készülék eleget tesz az MSZ EN 397 szabványoknak az öntött fém darabok kilövellésével szembeni védelemre vonatkozó követelményének; 35/36) A szimbólum és a felirat azt jelöli, hogy a termék megfelel az elektromos kockázatokkal szembeni védelemre vonatkozó MSZ EN 50365 szabvány 0 osztályának; 37/38) A készülék azonosításához kitölthető rész.

**4.2 - Nyomon követhetőség** (3 ábr.). Útmutatások: T2; T8; T9.

#### 5) ELLENŐRZÉSEK.

Az alábbiakban jelzett ellenőrzéseken kívül meg kell tartani az általános utasításokban feltüntetetteket is (3. bek.). Minden egyes használat előtt meg kell vizsgálni, hogy: a készülék összes része ép legyen, ne legyenek rajtuk sérülési nyomok és megfelelően legyenek egymáshoz illesztve. **Figyelem!** Erős ütést követően a sisakon belül szabad szemmel nem látható sérülések keletkezhetnek, melyek jelentős mértékben csökkentik annak elnyelő képességét és ellenállását: ezért erős ütést követően a sisakot ki kell cserélni.

**6) HASZNÁLATI UTSÍTÁSOK.** A megfelelő védelem biztosítása érdekében a sisaknak megfelelő méretűnek kell lennie és a felhasználó fejméretének megfelelően kell beállítani (5. ábr.). **Figyelem!** Ne használjon olyan sisakot, amelyeket nem

tud megfelelően beállítani. Szükség esetén más méretű vagy modellű sisakkal helyettesítse.

**6.1 - Felhelyezés és szabályozás.** Lazítsa meg a homlokpántot a beállító gomb segítségével (5.1 Ábr.) és úgy tegye a sisakot a fejre, hogy a beállító gomb a tarkó közelében helyezkedjen el (5.2 ábr.). A beállító gomb segítségével növelje vagy csökkentse a fejkörfogat méretét, amíg el nem éri az optimális méretet (5.3-5.4 ábr.). Állítsa be a homlokpánt függőleges helyzetét úgy, hogy a pántokat többé-kevésbé a számukra kialakított helyre csúsztassa. Elöl és hátul állítsa be az állsúly szabályozó elválasztókat úgy, hogy a sisak tökéletesen illeszkedjen (5.5 ábr.). Vegye figyelembe, hogy az elválasztókat a felhasználó fülei alá kell helyezni. Szorítsa meg a gyorsan záródó biztosítócsatot: a megfelelő rögzítést jelző kattán hangot kell hallani (5.6 ábr.). Szorítsa meg az állsúlyt úgy, hogy fokozza a sisak stabilitását. Húzza meg az állsúlyt a csattal, hogy ellenőrizze a megfelelő rögzítést (5.7 ábr.). A sisak levételéhez nyomja meg a biztosítócsat oldalelemét.

**Figyelem!** Szükség esetén a homlokpánt magasságát két állásba lehet állítani, a felsorolt utasításokat követve (12. ábr.). **Figyelem!** Ellenőrizze, hogy a beállító rendszer és a külső héj között ne legyenek meglazult pántrészek (7.1÷7.4 ábr.). Az összes paraméter megfelelő beállítása fokozottabb használati kényelmet tesz lehetővé és megakadályozza a sisak véletlenszerű elvesztését: az oldalra, előre és hátra irányuló mozgásokat minimálisra kell csökkenteni.

**7) ÁLTALÁNOS FIGYELMEZTETÉSEK.** A sisakok feladata a felhasználó fejének védelme a magasból leeső tárgyakkal, illetve az esetleges akadályokba ütközéssel szemben. A sisak használata jelentős mértékben csökkenti, de nem zárja ki teljesen a magasban végzett tevékenységgel járó kockázatokat, ezért a sisak használata során mindig óvatosan és tudatosan kell viselkedni. Amennyiben a sisak a standard értéknél magasabb értékel ütközik, mint amilyenre kifejlesztették és bevizsgálták, a lehető legnagyobb mennyiségű energiát nyeli el, deformálódva vagy szélsőséges esetben a sisak törését okozva.

**7.1) Használati óvintézkedések.** Azoknak a biztonsági előírásoknak megfelelően, amelyek alapján a sisakot kialakították, sérülhet, ha magas nyomásnak van kitéve. Ezért fontos, hogy: kerülje a szándékos ütközéseket; ne üljön a sisakra; ne nyomja a sisakot egy teli hátizsákba.

**8) FIGYELMEZTETÉSEK MSZ EN 50365.** Az Aries modell megfelel az MSZ EN 50365 szabvány 0 osztályának az elektromos kockázatokkal szembeni védelem tekintetében: maximális névleges feszültség 1500 V egyenáramú tápfeszültség esetében vagy 1000 V változó áram esetében. Használat előtt: ellenőrizze, hogy a munkavégzési környezetben mérhető névleges feszültség ne lépje túl a fenti jelölt küszöbértéket. **Figyelem!** a sisak elektromos védelme csökkenhet az előregedés, a mechanikai vagy vegyi sérülések, a nem megfelelő tisztítás vagy a különleges használati körülmények (pl. esőben vagy hóban történő használat) következtében; tilos a szigetelő sisakot önmagában használni, más szigetelő védőeszközöket is kell használni a munkavégzéssel kapcsolatos kockázatok függvényében; tilos a szigetelő sisakot olyan körülmények között használni, amelyek között fennáll annak a kockázata, hogy a sisak szigetelő képessége részben csökkenhet.

**9) TÁROLÁS / SZÁLLÍTÁS / TISZTÍTÁS.** Az alábbiakban feltüntetett útmutatásokon kívül meg kell tartani az általános utasításokban foglaltakat is (13-14. bek.). A berendezés általában karton dobozba csomagolva kerül átadásra, a gyártót azonosító adatokkal ellátott címkével. **Figyelem!** A szállítási és tárolási körülmények nagyon fontos tényezőt jelentenek a berendezés elektromos és mechanikai teljesítményének megőrzése szempontjából. **Figyelem!** 5°C és 35°C közötti hőmérsékleten kell tárolni. **Figyelem!** Ha a berendezés koszos vagy szennyezett lesz (olaj, kátrány, festék, stb.), külső felületét alaposan meg kell tisztítani a fentiekben jelölt termékekkel (általános utasítások / 13. bek.).

**10) PÓTALKATRÉSZEK/TARTOZÉKOK** (14 ábr.). Ez a termék az alábbi tartozékokkal kompatibilis: gyors beakasztású sisakok; homlok lámpák. **Figyelem!** Használat előtt ellenőrizze az összeférhetőséget. Ez a termék csak az alábbiakban felsorolt pótalkatrészekkel és speciális tartozékokkal kompatibilis: VISOR A szemellenzők (Hiv. sz. 6X9300A), VISOR A-F (Hiv. sz. 6X9301A); homlokpánt és hátsó párnázás (Ref. sz. 6X929KIT02); pántok/tarkó alatti/homlokpánt belső hám (Hiv. sz. 6X929KIT01 / 6X931KIT01); lámpatartó rögzítő sz. 6X929KIT03); fényviszszaverő öntapadós címkék (Hiv. sz. 6X929KIT04).

**10.1 - Szemellenző felszerelése.** Szerelje fel és távolítsa el a Visor A és Visor A-F szemellenzőket az ábrázolt beszerelési/kiviteli irány betartásával (9.1÷9.3 ábr.). A szemellenzőket két állásban lehet tartani: nyitott (9.4 Ábr.) vagy zárt (9.5 ábr.).

**10.2 - Belső hám cseréje.** 1) Vegye le a lámpatartó rögzítőket az egyes rögzítők belső karja segítségével és az ábrán látható módon nyomja őket (10.1 ábr.). 2) Vegye le a belső, elülső és hátsó rögzítőket a külső karok segítségével és az ábrán látható módon nyomja őket (10.2 ábr.). 3) Vegye ki a belső középső rögzítőket kifelé nyomva őket az ábrán látható módon (10.2 ábr.). 4) Fogja meg a belső cseré hámot és illessze be az elülső, hátsó és középső rögzítőket a sisak héjába, amíg a helyükre nem kattintja őket. 5) Illessze be a lámpatartó rögzítőket (meglévő vagy cseré) a számukra kialakított helyre, amíg a helyükre nem kattintja őket. **Figyelem!** Ellenőrizze, hogy az összes rögzítő az ábrán látható módon van rögzítve (13. ábr.).

**10.3 - Lámpatartó rögzítő cseréje.** Végezze el a 10.2 bekezdés 1. és 5. Pontjaiban leírtakat.

**10.4 - Belső bélés telepítése / cseréje.** (8. Ábr.) Az ábrázolt módon végezze el a telepítést.

Οι οδηγίες για τη χρήση της συσκευής αυτής αποτελούνται από ένα γενικό και ένα ειδικό μέρος, πρέπει να διαβάσετε προσεκτικά και τα δύο πριν από τη χρήση.

**Προσοχή!** Αυτό το φυλλάδιο περιέχει μόνο τις ειδικές οδηγίες.

**ΕΙΔΙΚΕΣ ΟΔΗΓΙΕΣ EN 397 / EN 50365 / EN 12492.**

Αυτή η σημείωση περιέχει τις απαραίτητες πληροφορίες για τη σωστή χρήση των ακόλουθων προϊόντων: κράνη Aries, Aries Air και Aries Tree (Εικ. 1). Το μοντέλο Aries είναι ένα κράνος που συμμορφώνεται με τα πρότυπα EN 397 και EN 50365, που έχει σχεδιαστεί για την προστασία από την πτώση αντικειμένων και ηλεκτρικούς κινδύνους σε βιομηχανικό περιβάλλον (εργασία σε σχοινί, εργασία σε ύψος, εργασία στο εργοτάξιο). Το μοντέλο Aries Air είναι αεριζόμενο κράνος που συμμορφώνεται με το πρότυπο EN 397, το οποίο έχει σχεδιαστεί για προστασία από πτώση αντικειμένων στον βιομηχανικό τομέα (εργασία σε σχοινί, εργασία σε ύψος, εργασία στο εργοτάξιο). Το μοντέλο Aries Tree είναι αεριζόμενο κράνος που συμμορφώνεται με το πρότυπο EN 12492, σχεδιασμένο για ορειβασία, αναρρίχηση σε δέντρα και ορεινή διάσωση.

#### 1) ΠΕΔΙΟ ΕΦΑΡΜΟΓΗΣ.

Αυτό το προϊόν αποτελεί Μέσο Ατομικής Προστασίας (ΜΑΠ). Είναι σύμφωνο με τον Κανονισμό (ΕΕ) 2016/425. EN 397:2012 - Κράνη βιομηχανικής προστασίας. Το πρότυπο EN 397 καλύπτει επίσης τις ακόλουθες προαιρετικές απαιτήσεις (Εικ. Α, σημείο Ν): Α) Προστασία από κρούση και διείσδυση έως -30 °C. Β) Αντοχή στην πλευρική παραμόρφωση. C) Προστασία από τυχαία επαφή με αγωγούς υπό τάση που μπορούν να φτάσουν στα 440 V εναλλασσόμενου ρεύματος. D) Προστασία έναντι εκτόξευσης λιωμένων μετάλλων. EN 50365:2002-Ηλεκτρικά μονωτικά κράνη για χρήση σε εγκαταστάσεις χαμηλής τάσης. EN 12492:2012 - Εξοπλισμός ορειβασίας: κράνη για ορειβάτες. **Προσοχή!** Ελέγξτε τους κανονισμούς και τις προαιρετικές επεκτάσεις για τις οποίες έχει πιστοποιηθεί το κράνος στην κατοχή σας (Εικ. 1). **Προσοχή!** Για αυτό το προϊόν είναι απαραίτητος ένας εκτενής περιοδικός έλεγχος (Γενικές οδηγίες / παράγραφος 8).

**Προσοχή!** Όπως απαιτείται από τον κανονισμό της ΕΕ, το μοντέλο Aries είναι ένα ΜΑΠ της τρίτης κατηγορίας: συνεπώς, η παραγωγή του υπόκειται σε ετήσιο έλεγχο και η σήμανση υποδεικνύει τον αριθμό του σχετικού κοινοποιημένου οργανισμού.

**1.1 - Αντοχή του υποσιάγωνου.** Το πρότυπο EN 12492 απαιτεί το υποσιάγωνο για τα πηγούνια να έχει αντοχή 50 daN ώστε να επιτρέπει στο κράνος να παραμείνει στο κεφάλι σε περίπτωση πτώσης. Το πρότυπο EN 397 απαιτεί, αντιθέτως, το υποσιάγωνο για τα πηγούνια να έχει αντοχή μεταξύ 15 daN και 25 daN για να μειωθεί ο κίνδυνος τραυματισμού.

**2) ΚΟΙΝΟΠΟΙΗΜΕΝΟΙ ΟΡΓΑΝΙΣΜΟΙ.** Αναφερθείτε στο υπόμνημα των γενικών οδηγιών (παράγραφος 9 / ταμπέλα D): M5; N1.

**3) ΟΝΟΜΑΤΟΛΟΓΙΑ.** (Εικ. 4). Α) Εξωτερικό κέλυφος. Β) Οπές αερισμού. Γ) Κλιπ συγκράτησης φακού. Δ) Ίμάντας στερέωσης. Ε) Διαχωριστές ρύθμισης υποσιάγωνου. ΣΤ) Ίμάντας περιμέτρου κεφαλής. Ζ) Πόρπη κλεισίματος και σύσφιξης του υποσιάγωνου. Η) Πόρπη αυτόματης απελευθέρωσης μεταξύ 15 και 25 daN. Θ) Θέσεις εγκατάστασης προσώπιδας. Ι) Θέσεις εγκατάστασης ακουστικών ταχείας τοποθέτησης. Κ) Κουμπί ρύθμισης ιμάντα κεφαλής. Λ) Ετικέτα. Ο) Επένδυση. Ρ) Πλέγμα αυχένα.

**3.1 - Κύρια υλικά.** Αναφερθείτε στο υπόμνημα των γενικών οδηγιών (παράγραφος 2.4): Υπόμνημα εξαρτημάτων (Εικ. 2): Α) Κλιπ συγκράτησης φακού. Β) Κέλυφος. C) Επένδυση. Δ) Ίμάντες. Ε) Ίμάντας περιμέτρου κεφαλής.

#### 4) ΣΗΜΑΝΣΗ.

Αριθμοί/γράμματα χωρίς λεζάντα: Αναφερθείτε στο υπόμνημα των γενικών οδηγιών (παράγραφος 5).

**4.1 - Γενικές** (Εικ. 3). Σημειώσεις: 1; 2; 3; 4; 6; 7; 8; 11; 12; 18; 30) Διατύπωση που υποδεικνύει ότι η συσκευή ικανοποιεί την πρόσθετη επέκταση των προτύπων EN 397 ή EN 12492 για προστασία από κρούση και διείσδυση έως -30 °C. 31) Βάρος προϊόντος. 32) Διατύπωση που υποδεικνύει ότι η συσκευή ικανοποιεί την πρόσθετη επέκταση του προτύπου EN 397 για αντίσταση στην πλευρική παραμόρφωση. 33) Διατύπωση που υποδεικνύει ότι η συσκευή πληροί την πρόσθετη επέκταση του προτύπου EN 397 για προστασία από τυχαία επαφή με αγωγούς υπό τάση που μπορεί να φτάσει στα 440 V εναλλασσόμενου ρεύματος. 34) Διατύπωση που υποδεικνύει ότι η συσκευή πληροί την πρόσθετη επέκταση του προτύπου EN 397 για προστασία από εκτόξευση λιωμένων μετάλλων. 35/36) Σύμβολο και διατύπωση, που υποδεικνύει ότι το προϊόν συμμορφώνεται με το πρότυπο EN 50365 κατηγορίας 0, για προστασία από ηλεκτρικούς κινδύνους. 37/38) Περιοχή που συμπληρώνεται για ταυτοποίηση της συσκευής.

**4.2 - Ιχνηλασιμότητα** (Εικ. 3). Σημειώσεις: T2; T8; T9.

#### 5) ΕΛΕΓΧΟΙ.

Εκτός από τους ελέγχους που αναφέρονται εν συνέχεια, τηρήστε ότι αναφέρεται στις γενικές οδηγίες (παράγραφος 3). Πριν από κάθε χρήση, ελέγξτε ότι: όλα τα μέρη της συσκευής είναι άθικτα, δεν παρουσιάζουν βλάβες και είναι σωστά στερεωμένα μεταξύ τους. **Προσοχή!** Μετά από έντονη πρόσκρουση, μπορεί να προκληθεί εσωτερική ζημιά στο κράνος, η οποία δεν είναι ορατή με γυμνό μάτι, που μπορεί να μειώσει σημαντικά την ικανότητα απορρόφησης και την αντοχή: γί-

αυτό πρέπει πάντα να το αντικαθιστάτε μετά από έντονη πρόσκρουση.

**6) ΟΔΗΓΙΕΣ ΧΡΗΣΗΣ.** Για να εξασφαλιστεί επαρκής προστασία, το κράνος πρέπει να είναι κατάλληλου μεγέθους και να προσαρμόζεται ανάλογα με το μέγεθος της κεφαλής του χρήστη (Εικ. 5). **Προσοχή!** Μην χρησιμοποιείτε κράνος που δεν μπορεί να ρυθμιστεί σωστά. Σε αυτήν την περίπτωση, αντικαταστήστε την με άλλο με διαφορετικό μέγεθος ή άλλο μοντέλο.

**6.1 - Τοποθέτηση και ρύθμιση.** Χαλαρώστε τον ιμάντα κεφαλής με σωστό χειρισμό στο κουμπί ρύθμισης (Εικ. 5.1) και τοποθετήστε το κράνος στο κεφάλι έτσι ώστε το κουμπί ρύθμισης να βρίσκεται κοντά στον αυχένα (Εικ. 5.2). Χειριστείτε το για να αυξήσετε ή να μειώσετε το μέγεθος της περιφέρειας, έως ότου επιτευχθεί το βέλτιστο μέγεθος (Εικ. 5.3-5.4). Ρυθμίστε την κατακόρυφη θέση της κεφαλής, σύροντας περισσότερο ή λιγότερο τους ιμάντες στις αντίστοιχες θέσεις τους. Ρυθμίστε τους διαχωριστές ρύθμισης του υποσιάγωνου εμπρός και πίσω, έτσι ώστε το κράνος να ταιριάζει απόλυτα (Εικ. 5.5). Λάβετε υπόψη ότι οι διαχωριστές πρέπει να βρίσκονται κάτω από τα αυτιά του χρήστη. Κουμπώστε την πόρπη κλεισίματος ταχείας ασφάλισης: θα ακούσετε το κλικ κουμπώματος (Εικ. 5.6). Σφίξτε το υποσιάγωνο για να αυξήσετε τη σταθερότητα του κράνους. Τραβήξτε τον ιμάντα του υποσιάγωνου με την πόρπη για να ελέγξετε για το σωστό κλείσιμο (Εικ. 5.7). Για να αφαιρέσετε το κράνος, πατήστε τις πλευρικές γλώσσες της πόρπης κλεισίματος. **Προσοχή!** Εάν είναι απαραίτητο, το ύψος του ιμάντα κεφαλής μπορεί να ρυθμιστεί σε δύο θέσεις, ακολουθώντας τις οδηγίες που υποδεικνύονται (Εικ. 1.2). **Προσοχή!** Βεβαιωθείτε ότι δεν υπάρχουν περιοχές ιμάντα που δεν τεντώνονται μεταξύ του συστήματος ρύθμισης και του κελύφους (Εικ. 7.1÷7.4). Η σωστή ρύθμιση όλων των παραμέτρων επιτρέπει μεγαλύτερη άνεση χρήσης και αποτρέπει την τυχαία απώλεια του κράνους: οι πλευρικές κινήσεις, εμπρός και πίσω, πρέπει να μειωθούν στο ελάχιστο.

**7) ΓΕΝΙΚΕΣ ΠΡΟΕΙΔΟΠΟΙΗΣΕΙΣ.** Τα κράνη χρησιμεύουν για την προστασία του κεφαλιού του χρήστη από αντικείμενα που πέφτουν από πάνω και από το κύττημα ενάντια σε τυχόν εμπόδια. Η χρήση του κράνους μειώνει σημαντικά τους κινδύνους που απορρέουν από την άσκηση δραστηριότητας σε ύψος, αλλά δεν τους αποκλείει εντελώς και συνεπώς πρέπει πάντα να συνοδεύεται με συνετή και συνεδητή συμπεριφορά. Σε περίπτωση προσκρούσεων με τιμές υψηλότερες από τα πρότυπα για τα οποία έχει αναπτυχθεί και εγκριθεί, το κράνος θα απορροφήσει τη μέγιστη δυνατή ενέργεια, παραμορφωνόμενο ή φθάνοντας, σε ακραίες περιπτώσεις, μέχρι τη θραύση.

**7.1 - Προφυλάξεις κατά τη χρήση.** Σύμφωνα με τα πρότυπα ασφαλείας για τα οποία κατασκευάστηκε, το κράνος μπορεί να καταστραφεί εάν υποστεί υψηλή συμπίεση. Επομένως, είναι απαραίτητο να αποφευχθεί η πρόκληση σκόπιμων προσκρούσεων για οποιονδήποτε λόγο: η χρήση του κράνους ως κάθισμα ή συμπίεση του κράνους μέσα σε ένα γεμάτο σακίδιο.

**8) ΠΡΟΕΙΔΟΠΟΙΗΣΕΙΣ EN 50365.** Το μοντέλο Aries συμμορφώνεται με το πρότυπο EN 50365 κατηγορίας 0 για την προστασία από ηλεκτρικούς κινδύνους: μέγιστη ονομαστική τάση 1500 V σε συνεχές ρεύμα ή 1000 V σε εναλλασσόμενο ρεύμα. Πριν τη χρήση: ελέγξτε ότι η ονομαστική τάση που υφίσταται στο περιβάλλον εργασίας δεν υπερβαίνει τα όρια που αναφέρονται παραπάνω. Προσοχή: η ηλεκτρική προστασία του κράνους μπορεί να μειωθεί λόγω παλαιότητας, μηχανικής ή χημικής βλάβης, ακατάλληλου καθαρισμού ή ιδιαίτερων συνθηκών χρήσης (π.χ. χρήση με βροχή ή χιόνι): ένα μονωτικό κράνος δεν μπορεί να χρησιμοποιηθεί μόνο του, αλλά είναι απαραίτητο να χρησιμοποιηθούν άλλες διατάξεις προστασίας από μονωτικό υλικό ανάλογα με τους κινδύνους που συνδέονται με την εργασία: ένα μονωτικό κράνος δεν πρέπει να χρησιμοποιείται σε καταστάσεις όπου υπάρχει κίνδυνος μερικής μείωσης των μονωτικών ιδιοτήτων του.

**9) ΑΠΟΘΗΚΕΥΣΗ / ΜΕΤΑΦΟΡΑ / ΚΑΘΑΡΙΣΜΟΣ.** Εκτός από τις υποδείξεις που παρέχονται παρακάτω, τηρήστε τις υποδείξεις στις γενικές οδηγίες (παράγραφοι 13-14). Η συσκευή κανονικά παραδίδεται συσκευασμένη σε κουτί από χαρτόνι με την ετικέτα αναγνώρισης του κατασκευαστή. **Προσοχή!** Οι συνθήκες μεταφοράς και αποθήκευσης αποτελούν σημαντικό παράγοντα για τη διατήρηση της ηλεκτρικής και μηχανικής απόδοσης της συσκευής. **Προσοχή!** Φυλάσσεται σε θερμοκρασία μεταξύ 5 °C και 35 °C. **Προσοχή!** Αν η συσκευή λερωθεί ή μολυνθεί (λάδι, πίσσα, βαφή κ.λπ.), η εξωτερική επιφάνεια πρέπει να καθαριστεί προσεκτικά σύμφωνα με τις οδηγίες (γενικές οδηγίες / παράγραφος 13).

**10) ΑΝΤΑΛΛΑΚΤΙΚΑ / ΑΞΕΣΟΥΑΡ** (Fig. 14). Αυτό το προϊόν είναι συμβατό με τα ακόλουθα αξεσουάρ: ακουστικά ταχείας σύνδεσης: εμπρόσθιοι φακοί. **Προσοχή!** Βεβαιωθείτε για τη συμβατότητα πριν τη χρήση. Αυτό το προϊόν είναι συμβατό μόνο με τα ανταλλακτικά και τα αξεσουάρ που αναφέρονται εν συνέχεια: προσώπιδες VISOR A (Αρ. αναφ. 6X9300A), VISOR A-F (Αρ. αναφ. 6X9301A), επένδυση ιμάντα κεφαλής και οπίσθια (Αρ. αναφ. 6X929KIT02)-εσωτερική εξάρτηση ιμάντες/αυχένα/ιμάντα κεφαλής (Αρ. αναφ. 6X929KIT01 / 6X931KIT01)- κλιπ συγκράτησης φακού (Αρ. αναφ. 6X929KIT03)- αντανάκλαστικά αυτοκόλλητα (Αρ. αναφ. 6X929KIT04).

**10.1 - Εγκατάσταση προσώπιδας.** Τοποθετήστε και αφαιρέστε τις προσώπιδες Visor A και Visor AF τηρώντας την αναφερόμενη κατεύθυνση εισαγωγής/εξαγωγής (Εικ. 9.1÷9.3). Η προσώπιδα μπορεί να διατηρηθεί σε δύο θέσεις: ανοικτή (Εικ. 9.4) ή κλειστή (Εικ. 9.5).

**10.2 - Αντικατάσταση εσωτερικής εξάρτησης.** 1) Αφαιρέστε τα κλιπ συγκράτησης φακού, με τον εσωτερικό μοχλό του καθένα από αυτά και πιέζοντάς τα όπως φαίνεται (Εικ. 10.1). 2) Αφαιρέστε τα εσωτερικά, μπροστινά και οπίσθια κλιπ, με

τον εξωτερικό μοχλό του καθένα από αυτά και πιέζοντάς τα όπως υποδεικνύεται (Εικ. 10.2). 3) Αφαιρέστε τα κεντρικά εσωτερικά κλιπ πιέζοντάς τα προς τα έξω όπως υποδεικνύεται (Εικ. 10.2). 4) Πιάστε την εσωτερική ανταλλακτική εξάρτηση και τοποθετήστε τα μπροστινά, τα πίσω και τα κεντρικά κλιπ στο κέλυφος μέχρι να κουμπώσουν στη θέση τους. 5) Τοποθετήστε τα κλιπ συγκράτησης φακού (υπάρχοντα ή ανταλλακτικά) στις ειδικές θέσεις μέχρι να κουμπώσουν στη θέση τους. **Προσοχή!** Βεβαιωθείτε ότι όλα τα κλιπ έχουν στερεωθεί σωστά όπως υποδεικνύεται (Εικ. 13).

**10.3 - Αντικατάσταση κλιπ συγκράτησης φακού.** Εκτελέστε τις ενέργειες που αναφέρονται στην παράγραφο 10.2 στα σημεία 1 και 5.

**10.4 - Εγκατάσταση / αντικατάσταση επενδύσεων.** (Εικ. 8) Εκτελέστε την εγκατάσταση όπως υποδεικνύεται.



Selle seadme kasutusjuhised koosnevad üldisest juhendist ja spetsiifilisest juhendist ning mõlemad tuleb enne kasutamist hoolikalt läbi lugeda. **Tähelepanu!** See leht koosneb ainult spetsiifilisest juhendist.

#### SPETSIIFILISED JUHISED EN 397 / EN 50365 / EN 12492.

See märgis sisaldab teavet, mis on vajalik järgmise toote (toodete) õigeks kasutamiseks: kiivrid Aries, Aries Air ja Aries Tree (joon. 1). Kiiver Aries vastab EN 397 ja EN 50365 nõuetele ning on välja töötatud kaitseks kukkuvate esemete ja elektriliste ohtude eest tööstuskeskkonnas (trossitööd, töö kõrgustes ja ehitusplatsil). Mudel Aries Air on standardile EN 397 vastav ventileeritud kiiver, mis on välja töötatud kaitseks kukkuvate esemete eest tööstuskeskkonnas (trossitööd, töö kõrgustes ja ehitusplatsil). Kiiver Aries Tree on standardile EN 12492 vastav ventileeritud kiiver, mis on välja töötatud mägironimiseks, ronimiseks puudel ja mägipäästetöödeks.

#### 1) KOHALDAMISALA.

See toode on isikukaitsevahend (PPE). Vastab määrusele (EL) 2016/425. EN 397:2012- Tööstuslikud kaitsekiivrid. Standard EN 397 näeb ette ka järgmisi valikulisi nõudeid (joon. A, punkt N): A) Kaitse löökide ja läbitungimise eest temperatuuril kuni -30°C; B) Vastupidavus külje deformeerumisele; C) Kaitse juhuliku kokkupuute eest pingestatud juhtmetega (kuni 440 V vahelduvvoolu korral); D) Kaitse paiskuvate sulametalipriisemete eest. EN 50365:2002- Elektriliselt isoleerivad kiivrid kasutamiseks madalpingeseadmete korral. EN 12492:2012- Mägironimisvarustus: mägironijate kiivrid. **Tähelepanu!** Kontrollige standardit ja täiendusi, milleks teie valduses olev kiiver on sertifitseeritud (joon. 1). **Tähelepanu!** Selle toote puhul on vajalik põhjalik perioodiline kontroll (üldised juhised / paragrahv 8). **Tähelepanu!** Vastavalt ELi standardile on kiiver Aries kolmanda kategooria IKV: seetõttu kontrollitakse selle tootmist igal aastal ja selle märgistuses on ära toodud asjaomase teavitatud asutuse number.

**1.1 - Lõuarihma tugevus.** Standardis EN 12492 nõutakse, et lõuarihma tugevus oleks 50 daN, et kiiver jääks kukkumise korral pähe. Standardis EN 397 nõutakse selle asemel, et lõuarihma tugevus oleks vahemikus 15 daN kuni 25 daN, et vähendada kägistamisohu.

**2) TEAVITATUD ASUTUSED.** Konsulteerige legendi üldises juhendis (punkt 9 / tabel D): M5; N1.

**3) NOMENKLATUUR** (joon. 4). A) Väliskest. B) Õhuavad. C) Lambihoidik. D) Kinnitusrihm. E) Lõuarihma reguleerijad. F) Pearihm. G) Kinnituspannal ja lõuarihma pinguldaja. H) Automaatne vastustuspannal 15 - 25 daN. I) Visiiri kinnituskohad. L) Kiirelt kinnituvate kõrvaklappide paigaldamiskohad. M) Pearihma reguleerimisnupp. N) Silt. O) Polster. P) Kukla tugivõrk.

**3.1 - Peamised materjalid.** Konsulteerige legendi üldises juhendis (punkt 2.4): osade nimekiiri (joon. 2): A) Lambihoidik; B) Väliskest; C) Polster; D) Rihmad; E) Pearihm.

#### 4) MÄRGISTAMINE.

Ilma kirjelduseta numbrid / tähed: konsulteerige legendi üldises juhendis (punkt 5).

**4.1 - Üldine** (joon. 3). Indikatsioonid: 1; 2; 3; 4; 6; 7; 8; 11; 12; 18; 30) Märgistus, mis näitab, et seade vastab standardite EN 397 või EN 12492 täiendusele, mis puudutavad kaitset löökide ja läbitungimise eest temperatuuril kuni -30°C; 31) Toote kaal; 32) Märgistus, mis näitab, et seade vastab standardile EN 397 täiendusele, mis puudutab külgsuunalist deformatsiooni; 33) Märgistus, mis näitab, et seade vastab standardi EN 397 täiendusele, mis puudutab kaitset juhuliku kokkupuute eest pingestatud juhtmetega (kuni 440 V vahelduvvooluga); 34) Märgistus, mis näitab, et seade vastab standardi EN 397 täiendusele, mis puudutab kaitset sulametalipriisemete eest; 35/36) Sümbol ja märgistus, mis näitab, et toode vastab standardile EN 50365 (klass O), mis puudutab kaitset elektriga seotud ohtude eest; 37/38) Seadme identifitseerimisandmetega täidetav ala.

**4.2 - Jälgitavus** (joon. 3). Indikatsioonid: T2; T8; T9.

#### 5) KONTROLLID.

Lisaks allpool toodud kontrollidele järgige üldjuhiseid (punkt 3). **Veenduge enne iga kasutamist, et:** kõik seadme osad on terved, kahjustamata ja korralikult kinnitatud. **Tähelepanu!** Tugeva löögi tagajärjel võib tekkida kiivris kahjustusi, mida ei ole palja silmaga näha, kuid mis võivad vähendada oluliselt selle absorbeerimisvõimet ja tugevust: seetõttu tuleb see alati pärast tugevat lööki välja vahetada.

**6) KASUTUSJUHEND.** Piisava kaitse tagamiseks peab kiiver olema sobivate mõõtmega ja kohandatud vastavalt kasutaja pea suurusele (joon. 5). **Tähelepanu!** Ärge kasutage kiivrit, mida ei saa korralikult reguleerida. Sellisel juhul tuleb see asendada muu suuruse või mudeliga.

**6.1 - Kandmine ja reguleerimine.** Lõdvendage pearihma selleks mõeldud reguleerimisnupuga (joon. 5.1) ja pange kiiver pähe nii, et reguleerimisnupp jääks kukla lähedale (joon. 5.2). Kasutage seda rihma ümbermõõdu suurendamiseks või vähendamiseks, kuni on saavutatud parim suurus (joon. 5.3-5.4). Reguleerige pearihma vertikaalset asendit, libistades rihmu nende kinnituskohadesse rohkem sisse või neist rohkem välja. Liigutage lõuarihma reguleerijaid edasi-tagasi, kuni leiata asendi, kus kiiver sobib ideaalselt (joon. 5.5). Arvestage sellega, et reguleerijad tuleb paigutada kasutaja kõrvade alla. Kinnitage kiirkinnituspannal:

peaksite kuulma õige sulgumise heli (joon. 5.6). Pinguldage lõuarihma, et kiiver oleks stabiilsem. Tõmmake lõuarihma õige kinnituse kontrollimiseks pandlaga rihma (joon. 5.7). Kiivri eemaldamiseks tuleb vajutada lukustuspanla külglabadele. **Tähelepanu!** Vajadusel on võimalik reguleerida peapaela kõrgus kahte asendisse, järgides vastavaid juhiseid (joon. 1.2). **Tähelepanu!** Veenduge, et rihmad ei ole reguleerimissüsteemi ja väliskesta vahel lõdvalt (joon. 7.1-7.4). Kõigi parameetrite õige reguleerimine võimaldab suuremat mugavust ja takistab kiivri juhuliku eemaldumist: külgsuunaline ja ette-taha liikumine peab olema minimaalne.

**7) ÜLDISED HOIATUSED.** Kiivreid kasutatakse kasutaja pea kaitseks ülalt kukkuvate esemete eest ja kokkupõrke eest võimalike takistustega. Kiivri kasutamine vähendab märkimisväärselt kõrguses tehtavate töödega seotud riske, kuid ei välista neid täielikult ning seetõttu tuleb neid töid teha ettevaatlikult ja teadlikult. Löökide korral, mis on tugevamad, kui kiivri ette nähtud ja heaks kiidetud standardväärtused, absorbeerib kiiver võimalikult palju energiat, mis viib selle deformeerumise või äärmuslikel juhtudel purunemiseni.

**7.1 - Ettevaatusabinõud.** Vastavalt ohutusstandardile, mille järgi kiiver on valmistatud, võib see väga tugeva surve korral kahjustuda. Seetõttu tuleb vältida tahtlikke lööke mistahes põhjusel, kiivrit ei tohi kasutada istmena ning seda ei tohi suruda täispakitud seljakotti.

**8) HOIATUSED EN 50365.** Kiiver Aries vastab standardile EN 50365 (klass O), mis puudutab kaitset elektriliste ohtude eest: maksimaalne nimipingeline 1500 V alalisvoolu või 1000 V vahelduvvoolu korral. Enne kasutamist kontrollige, et tööpiirkonna nimipingeline ei ületaks ülaltoodud piire. Tähelepanu: kiivri elektrikaitses võib väheneda kiivri vananemise, mehaaniliste või keemiliste kahjustuste, vale puhastamise või konkreetsete kasutustingimuste tõttu (nt kasutamine vihma või lumega); isoleerivat kiivrit ei tohi kasutada ainsa isikukaitsevahendina, vaid seda tuleb kasutada koos teiste isoleerivate kaitsevahenditega vastavalt tööga seotud riskidele; isoleerivat kiivrit ei tohi kasutada olukordades, kus on oht, et selle isoleerivad omadused võivad osaliselt väheneda.

**9) LADUSTAMINE/TRANSPORTIMINE/PUHASTAMINE.** Lisaks alltoodud juhiste tuleb järgida ka eeltoodud juhiseid (punkte 13-14). Toode tarnitakse tavaliselt pappkarbis, mis on varustatud tootja identifitseerimismärgisega. **Tähelepanu!** Transpordi- ja ladustamistingimused on olulised toote elektriliste ja mehaaniliste kaitseomaduste säilitamiseks. **Tähelepanu!** Hoida temperatuurivahemikus 5 - 35 °C. **Tähelepanu!** Kui kaitsevahend on määrdunud või saastunud (õli, tõrva, värvi või muu taolisega), tuleb puhastada põhjalikult selle välispinda vastavalt juhiste (üldjuhised/punkt 13).

**10) VARUOSAD/TARVIKUD** (joon. 14). See toode on ühilduv järgmiste tarvikutega: kiirelt kinnitatavad kõrvaklapid; esituled. **Tähelepanu!** Enne kasutamist kontrollige ühilduvust. See toode on ühilduv ainult allpool loetletud konkreetsete varuosade ja tarvikutega: visiir VISOR A (kood 6X9300A), VISOR A-F (kood 6X9301A); pearihma polster ja tagapolster (kood 6X929KIT02); rihmade/kukla ja pearihma siserihmad (kood 6X929KIT01 / 6X931KIT01); lambihoidik (kood 6X929KIT03); helkurkleebised (kood 6X929KIT04).

**10.1 - Visiiri paigaldamine.** Paigaldage ja eemaldage visiirid Visor A ja Visor A-F vastavalt näidatud sisestamis-/eemaldamissuunale (joon. 9.1-9.3). Visiiri saab hoida kahes asendis: avatud (joon. 9.4) või suletud (joon. 9.5).

**10.2 - Siserihmade asendamine.** 1) Eemaldage lambihoidikud nende sisehoobade abil ja vajutades neid vastavalt joonisele (joon. 10.1). 2) Eemaldage sisemised, eesmisel ja tagumisel klambrid nende välishoobade abil ja vajutades neid vastavalt joonisele (joon. 10.2). 3) Eemaldage keskmised siseklambrid, vajutades neid väljapoole nagu on näha joonisel (joon. 10.2). 4) Võtke uued siserihmad ja pange nende eesmisel, tagumisel ja keskmisel klambrid väliskesta külge nii, et need klõpsavad oma kohale. 5) Pange lambihoidikud (olemasolevad või uued) nendele mõeldud kohtadesse nii, et need klõpsavad kohale. **Tähelepanu!** Veenduge, et kõik klambrid on õigesti kinnitatud, nagu on näidatud joonisel (joon. 1.3).

**10.3 - Lambihoidikute asendamine.** Tehke peatüki 10.2 punktides 1 ja 5 nimetatud toimingud.

**10.4 - Polstri paigaldamine/asendamine** (joon. 8). Paigaldage vastavalt joonisele.



Šī aprīkojuma lietošanas instrukcija ietver vispārīgo un īpašo instrukciju, un pirms aprīkojuma izmantošanas ir uzmanīgi jāizlasa abas šīs instrukcijas. **Uzmanību!** Šajā lapā ir iekļauta tikai īpaša instrukcija.

#### **ĪPAŠĀ INSTRUKCIJA EN 397 / EN 50365 / EN 12492.**

Šajā piezīmē ir ietverta informācija, kas nepieciešama šāda(-u) ražojuma(-u) pareizai lietošanai: ķiveres Aries, Aries Air un Aries Tree (1. att.). Modelis Aries ir ķivere, kas atbilst standartiem EN 397 un EN 50365, tā ir paredzēta aizsardzībai pret kritošiem priekšmetiem un elektriskiem riskiem rūpnieciskajā vidē (rūpnieciskais alpinisms, darbs augstumā, darbs būvlaukumos). Modelis Aries Air ir ventilējama ķivere, kas atbilst standarta EN 397 prasībām, tā ir paredzēta aizsardzībai pret kritošiem priekšmetiem rūpnieciskajā vidē (rūpnieciskais alpinisms, darbs augstumā, darbs būvlaukumos). Modelis Aries Tree ir ventilējama ķivere, kas atbilst standartam EN 12492, tā ir paredzēta alpinistiem, arboristiem un kalnu glābējiem.

#### **1) IZMANTOŠANAS JOMA.**

Šis ražojums ir individuālais aizsardzības līdzeklis (I.A.L.). Tā atbilst Regulai (ES) Nr. 2016/425. EN 397:2012 - Industriālās aizsargķiveres. Standarts EN 397 paredz arī šādas fakultatīvas prasības (A att., N punkts): A) aizsardzība pret triecieniem un iekļūšanu līdz -30 °C; B) izturība pret sānu deformāciju; C) aizsardzība pret nejaūšu kontaktu ar spriegumaktīviem vadītājiem, maiņstrāvas spriegums kuros var sasniegt 440 V; D) aizsardzība pret izkausēta metāla šķakatām. EN 50365:2002- Elektriski izolējošas ķiveres lietošanai zemsprieguma ietaisēs. EN 12492:2012- Alpinisma piederumi. Alpinistu aizsargķiveres. **Uzmanību!** Pārbaudiet standartus un papildprasības, saskaņā ar kurām jūsu rīcībā esošā ķivere ir sertificēta (1. att.). **Uzmanību!** Šim ražojumam ir obligāti jāveic rūpīga periodiska pārbaude (vispārīgā instrukcija / 8. sadaļa). **Uzmanību!** Saskaņā ar ES regulu Aries modelis ir trešās kategorijas IAL: līdz ar to tā ražošana ir pakļauta ikgadējai kontrolei, un marķējumā ir iekļauts attiecīgās paziņotās iestādes numurs.

**1.1 - Zoda siksnas izturība.** Standarts EN 12492 paredz, ka zoda siksnas pretestībai jābūt 50 daN, lai kritiena gadījumā ķivere paliktu uz galvas. Savukārt standarts EN 397 paredz, ka zoda siksnas pretestība jābūt no 15 daN līdz 25 daN, lai samazinātu nožņaugšanās risku.

**2) PAZIŅOTĀS IESTĀDES.** Skatiet paskaidrojumus vispārīgajā instrukcijā (9. sadaļa / D tabula): M5; N1.

**3) NOMENKLATŪRA** (4. att.). A) Ārējā čaula. B) Ventilācijas atveres. C) Luktura turētājs. D) Stiprinājuma sikсна. E) Zoda siksnas regulēšanas atdalītāji. F) Galvas sikсна. G) Zoda siksnas sprādze un savilcējs. H) Sprādze ar automātisku atvēršanu no 15 līdz 25 daN. I) Sejsarga montāžas ligzdas. J) Ātri piekabīnāmo austiņu montāžas ligzdas. M) Galvas siksnas regulēšanas rokturis. N) Etiķete. O) Polsterējums. P) Pakauša tiķiņš.

**3.1 - Galvenie materiāli.** Skatiet paskaidrojumus vispārīgajā instrukcijā (2.4. sadaļa) detaļu saraksts (2. att.): A) Luktura turētājs; B) Čaula; C) Polsterējums; D) Siksnas; E) Galvas sikсна.

#### **4) MARĶĒJUMS.**

Skaitļi/burti bez atšifrējuma: skatiet paskaidrojumus vispārīgajā instrukcijā (5. sadaļa).

**4.1 - Vispārīgi** (att. 3). Indikācijas: 1; 2; 3; 4; 6; 7; 8; 11; 12; 18; 30) Uzraksts, kas norāda, ka ierīce atbilst standartu EN 397 vai EN 12492 papildu prasībām attiecībā uz aizsardzību pret triecieniem un iekļūšanu līdz -30 °C; 31) Izstrādājuma svars; 32) uzraksts, kas norāda, ka ierīce atbilst standarta EN 397 papildu prasībām attiecībā uz izturību pret sānu deformāciju; 33) uzraksts, kas norāda, ka ierīce atbilst standarta EN 397 papildu prasībām attiecībā uz aizsardzību pret nejaūšu kontaktu ar spriegumaktīviem vadītājiem, kuru maiņstrāvas spriegums var sasniegt 440 V; 34) uzraksts, kas norāda, ka ierīce atbilst standarta EN 397 papildu prasībām attiecībā uz aizsardzību pret izkausēta metāla šķakatām; 35/36) simbols un uzraksts, kas norāda, ka ierīce atbilst standarta EN 50365 O. klasei, attiecībā uz aizsardzību pret elektriskiem riskiem; 37/38) lauki, kuros jānorāda ierīces identifikācijas dati.

**4.2 - Izsekojamība** (att. 3). Indikācijas: T2; T8; T9.

#### **5) PĀRBAUDES.**

Papildus turpmāk uzskaitītajām pārbaudēm ievērojiet norādījumus vispārīgajā instrukcijā (3. sadaļa). **Pirms katras lietošanas reizes pārbaudiet, vai:** visas ierīces daļas ir labā stāvoklī, nav bojātas un ir pareizi piestiprinātas savā starpā. **Uzmanību!** Pēc spēcīga trieciena ķiverē vai rasties iekšējie bojājumi, kas neapbruņotai acij nav redzami, tie var būtiski samazināt tās trieciena absorbcijas spēju un izturību: tādēļ pēc spēcīga trieciena ķivere vienmēr ir jāmaina.

**6) LIETOŠANAS INSTRUKCIJA.** Lai nodrošinātu piemērotu aizsardzību, ķiverē jābūt pareiza izmēra un tā ir jāneregulē atbilstoši lietotāja galvas izmēram (5. att.). **Uzmanību!** Nelietojiet ķiveri, kuru nevar pareizi neregulēt. Šajā gadījumā nomainiet to ar cita izmēra vai modeļa ķiveri.

**6.1 - Uzvilšana un regulēšana.** Paplašiniet galvas siksnu, pareizā veidā neregulējot regulēšanas rokturi (5.1. att.) un novietojiet ķiveri uz galvas tā, lai regulēšanas rokturis atastos tuvu pakausim (5.2. att.). Regulējiet rokturi, lai palielinātu vai samazinātu apkārtmēru, līdz tiks sasniegts optimāls izmērs (5.3-5.4. att.).

Noregulējiet galvas siksnas vertikālo pozīciju, pārvietojot siksnas attiecīgajās ligzdās. Noregulējiet zoda siksnas regulēšanas atdalītājus uz priekšu vai atpakaļ, lai ķivere labi piegulētu galvai (5.5. att.). Ņemiet vērā, ka atdalītājiem jāatrodas zem lietotāja ausu līmeņa. Piestipriniet ātras fiksācijas sprādzi: klikšķis norāda uz pareizu aizvēršanu (5.6. att.). Nospriegojiet zoda siksnu, lai palielinātu ķiveres stabilitāti. Paveiciet zoda siksnu ar sprādzi, lai pārliecinātos par pareizu aizvēršanu (5.7. att.). Lai noņemtu ķiveri, saspiediet sprādzes sānu mēlītes. **Uzmanību!** Nepieciešamības gadījumā var neregulēt galvas siksnas augstumu par divām pozīcijām, sekojot norādījumiem (12. att.). **Uzmanību!** Pārbaudiet, vai starp regulēšanas sistēmu un ķiveres čaulu nav nenospriegotu siksnu zonu (7.1.-7.4. att.). Visu parametru pareiza noregulēšana nodrošina augstāku lietošanas komfortu un novērš nejaūšu ķiveres nokrišanu: līdz minimumam jāsamazina sānu kustības, kustības uz priekšu un atpakaļ.

**7) VISPĀRĒJIE BRĪDINĀJUMI.** Ķiveres izmanto lietotāja galvas aizsardzībai no kritošiem priekšmetiem un no sadursmēm ar jebkādiem šķēršļiem. Ķiveres izmantošana ievērojami samazina riskus, kas saistīti ar darbu veikšanu augstumā, bet nevar tos pilnībā novērst, tāpēc jūsu rīcībā vienmēr jābūt piesardzīgai un apziņotai. Ja trieciena spēks pārsniedz standarta vērtības, kurām ķivere ir paredzēta un apstiprināta, tā absorbēs maksimālo iespējamo enerģiju, deformējoties vai, ekstremālos gadījumos, saplīstot.

**7.1 - Piesardzība lietošanā.** Atbilstoši drošības standartiem, saskaņā ar kuriem tā ir izstrādāta, ķivere var tikt bojāta, ja tā ir pakļauta būtiskam saspišanas spēkam. Tādēļ ir svarīgi izvairīties no: jebkādiem apzinātiem triecieniem jebkādu iesmesu dēļ; ķiveres izmantošanas kā sēdekli; ķiveres iespiešanas pārpildītā mugursomā.

**8) BRĪDINĀJUMI SASKAŅĀ AR EN 50365.** Modelis Aries atbilst standarta EN 50365 O. klasei, nodrošinot aizsardzību pret elektriskiem riskiem: maksimālais nominālais līdzstrāvas spriegums 1500 V vai maiņstrāvas spriegums 1000 V. Pirms lietošanas: pārbaudiet, vai nominālais spriegums darba zonā nepārsniedz iepriekš norādītās robežvērtības. **Uzmanību:** ķiveres elektriskās aizsardzības spēja var samazināties novecošanas, mehānisku vai ķīmisku bojājumu, nepiemērotas fiksācijas vai īpašu lietošanas apstākļu dēļ (piemēram, lietošana lietū vai snigšanas laikā); izolējošu ķiveri nevar izmantot atsevišķi, bet ir jāizmanto arī citas izolējošas aizsargierīces atbilstoši riskiem, kas saistīti ar veicamo darbu; izolējošu ķiveri nedrīkst izmantot apstākļos, kuros tās izolējošas īpašības var daļēji samazināties.

**9) UZGLABĀŠANA / TRANSPORTĒŠANA / TĪRĪŠANA.** Papildus turpmāk uzskaitītajiem norādījumiem, ievērojiet norādījumus vispārējā instrukcijā (13.-14. sadaļa). Ierīce parasti tiek piegādāta kartona kastē ar ražotāja etiķeti ar identifikācijas datiem. **Uzmanību!** Transportēšanas un uzglabāšanas apstākļi ir svarīgi faktors ierīces elektrisko un mehānisko īpašību saglabāšanai. **Uzmanību!** Uzglabāt temperatūrā no 5°C līdz 35°C. **Uzmanību!** Ja ierīce kļūst mitra vai aptraipīta (ar eļļu, darvu, krāsu u.c.), ārējā virsma ir rūpīgi jānotīra saskaņā ar norādījumiem (vispārējā instrukcija / 13. nodaļa).

**10) REZERVES DAĻAS/PIEDERUMI** (14. att.). Šis ražojums ir sadēris ar šādiem piederumiem: ātri piekabīnāmas austiņas; priekšējie lukturi. **Uzmanību!** Pirms lietošanas pārbaudiet to saderību. Šis ražojums ir sadēris tikai ar turpmāk norādītajām rezerves daļām un piederumiem: sejsargi VISOR A (prod. Nr. 6X9300A), VISOR A-F (prod. Nr. 6X9301A); galvas siksnas polsterējums un aizmugurējais polsterējums (prod. Nr. 6X929KIT02); iekšējo siksnu komplekts/pakauša/galvas sikсна (prod. Nr. 6X929KIT01 / 6X931KIT01); luktura turētājs (prod. Nr. 6X929KIT03); atstarojošas uzlīmes (prod. Nr. 6X929KIT04).

**10.1 - Sejsarga uzstādīšana.** Uzstādot un noņemot sejsargus Visor A un Visor A-F, ievērojiet norādīto ievietošanas/izņemšanas virzienu (9.1.-9.3. att.). Sejsargu var novietot divās pozīcijās: atvērtā (9.4. att.) vai aizvērtā (9.5. att.).

**10.2 - Iekšējo siksnu nomaīņa.** 1) Noņemiet luktura turētāju, nospiežot katru no iekšējām svirām, kā parādīts attēlā (10.1. att.). 2) Izņemiet iekšējos, priekšējos un aizmugurējos fiksatorus, izmantojot katru šī elementa ārējo sviru un spiežot tos, kā parādīts attēlā (10.2. att.). 3) Izņemiet iekšējos centrālos fiksatorus, spiežot tos uz āru, kā parādīts attēlā (10.2. att.). 4) Paņemiet jaunu iekšējo siksnu komplektu un ievietojiet priekšējos, aizmugurējos un centrālos fiksatorus ķiveres čaulā, līdz tie nofiksējas vietā. 5) Ievietojiet lampas turētājus (esošos vai rezerves) attiecīgajās ligzdās, līdz tie nofiksējas vietā. **Uzmanību!** Pārbaudiet, vai visi fiksatori ir pareizi piestiprināti, kā parādīts attēlā (13. att.).

**10.3 - Luktura turētāja nomaīņa.** Veiciet 10.2. paragrāfa 1. un 5. punktā norādītās darbības.

**10.4 - Polsterējuma uzstādīšana/nomaīņa.** (8. att.) Veiciet uzstādīšanu, kā parādīts attēlā.

Šio prietaiso naudojimo instrukciją sudaro bendri ir specialūs nurodymai, abu juos reikia atidžiai perskaityti ir suprasti prieš naudojimą. **Dėmesio!** Šiame informaciniame lapelyje aprašyti tik konkrečios instrukcijos.

### **SPECIALIOS INSTRUKCIJOS EN 397 / EN 50365 / EN 12492.**

Šioje pastaboje yra reikiama informacija teisingai naudoti šį produktą: Aries, Aries Air ir Aries Tree šalmai (1 pav.). „Aries“ modelis yra EN 397 ir EN 50365 standartus atitinkantis šalmas, sukurtas apsaugai nuo krintančių objektų ir elektros pavojų pramoninėje aplinkoje (darbas ant viršės, darbas aukštyje, darbas statybvietėje). „Aries Air“ modelis yra ventiliuojamas šalmas, atitinkantis EN 397 standartą, sukurtas apsaugai nuo krintančių objektų pramoninėje aplinkoje (darbas ant viršės, darbas aukštyje, darbas statybvietėje). „Aries Tree“ modelis yra ventiliuojamas šalmas, atitinkantis EN 12492 standartą, skirtas alpinizmui, medžių laipiojimui ir gelbėjimams kalnuose.

#### **1) TAIKYMO SRITIS.**

Šis produktas yra asmeninės apsaugos prietaisas (PPE). Jis atitinka (ES) 2016/425 Reglamentą. EN 397:2012 - Pramoniniai apsauginiai šalmai. Standartas EN 397 numato taip pat šiuos neprivalomus reikalavimus (A pav. N punktas): A) Apsauga nuo smūgių ir šalčio skvarbos iki -30°C; B) Atsparumas šoninei deformacijai; C) Apsauga nuo atsitiktinio kontakto su gyvais laidininkais, kurie gali siekti 440 V kintamosios srovės; D) Apsauga nuo išlydytų metalo lašų. EN 50365:2002- Elektrą izoliuojantys šalmai, skirti naudojimui žemos įtampos įrenginiuose. EN 12492: 2012 - Alpinizmo įranga: alpinistų šalmai. **Dėmesio!** Patikrinkite standartus ir pasirinktinus reikalavimus kuriuos turi įsū sertifikuotas šalmas (1 pav.). Dėmesio! Šiam produktui reikalingas periodiškas išsamus patikrinimas yra privalomas išsamus patikrinimas (bendrieji nurodymai / 8 dalis). Dėmesio! Kaip numatyta ES reglamente, Aries modelis yra trečiosios AAP kategorijos: todėl jos gamybai taikoma metinė kontrolė, o ženklavimas rodo atitinkamos notifikacijos įstaigos numerį.

**1.1 - Smakro dirželio atsparumas.** Standartas EN 12492 numato, kad smakro dirželis turi siekti 50 daN atsparumą, kad kritimo atveju šalmas liktų ant galvos. Standartas EN 397 numato, kad smakro dirželio atsparumas turi būti tarp 15 daN ir 25 daN, norint sumažinti smaugimo pavojų.

**2) INFORMUOTOS INSTITUCIJOS.** Žiūrėkite legendą, pateiktą bendruosiuose nurodymuose (9 punktas / D lentelė): M5; N1.

**3) NOMENKLATŪRA** (4 pav.). A) Išorinis gaubtas. B) Vėdinimo angos. C) Prožektoriaus laikiklio spautukas. D) Tvirtinimo dirželis. E) Smakro dirželio reguliavimo skirtukai. F) Galvos juosta. G) Užsegimas sagtimi ir smakro dirželio suveržimas. H) Automatinė atsegimo sagtis nuo 15 iki 25 daN. I) Snapelio pritvirtinimo vieta. J) Vietos, skirtos greitojo prisegimo ausinėms. M) Galvos juostos reguliavimo rankenėlė. N) Etiketė. O) Paminkštėjimas. P) Sprando tinklas.

**3.1 - Pagrindinės medžiagos.** Žiūrėkite bendrosiose instrukcijose pateiktą legendą (paragrafas 2.4): dalių legenda (2 pav.): A) Prožektoriaus laikiklio spautukas; B) Gaubtas; C) Paminkštėjimas; D) Juostelės; E) Galvos juosta.

#### **4) ŽENKLINIMAI.**

Skaičiai / raidės be antraščių: žr. legendą, pateiktą bendrosiose instrukcijose (5 paragrafas).

**4.1 - Bendra** (pav. 3). Indikacijos: 1; 2; 3; 4; 6; 7; 8; 11; 12; 18; 30) Ženklavimas, rodantis, kad prietaisas atitinka papildomą EN 397 arba EN 12492 standarto reikalavimą, skirtą apsaugai nuo smūgio ir šalčio skverbties iki -30°C; 31) Produkto svoris; 32) Ženklavimas, rodantis, kad prietaisas atitinka papildomą EN 397 standarto reikalavimą, šoninės deformacijos atsparumui užtikrinti; 33) Ženklavimas, rodantis, kad prietaisas atitinka papildomą standarto EN 397 reikalavimą, apsaugą nuo atsitiktinio kontakto su gyvais laidininkais, kurie gali pasiekti 440 V kintamosios srovės; 34) Ženklavimas, rodantis, kad prietaisas atitinka papildomą standarto EN 397 reikalavimą, apsaugai nuo išlydytų metalo lašų; 35/36) Simbolis ir ženklavimas, rodantis, kad produktas atitinka EN 50365 klasę 0, apsaugai nuo elektros pavojų; 37/38) Užpildoma vieta, prietaiso identifikavimui.

**4.2 - Atsekamumas** (pav. 3). T2; T8; T9.

#### **5) PATIKRINIMAI.**

Toliau išvardytiems patikrinimams laikytis nurodymų, pateiktų bendrosiose instrukcijose (3 dalis). **Prieš kiekvieną naudojimą patikrinkite, ar:** visos prietaiso dalys yra be trūkumų, neturi jokių pažeidimų ir tinkamai tarpusavy sujungtos. **Dėmesio!** Po stipraus smūgio, šalmai gali būti padaryta vidinė žala, kuri nėra matoma plika akimi, ji gali žymiai sumažinti jo sugerties gebą ir atsparumą: dėl šios priežasties, po stipraus smūgio šalimą reikia visada pakeisti.

**6) NAUDOJIMO INSTRUKCIJA.** Tinkamos apsaugos užtikrinimui, šalmas turi būti tinkamo dydžio ir sureguliuotas pagal naudotojo galvos dydį (5 pav.). **Dėmesio!** Nenaudokite šalmo, kurio neina tinkamai sureguliuoti. Tokiu atveju pakeiskite jį į kitą dydį ar modelį.

**6.1 - Padėties nustatymas ir reguliavimas.** Praplėskite galvos juostą, tinkamai judindami reguliavimo rankenėlę (5.1 pav.) ir padėkite šalimą ant galvos taip, kad reguliavimo rankenėlė būtų arti sprando (5.2 pav.). Naudokite ją, kad padidintumėte arba sumažintumėte apimtį, kol pasieksite optimalų dydį (5.3-5.4 pav.). Reguluokite galvos juostos vertikalią padėtį, traukdami daugiau ar mažiau

atitinkamų vietų juosteles. Sureguliuokite smakro dirželio reguliuojamus skirtukus stumdami pirmyn ir atgal, kad šalmas puikiai derėtų (5.5 pav.). Atsižvelkite į tai, kad skirtukai turi būti po naudotojo ausimis. Pritvirtinkite greitojo susegimo fiksavimo sagtį: turi būti girdimas tinkamo susegimo spragtelėjimas (5.6 pav.). Suveržkite smakro dirželį, kad padidintumėte šalmo stabilumą. Temkite smakro dirželio juostą norint patikrinti kad susegimas yra teisingas (5.7 pav.). Norėdami nusimti šalimą, spauskite susegimo sagties šoninius sparnelius. **Dėmesio!** Jei reikia, galvos juostos aukštį galima sureguliuoti dvejomis pozicijomis, vadovaujantis nurodytomis instrukcijomis (12 pav.). Dėmesio! Patikrinkite, kad tarp reguliavimo sistemos ir gaubto nebūtu neįtemptų juostų vietų (7.1÷7.4 pav.). Teisingas visų parametų sureguliuojimas leidžia patogiau naudoti ir apsaugo nuo atsitiktinio šalmo nukritimo: šoniniai judesiai, judesiai pirmyn ir atgal turi būti sumažinti iki minimumo.

**7) BENDRIEJI ĮSPĖJIMAI.** Šalmai yra reikalingi naudotojo galvos apsaugai nuo iš viršaus krentančių daiktų ir nuo susidūrimo su bet kokiomis kliūtimis. Šalmo naudojimas žymiai sumažina riziką, kylančią dėl veiklos aukštyje, tačiau jos nepanaikina visiškai ir todėl jis visada turi būti derinamas su atsargiu ir sąmoningu elgesiu. Susidūrimų, kurių smūgis yra didesnis už standartus kuriems šalmas buvo sukurtas ir patvirtintas, atveju, šalmas sugeria didžiausią galimą energijos kiekį, iki deformavimosi arba, ekstremaliais atvejais, sulūžimo.

**7.1 - Atsargumo priemonės.** Laikantis saugos standartų, kuriems jis buvo pagamintas, šalmas gali būti sugadintas, jei jis susiduria su labai dideliais suspaudimais. Todėl būtina vengti: dėl bet kokios priežasties specialiai spausti; naudoti šalimą kaip sėdynę; suspausti šalimą perpildytos kuprinės viduje.

**8) ĮSPĖJIMAI EN 50365.** „Aries“ modelis atitinka EN 50365 klasę 0, apsaugančią nuo elektrinių pavojų: maksimali vardinė įtampa - 1500 V - nuolatinės srovės arba 1000 V kintamosios srovės. Prieš naudojimą: patikrinkite, kad darbinėje aplinkoje nustatyta vardinė įtampa neviršytų pirmiau nurodytų ribų. **Dėmesio:** elektrinė šalmo apsauga gali sumažėti dėl senėjimo, mechaninių ar cheminių pažeidimų, netinkamo valymo ar tam tikrų naudojimo sąlygų (pvz., naudojimo per lietu ar sningant); izoliacinis šalmas negali būti naudojamas atskirai, bet būtina naudoti kitus izoliacinius apsauginius įtaisus pagal su darbu susijusią riziką; izoliacinis šalmas negali būti naudojamas situacijose, kuriose yra pavojus, kad jo izoliacinės savybės dalinai sumažės.

**9) SANDĖLIAVIMAS / TRANSPORTAVIMAS / VALYMAS.** Be toliau pateiktų nurodymų, laikytis bendrųjų nurodymų (13–14 skyriai). Prietaisas paprastai yra pristatomas supakuotas kartono dėžėje su gamintojo identifikavimo etikete. **Dėmesio!** Transportavimo ir sandėliavimo sąlygos yra svarbus faktorius, užtikrinantis elektros ir mechaninius prietaiso veiksnius. Dėmesio! Laikyti temperatūroje tarp 5 ir 35°C. Dėmesio! Jei prietaisas susipurvina arba užsiteršia (tepalu, derva, dažais ir tt), išorinį paviršių reikia nuvalyti kruopščiai, pagal instrukcijas (bendrieji nurodymai / 13 skyrius).

**10) ATSARGINĖS DALYS / PRIEDAI** (14 pav.). Šis gaminy suderinamas su šiais priedais: greitojo prisegimo ausinės; priekiniai prožektoriai. **Dėmesio!** Prieš naudodami patikrinkite jų suderinamumą. Šis gaminy yra suderinamas tik su toliau išvardytais atsarginėmis dalimis ir specialiais priedais: snapeliai VISOR A (Nuor. Nr. 6X9300A), VISOR A-F (Nuor. Nr. 6X9301A); galvos ir galinis paminkštėjimas (Nuor. Nr. 6X929KIT02); vidinis tinklas juostų / sprando / galvos juostos (Nuor. Nr. 6X929KIT01 / 6X931KIT01); prožektoriaus laikiklio spautukas (Nuor. Nr. 6X929KIT03); atšvaitiniai lipdukai (Nuor. Nr. 6X929KIT04).

**10.1 - Snapelio įdėjimas.** Įdėkite ir išimkite „Visor A“ ir „Visor A-F“ snapelius, atsižvelgiant į nurodytą įterpimo / ištraukimo kryptį (9.1÷9.3 pav.). Snapelis gali būti laikomas dvejose padėtyse: atidarytas (9.4 pav.) arba uždarytas (9.5 pav.).

**10.2 - Vidinių diržų keitimas.** 1) Nuimkite prožektoriaus laikiklio spautukus, stumiant kiekvieno vidinę svirtį ir pastumiant, kaip parodyta (10.1 pav.). 2) Nuimkite vidinius, priekinius ir galinius spautukus, stumiant kiekvieno vidinę svirtį ir pastumiant, kaip parodyta (10.2 pav.). 3) Ištraukite centrinius vidinius spautukus, stumdami juos į išorę, kaip parodyta (10.2 pav.). 4) Paimkite pakaitinius vidinius diržus ir įkiškite priekinius, galinius ir centrinius spautukus į gaubtą, kol jie užsifiksuos. 5) Įstatykite prožektoriaus laikiklio spautukus (esamus ar atsarginius) į atitinkamas vietas, kol jie užsifiksuos. **Dėmesio!** Patikrinkite, ar visi spautukai yra tinkamai pritvirtinti, kaip parodyta (13 pav.).

**10.3 - Prožektoriaus laikiklio spautuko pakeitimas.** Atlikti 10.2 skyriaus, 1 ir 5 punktuose nurodytus veiksmus.

**10.4 - Paminkštėjimo įdėjimas / pakeitimas.** (8 pav.) Įdėkite, kaip parodyta paveikslėlyje.

Инструкциите за употреба на това устройство се състоят от обща инструкция и от една специфична за него инструкция. И двете трябва да бъдат прочетени внимателно преди употреба. **Внимание!** Този лист съдържа само специфичната инструкция.

### **СПЕЦИФИЧНИ ИНСТРУКЦИИ EN 397 / EN 50365 / EN 12492.**

Този документ съдържа информацията, необходима за правилно използване на следния/те продукт/и: каски Aries, Aries Air и Aries Tree (Фиг. 1). Каската Aries отговаря на стандартите EN 397 и EN 50365 и е разработена за защита от падащи предмети и електрически опасности в индустрията (работа, свързана с промишлен алпинизъм, работа на височина и на строителни площадки). Каската Aries Air е вентилирана каска и съответства на стандарт EN 397, разработена за защита от падащи предмети в промишлеността (работа, свързана с промишлен алпинизъм, работа на височина и на строителни площадки). Aries Tree е вентилирана каска, отговаряща на стандарта EN 12492, разработена за алпинизъм, катерене на дървета и планински спускателни служби.

#### **1) ОБЛАСТ НА ПРИЛОЖЕНИЕ.**

Този продукт представлява лично предпазно средство (ЛПС) срещу падане от височина; то е в съответствие с Регламент (ЕС) 2016/425. EN 397:2012-Индустриална каска за безопасност. Стандартът EN 397 също предвижда следните незадължителни изисквания (Фиг. А, точка N): А) Защита срещу удари и проникване до -30 °С; Б) Устойчивост на странична деформация; В) Защита срещу случаен контакт с живи проводници до 440 V AC; Г) Защита срещу разпръскване на стопен метал. EN 50365:2002-Електроизолационни каски за използване при работа с инсталации с ниско напрежение. EN 12492:2012-Оборудване за алпинизъм.: каски за планинари. **Внимание!** Проверете стандартите и незадължителните изисквания, на които отговаря каската ви (Фиг.1). **Внимание!** Задължително е този продукт периодично да се проверява обстойно (обща инструкция / раздел 8). **Внимание!** Съгласно Регламент на ЕС, моделът Aries е ЛПС (лично предпазно средство) от категория III; в резултат на това производството на такова ЛПС подлежи на годишна проверка и маркировката показва идентификационния номер на упълномощения орган, участващ в процедурата.

**1.1 - Якост на ремька под бродичката (подбродник).** Стандартът EN 12492 изисква подбродникът да има якост от 50 daN, за да се запази каската върху главата в случай на падане. Противно на това, стандартът EN 397 изисква подбродникът да има якост между 15 daN и 25 daN, за да се намали рискът от удушване.

#### **2) НОТИФИЦИРАНИ ОРГАНИ.**

За справка прегледайте легендата в общите инструкции (раздел 9 / таблица D): M5; N1.

#### **3) НОМЕНКЛАТУРА (Фиг. 4).**

A) Външно покритие. B) Вентилационни отвори. C) Скоби за монтиране на лампи на главата; D) Ремьци за пристягане; E) Регулиране на елементите на подбродника; F) Лента за глава; G) Катарама за закопчаване на подбродника; H) Закопчалка за автоматично освобождаване между 15 и 25 daN. I) Прорези за поставяне на защитната козирка. J) Прорези за монтиране на предпазители за уши. M) Шайба за регулиране на лентата за глава. N) Етикет. O) Подплънки. P) Окципитална мрежа.

**3.1 - Основни материали.** За справка разгледайте легендата в общите инструкции (раздел 2.4): 7; 8; 9; 10. Легенда на частите (Фиг. 2): A) Скоби за монтиране на лампа на главата; B) Обвивка; C) Подплънки; D) Ремьци; E) Лента за глава.

#### **4) МАРКИРОВКА.**

Числа/букви без надпис: за справка разгледайте легендата в общите инструкции (раздел 5).

**4.1 - Общо (Фиг. 3).** Обозначения: 1; 2; 3; 4; 6; 7; 8; 11; 12; 18; 30) Декларация, посочваща, че оборудването отговаря на незадължителните изисквания на стандартите EN 397 или EN 12492 за защита срещу удари и проникване до -30°C; 31) Тегло на продукта; 32) Декларация, посочваща, че оборудването отговаря на незадължителните изисквания на стандарта EN 397 за устойчивост на странична деформация; 33) Декларация, посочваща, че оборудването отговаря на незадължителните изисквания на стандарта EN 397 за защита от неволен контакт с живи проводници, които могат да достигнат до 440 V AC; 34) Декларация, посочваща, че оборудването отговаря на незадължителните изисквания на стандарта EN 397 за защита срещу разпръскване на разтопен метал; 35/36) Символ и декларация, указващи, че оборудването отговаря на стандарта EN 50365 клас 0 за защита от електрически опасности; 37/38) Зона, която трябва да бъде попълнена с идентификация на устройството.

**4.2 - Проследяемост (Фиг. 3).** Обозначения: T2; T8; T9.

#### **5) ПРОВЕРКИ.**

Освен описаната по-долу проверка, спазвайте посоченото в общите инструкции (раздел 3). Преди всяка употреба проверете дали: всички части

на устройството са непокътнати, не са повредени и са правилно фиксирани заедно. **Внимание!** След силен удар може да има вътрешно увреждане на каската, което не се вижда с просто око. Това може значително да намали здравината на каската и капацитета за поглъщане на енергия: поради тази причина каската винаги трябва да бъде заменена след силен удар.

#### **6) ИНСТРУКЦИИ ЗА УПОТРЕБА.**

За да се осигури адекватна защита, каската трябва да е с подходящ размер и регулирана, за да пасне на главата на потребителя (фиг. 5). **Внимание!** Не използвайте каската, ако не е нагласена правилно. Ако това се случи, заменете я с различен размер / различен модел каска.

**6.1 - Позициониране и регулиране.** Отворете лентата за глава, като завъртете копчето за регулиране (фиг. 5.1) и поставете каската на главата си така, че копчето за регулиране на лентата за глава да е на тила на врата (фиг. 5.2). Завъртете копчето за регулиране, за да увеличите или намалите обиколката, докато достигнете оптималния размер (фиг. 5.3-5.4). Регулирайте вертикалното положение на лентата за глава, като я плъзнете нагоре или надолу по ремьците. Плъзнете разделителите за регулиране на подбродника напред-назад по ремьците, така че каската да пасне идеално (Фиг. 5.5). Разделителите трябва да бъдат разположени под ушите на потребителя. Затворете закопчалката за бързо освобождаване: чувате „щракване“, когато закопчалката е правилно затворена (Фиг. 5.6). Затегнете каишката на подбродника, за да направите каската по-прилепнала. За да проверите дали закопчалката е правилно затворена, дръпнете каишката на подбродника, както е показано (Фиг. 5.7). За да свалите каската, натиснете страничните петелки на закопчалката. **Внимание!** Ако е необходимо, височината на лентата за глава може да се регулира в две различни позиции, съгласно инструкциите (показани на фиг.12). **Внимание!** Уверете се, че няма отпуснати участъци от лента между системата за регулиране и обвивката (фиг. 7.1 ÷ 7.4). Правилното регулиране на всички ремьци гарантира подобрен комфорт по време на употреба и избягване на случайното падане на каската: страничното движение и движението напред и назад трябва да бъдат сведени до минимум.

#### **7) ОБЩИ ПРЕДУПРЕЖДЕНИЯ.**

Тези каски предпазват главата на потребителя от обекти, паднали отгоре и от удари при препятствия. Носенето на каска намалява значително рисковете, произтичащи от дейности на височина, но не ги елиминира напълно и следователно потребителят винаги трябва да се държи предпазливо и със съзнанието за последствията от своите действия. Ако ударите са по-силни от тези на стандартите, за които каската е разработена и одобрена, каската ще се деформира, за да абсорбира максимално възможното количество енергия, като екстремното натоварване води до възможно счупване на каската.

**7.1 - Предпазни мерки при употреба.** В съответствие със стандартите за безопасност, според които е изградена, каската може да бъде повредена, ако върху нея се упражняват високи сили на компресия. Следователно е абсолютно необходимо да се избягва: преднамерено подлагане на каската на удари по някаква причина; използването на каската, за да седнете върху нея; натискането на каската в раница или да се опитвате да я накарате да се побере в раница, която вече е много препълнена.

#### **8) EN 50365 ПРЕДУПРЕЖДЕНИЯ.**

Моделът Aries отговаря на стандарта EN 50365 клас 0, за защита от опасности от електричество: максимално номинално напрежение 1500 V DC или 1000 V AC. Преди всяка употреба: уверете се, че номиналното напрежение, открито в работната среда, не надвишава посочените по-горе граници. **Внимание:** електрическата защита, осигурена от каската, може да бъде намалена поради стареене, механични или химически повреди, неправилно почистване или определени условия по време на употреба (например употреба при дъжд или сняг); изолационната каска не може да се използва самостоятелно: от съществено значение е да се използва и друго защитно изолационно оборудване, съответно на рисковете, свързани с работата; изолационна каска не трябва да се използва във всяка ситуация, когато съществува риск от частично намаляване на изолационните ѝ свойства.

#### **9) съхранение / транспорт / почистване.**

В допълнение към инструкциите, дадени по-долу, спазвайте това, което е посочено в общите инструкции (параграфи 13-14). Устройството обикновено се доставя опаковано в картонена кутия с идентификационния етикет на производителя. **Внимание!** Условията за транспорт и съхранение са важен фактор за поддържане на електрическите и механичните характеристики на устройството. **Внимание!** Да се съхранява при температура между 5°C и 35°C. **Внимание!** Ако устройството се замърси или изцапа (масло, катран, боя и др.), външната повърхност трябва да се почисти старателно в съответствие с инструкциите (обща инструкция / параграф 13).

#### **10) РЕЗЕРВНИ ЧАСТИ/АКСЕСОАРИ (Фиг. 14).**

Този продукт е съвместим със следните принадлежности: протектори за уши с бързо окачване, лампи за глава. **Внимание!** Преди употреба проверете съвместимостта им. Този продукт е съвместим само с конкретните резервни части и аксесоари, изброени по-долу: козирки VISOR A (Реф. No.

6X9300A), VISOR A-F (Реф. No. 6X9301A); подложки за глава и тил (Реф. No. 6X929KIT02 система за окачване на вътрешна тъкана лента / лента за тила / лента за глава (Реф. No. 6X929KIT01 / 6X931KIT01); скоби за монтиране на лампата за глава (Реф. No. 6X929KIT03); светлоотразителни стикери (Реф. No. 6X929KIT04).

**10.1 - Инсталиране на козирката.** Монтирайте и сменете Visor A и Visor A-F, като имате предвид показаната посока на поставяне/ махане (Фиг. 9.1÷9.3). Козирката може да се постави в две позиции: нагоре (Фиг. 9.4) или надолу (Фиг. 9.5).

**10.2 - Подмяна на вътрешната система за окачване на лентата.** 1) Свалете скобите за лампата за глава, като използвате всяко вътрешно захващане и ги издърпате навън, както е показано (Фиг. 10.1). 2) Извадете от вътрешните скоби, отпред и отзад, обработвайки всяко външно захващащо устройство, и издърпайте навън, както е показано (Фиг. 10.2). 3) Извадете от централната вътрешна скоба, издърпвайки както е показано (фиг. 10.2). 4) Сменете системата за вътрешно окачване с резервна и поставете предни, задни и централни скоби в обвивката, докато се закрепят на мястото си. 5) Поставете скобите за монтиране на лампата за глава (предварително отстранени или заменени), в техните специални слотове, докато се закрепят на място.

**Внимание!** Уверете се, че всички скоби са правилно инсталирани, както е показано (фиг. 13).

**10.3 - Подмяна на скобите за лампата за глава.** Следвайте инструкциите на параграф 10.2 точки 1 и 5.

**10.4 - Поставяне / смяна на подложки.** (Фиг. 8) Извършете инсталирането, както е показано.



Upute za uporabu ovog uređaja su sačinjene od općih uputa i specifikacija, a oboje moraju biti pažljivo pročitani prije uporabe. **Pozornost!** Ovaj dokument sadrži samo specifikacije.

### SPECIFIČNE UPUTE EN 397 / EN 50365 / EN 12492.

Ova obavijest sadrži informacije potrebne za ispravnu uporabu sljedećeg/ih proizvoda: kacige Aries, Aries Air i Aries Tree (sl. 1). Model Aries je kaciga sukladna s normama EN 397 i EN 50365, razvijena za zaštitu od pada predmeta i od rizika od električne energije u industrijskoj okolini (radovi na uzadima, na visini, na gradilištu). Model Aries je provjetrena kaciga sukladna s normom i EN 397, razvijena za zaštitu od pada predmeta i od rizika od električne energije u industrijskoj okolini (radovi na uzadima, na visini, na gradilištu). Model Aries Tree je provjetrena kaciga sukladna s normom EN 12492, razvijena za alpinizam, penjanje uz drvo i za spašavanje na planinama.

#### 1) POLJE PRIMJENE.

Ovaj proizvod je uređaj za individualnu zaštitu (dispositivo di protezione individuale - D.P.I.). Sukladan je pravilniku (UE) 2016/425. EN 397:2012- Industrijske zaštitne kacige. Norma EN 397 predviđa sljedeće opcionalne rekvizite (sl. A, točka N): A) Zaštita od udaraca i prodiranja do -30°C; B) Otpornost na bočne deformacije; C) Zaštita od slučajnih udaraca s provodnicima u naponu koji mogu dosegnuti 440 V naizmjenične struje; D) Zaštita od udaraca metala u fuziji. EN 50365:2002- Kacige za strujnu izolaciju za uporabu na instalacijama s niskim naponom. EN 12492:2012- Oprema za alpinizam, kacige za alpiniste. **Pozornost!** Provjerite norme i opcionalne dodatke za koje je certificirana vaša kaciga (sl.1). **Pozornost!** Za ovaj proizvod obvezna je dubinska periodična kontrola (opće upute / paragraf 8).

**Pozornost!** Kako je predviđeno pravilnikom EU, model Aries je OZO treće kategorije: stoga se njegova proizvodnja podvrgava godišnjoj kontroli i oznaka pokazuje broj važnog prijavljenog tijela.

**1.1 - Otpornost podbradače** Norma EN 12492 predviđa da podbradača ima otpornost od 50 daN kako bi odgovarala kacigi koja ostaje na glavi u slučaju pada. Međutim, norma EN 397 predviđa da podbradača ima otpornost između 15daN i 25 daN kako bi se smanjio rizik od gušenja.

**2) NADLEŽNA TJELA.** Pogledajte legendu u općim uputama (paragraf 9 / tablica D). M5; N1.

**3) NOMENKLATURA** (Sl. 4). A) Vanjska kapa. B) Rupe za provjetranje. C) Spojnica za nošenje lampe. D) Omča za pričvršćivanje. E) Separatori za podešavanje podbradače. F) Traka držača za glavu G) Kopča za zatvaranje i stezanje podbradače. H) Kopča za automatsko puštanje između 1.5 i 2.5 daN. I) Sjedišta za postavljanje vizira. J) Sjedišta za postavljanje slušalica za brzo kačenje. M) Ručica za podešavanje držača za glavu N) Etiketa. O) Obloga. P) Mreža ispod potiljka.

**3.1 - Osnovni materijali.** Pogledajte legendu u općim uputama (paragraf 2.4): legenda dijelova (sl. 2): A) Spojnica za nošenje lampe; B) Kapa; C) Obloga; D) Omče; E) Traka držača za glavu.

#### 4) OZNAKA.

Brojevi/slova bez naslova: Pogledajte legendu u općim uputama (paragraf 5).

**4.1 - Općenito** (Sl. 3). Indikacije: 1; 2; 3; 4; 6; 7; 8; 11; 12; 18; 30) Formulacija koja označava da uređaj zadovoljava dodatna proširenja norme EN 397 ili EN 12492 za zaštitu od udaraca i prodiranja do -30°C; 31) Težina proizvoda; 32) Formulacija koja označava da uređaj zadovoljava dodatna proširenja norme EN 397 za otpornost na bočne deformacije; 33) Formulacija koja označava da uređaj zadovoljava dodatna proširenja norme EN 397 za zaštitu od slučajnog kontakta s provodnicima koji mogu dosegnuti 440 V naizmjenične struje; 34) Formulacija koja označava da uređaj zadovoljava dodatna proširenja norme EN 397 za zaštitu od projekcija metala u fuziji; 35/36) Simbol i formulacija koji označavaju da je proizvod sukladan normi EN 50365 klasa 0, za zaštitu od strujnih rizika; 37/38) Područje koje se može ispuniti za identifikiranje uređaja.

**4.2 - Mogućnost praćenja** (Sl. 3). Indikacije: T2; T8; T9.

#### 5) KONTROLE.

Pored kontrola naznačenih u daljem tekstu, poštujujte ono što je naznačeno u općim uputama (paragraf 3). Prije svake uporabe provjerite da: su svi dijelovi uređaja cijeli, nemaju oštećenja i da su međusobno dobro pričvršćeni. **Pozornost!** Nakon jakog udarca mogu nastati unutarnje štete u kacigi, koje nisu vidljive golim okom, koje mogu značajno smanjiti njen kapacitet upijanja i otpornost; zbog toga je potrebno zamijeniti ju uvijek nakon jakog udarca.

**6) UPUTE ZA UPORABU.** Kako bi se jamčila adekvatna zaštita, kaciga mora biti odgovarajuće veličine i podešena temeljem veličine glave korisnika (sl. 5). **Pozornost!** Nemojte koristiti kacigu koja se ne može ispravno namjestiti. U tom slučaju ju zamijenite drugom čija veličina ili model odgovaraju.

**6.1 - Postavljanje i podešavanje.** Proširite traku držača glave djelujući ispravno na ručicu za podešavanje (sl. 5.1) i postavite kacigu na glavu tako da ručica za podešavanje bude u blizini potiljka (sl. 5.2). Djelujte na nju za povećanje ili smanjenje mjere opsega, do dostizanja optimalne mjere (sl. 5.3-5.4). Podesite vertikalni položaj držač glave ključući manje-više omčama unutar odgovarajućih

sjedišta. Registrirajte separator za podešavanje podbradače naprijed i nazad tako da se kaciga svršeno uklopi (sl. 5.5). Smatra se da se separatori moraju smjestiti ispod ušiju korisnika. Pričvrstite kopču za zatvaranje brzom stezanjem: morat će se čuti klik za ispravno zatvaranje (sl. 5.6). Stegnite podbradaču tako da povećate stabilnost kacige. Povucite omču podbradače kopčom kako biste provjerili ispravno zatvaranje (sl. 5.7). Za uklanjanje kacige pritisnite bočne peraje omče za zatvaranje. **Pozornost!** U slučaju potrebe, moguće se podesiti visinu trake držača glave na dva položaja, prateći naznačene upute (sl.12). **Pozornost!** Promjerite ima li vezategnutih dijelova omče između sistema podešavanja i kape (sl. 7.1÷7.4). Ispravno podešavanje svih parametara uporabu čini lakšom i sprječava slučajni gubitak kacige; bočna kretanja, naprijed i nazad, moraju se smanjiti na minimum.

**7) OPĆA OBAVJEŠTENJA.** Kacige služe za zaštitu glave korisnika od predmeta koji padaju sa visine i od udara od eventualne prepreke. Uporaba kacige značajno smanjuje rizike nastale od prakticanja aktivnosti na visini ali ih ne isključuje u potpunosti i, stoga, ipak morate biti oprezni i svjesni opasnosti. U slučaju udaraca sa vrijednostima višim od standarda za koji je razvijena i odobrena, kaciga će upiti maksimalnu moguću količinu energije deformirajući se, a u ekstremnim slučajevima, dolazi i do loma.

**7.1 - Predostrožnosti za uporabu.** U skladu sa sigurnosnim standardima za koje je napravljena, kaciga se može uništiti ako je izložena visokim kompresijama. Stoga je potrebno izbjegavati: namjerno izazivanje udaraca iz nekog razloga; uporabu kacige kao sjedala; guranje kacige unutar napunjenog ruksaka.

**8) OBAVJEŠTENJA EN 50365.** Model Aries sukladan je normi EN 50365 klasa 0 za zaštitu od rizika od električne energije: maksimalni nazivni napon od 1500 V u stalnoj struji ili 1000 V u naizmjeničnoj struji. Prije uporabe: kontrolirajte da dokazivi nazivni napon u prostoru za rad ne prelazi iznad naznačena ograničenja. **Pozornost:** strujna zaštita kacige može se smanjiti zbog starenja, mehaničkih ili kemijskih oštećenja, neodgovarajućeg čišćenja ili posebnih uvjeta uporabe (primjerice uporaba pod kišom ili snijegom), izolirajuća kaciga ne smije se koristiti sama već je potrebno koristiti druge izolirajuće, zaštitne uređaje sukladno rizicima koje posao donosi; izolirajuća kaciga se ne smije koristiti u situacijama u kojima postoji rizik da joj se djelomično smanje izolirajuće osobine.

**9) POHRANA/PRIJENOS/ČIŠĆENJE** Pored indikacija navedenih u daljem tekstu, poštujujte ono što je naznačeno u općim uputama (paragrafi 13-14). Uređaj se dostavlja zapakiran u jednoj kutiji od kartona s identifikacijskom etiketom proizvođača. **Pozornost!** Uvjeti prijenosa i pohrane su važan čimbenik za održanje strujnih i mehaničkih performansi uređaja. **Pozornost!** Čuvajte na temperaturi između 5°C i 35°C. **Pozornost!** Ako se proizvod uprlja ili zagadi (ulje, katran, lak itd.) vanjska površina se mora pažljivo očistiti sukladno onome što je naznačeno (opće upute / paragraf 13).

**10) ZAMJENSKI DIJELOVI/PRIBOR** (sl. 14). Ovaj proizvod je kompatibilan sa sljedećim priborom: slušalice za brzo kačenje; prednje lampe. **Pozornost!** Provjerite njegovu kompatibilnost prije uporabe. Ovaj proizvod je kompatibilan samo sa zamjenskim dijelovima i priborom navedenima u nastavku: Vizir VISOR A (Ref. Br. 6X9300A), VISOR A-F (Ref. Br. 6X9301A); obloga držača glave i prednjeg držača (Ref. Br. 6X929KIT02); Unutarnje zatezanje omči/dijela ispod potiljka/držača glave (Ref. Br. 6X929KIT01 / 6X931KIT01); spojnica za držanje lampe (Ref. Br. 6X929KIT03); reflektirajuće naljepnice (Ref. Br. 6X929KIT04).

**10.1 - Postavljanje vizira.** Postavljanje i uklanjanje vizira Visor A i Visor A-F poštujući pravac umetanja/vađenja koji je prikazan (sl. 9.1÷9.3). Vizir se može održavati u dva položaja: otvoreni (sl. 9.4) ili zatvoreni (sl. 9.5).

**10.2 - Zamjena unutarnjeg pojasa.** 1) Uklonite spojnice za nošenje lampe djelujući na unutarnju ručicu svake od njih i gurajući ih kao što je naznačeno (sl. 10.1). 2) Uklonite unutarnje spojnice, prednju i stražnju, djelujući na vanjsku ručicu i gurajući ih kao što je naznačeno (sl. 10.2). 3) Uklonite središnje unutarnje kopče tako ih povučete prema van kako je prikazano na slici (sl.10.2). 4) Uzmite unutarnji zamjenski pojas i u njega umetnite prednje, stražnje i središnje spojnice u kapu sve dok ne sjednu u položaj. 5) Ubacite spojnice za nošenje lampe (postojeće ili zamjenske) u odgovarajuća sjedišta sve dok ne sjednu na mjesto. **Pozornost!** Provjerite jesu li sve spojnice ispravno fiksirane kako je prikazano (sl. 13).

**10.3 - Zamjena spojnice za nošenje lampe.** Obavite radnje naznačene u paragrafu 10.2 u točkama 1 i 5.

**10.4 - Postavljanje/zamjena obloga** (Sl. 8) Obavite postavljanje kako je prikazano.